

Panasonic®

Instrukcja obsługi

Cyfrowy telefon bezprzewodowy

Model **KX-TGH710PD**



S/M/S

Przed rozpoczęciem użytkowania przeczytaj rozdział “Pierwsze kroki” na str. 10.

Dziękujemy za zakup produktu marki Panasonic.

Przed uruchomieniem urządzenia prosimy o zapoznanie się z niniejszą instrukcją obsługi oraz o zachowanie jej na przyszłość.

Aby zapewnić właściwe działanie urządzenia, najpierw należy zmienić ustawienia regionalne, wskazując nazwę kraju użytkowania produktu (str. 34). Niezależnie od wybranego kraju użytkowania, można zmienić język komunikatów MENU telefonu (str. 15).

Wprowadzenie

Elementy wyposażenia	3
Informacje ogólne	4
Symbolne graficzne stosowane na urządzeniach oraz ich opisy	5

Ważne informacje

Bezpieczeństwo użytkowania	6
Zasady bezpieczeństwa	7
Zapewnienie optymalnego działania	7
Informacje dodatkowe	8
Dane techniczne	9

Pierwsze kroki

Przygotowanie telefonu	10
Wskaźniki kontrolne i przyciski	12
Ikony wyświetlacza	13
Włączanie i wyłączanie zasilania	15
Ustawianie języka	15
Data i godzina	15
Inne ustawienia	15

Wykonywanie i odbieranie połączeń

Wykonywanie połączeń	17
Odbieranie połączeń	17
Funkcje przydatne podczas rozmowy	18
Blokada klawiatury	19

Blokada połączeń niechcianych

Blokada połączeń niechcianych	20
Zapisywanie niepożądanych abonentów wywołujących	20

Książka telefoniczna

Książka telefoniczna	22
Szybkie wybieranie/Wybijanie z pamięci	24

Programowanie

Lista menu	25
Alarm	30
Tryb - nie przeszkadzać	31
Elektroniczna niania	31
Pozostałe programowanie	33
Rejestracja urządzeń	34

Identyfikacja abonenta wywołującego

Identyfikacja abonenta wywołującego	36
---	----

Lista abonentów wywołujących	36
------------------------------------	----

SMS (Short Message Service: krótkie wiadomości tekstowe)

Konfigurowanie funkcji SMS	38
Wysyłanie wiadomości	38
Odbieranie wiadomości	39
Inne ustawienia	40

Przydatne informacje

Usługa poczty głosowej	41
Wprowadzanie znaków	41
Komunikaty o błędach	43
Rozwiązywanie problemów	44
Deklaracja zgodności	48

Indeks

Indeks	49
--------------	----

Elementy wyposażenia

Wyposażenie załączone w zestawie

Nr	Element wyposażenia/Nr art.	Ilość
①	Zasilacz sieciowy/PNLV226CE	1
②	Przewód linii telefonicznej	1
③	Akumulatory*1	2
④	Pokrywa słuchawki*2	1

*1 Informacje o akumulatorach na wymianę zamieszczono na str. 3.

*2 Pokrywa słuchawki jest zamontowana na słuchawce.



Wyposażenie dodatkowe/elementy wymienne

Informacje handlowe można uzyskać u najbliższego sprzedawcy sprzętu Panasonic.

Elementy wyposażenia	Numer modelu/specyfikacja
Akumulatory	Typ akumulatorów: – Akumulator nikielowo-wodorkowy (Ni-MH) – 2 x AAA (R03) dla słuchawki – 1,2 V
Stacja retransmisyjna DECT	KX-A405, KX-A406

Informacje dodatkowe

- Wygląd i dane techniczne mogą ulec zmianie bez uprzedzenia.
- Ilustracje zamieszczone w tej instrukcji mogą nieznacznie różnić się od rzeczywistego wyglądu produktu.

Informacje ogólne

- To urządzenie jest przeznaczone do użytku w analogowej sieci telefonicznej w Polsce i na Węgrzech.
- W razie problemów należy w pierwszej kolejności skontaktować się z dostawcą sprzętu.

Deklaracja zgodności:

- Firma Panasonic Corporation deklaruje, że urządzenie radiowe, typ (KX-TGH710), jest zgodne z dyrektywą 2014/53/UE. Pełna treść deklaracji zgodności z przepisami UE dostępna jest pod następującym adresem internetowym:

<http://www.ptc.panasonic.eu/doc>

Kontakt z upoważnionym przedstawicielem:

Panasonic Testing Centre
Panasonic Marketing Europe GmbH
Winsbergring 15, 22525 Hamburg, Germany

Informacje na temat ekoprojektu

Informacje na temat ekoprojektu zgodnie z Rozporządzeniem UE (WE) nr 1275/2008, zmienionym przez Rozporządzenie (UE) nr 801/2013. Stan na dzień 1 stycznia 2015 r.

Patrz strona internetowa: <http://www.ptc.panasonic.eu/erp>

Kliknij [Downloads]

→ Energy related products information (Public)

Pobór mocy w sieciowym trybie gotowości oraz zalecenia zostały podane na powyższej stronie internetowej.













Informacje do zachowania na przyszłość

Zalecamy zanotowanie sobie poniższych informacji na wypadek ewentualnych napraw w okresie gwarancyjnym.

Nr seryjny	Data zakupu
(umieszczony na spodzie bazy)	
Nazwa i adres sprzedawcy	

Dołącz tutaj swój dowód zakupu.

Symbole graficzne stosowane na urządzeniach oraz ich opisy

Symbol	Objaśnienie	Symbol	Objaśnienie
	Prąd przemienny (AC)		Sprzęt klasy II (sprzęt, w którym ochrona przed porażeniem elektrycznym opiera się na izolacji podwójnej lub wzmacnionej).
	Prąd stały (DC)		"WŁ." (zasilanie)
	Uziemienie ochronne		"WYŁ." (zasilanie)
	Połączenie wyrównawcze ochronne		Stan czuwania (zasilanie)
	Uziemienie funkcjonalne		"WŁ."/"WYŁ." (zasilanie; podwójnego naciśnięcia (push-push))
	Wyłącznie do stosowania wewnątrz pomieszczeń		Uwaga, ryzyko porażenia prądem elektrycznym

Bezpieczeństwo użytkownika

Aby uniknąć poważnych urazów i zagrożenia życia lub szkód materialnych, przed rozpoczęciem użytkowania produktu należy uważnie przeczytać ten rozdział w celu zapewnienia właściwego i bezpiecznego funkcjonowania produktu.

OSTRZEŻENIE

Zasilanie

- Korzystaj tylko ze źródła zasilania oznaczonego na urządzeniu.
- Nie przeciążaj gniazd zasilających ani przedłużaczy. Może to spowodować pożar lub porażenie prądem.
- Starannie włącz wtyk zasilacza sieciowego/przewodu zasilającego do gniazda zasilania. Niedbałe/niepewne podłączenie zasilacza może spowodować porażenie prądem i/lub nadmierne nagrzewanie się sprzętu, grożące pożarem.
- Należy regularnie usuwać kurz itp. zanieczyszczenia z wtyku zasilacza, odłączając go od gniazda zasilania i wycierając suchą ściereczką. Nagromadzony kurz w połączeniu z wilgocią itp. może spowodować zwiększenie rezystancji styku elektrycznego, co może stać się przyczyną pożaru.
- Jeśli z urządzenia zacznie wydostawać się dym, dziwny zapach lub nietypowe dźwięki, należy odłączyć zasilacz/przewód zasilający z gniazda. Taki stan może spowodować pożar lub porażenie prądem. Po upewnieniu się, że dym przestał wydobywać się z urządzenia, skontaktuj się z autoryzowanym punktem serwisowym.
- Jeśli budowa produktu pękła i widać wnętrze urządzenia, odłącz je od zasilania i nigdy nie dotykaj jego wnętrza.
- Nigdy nie dotykaj wtyczki przewodu zasilającego mokrymi rękami. Grozi to porażeniem prądem.

Instalacja

- Aby uniknąć ryzyka pożaru lub porażenia prądem, nie wystawiaj produktu na działanie deszczu lub wilgoci.
- Urządzenia nie należy umieszczać ani używać w pobliżu sprzętu sterowanego automatycznie, np. drzwi automatycznych i alarmów przeciwpożarowych. Fale radiowe emitowane

przez urządzenie mogą zakłócić działanie tego typu sprzętu, prowadząc do wypadków.

- Przewód linii telefonicznej lub zasilacza sieciowego nie powinien być zbyt naciągnięty, zagięty lub umieszczony pod ciężkimi przedmiotami.

Bezpieczeństwo obsługi

- Przed czyszczeniem odłącz zasilanie urządzenia. Do czyszczenia nie używaj płynów ani środków w aerozolu.
- Nie demontuj produktu.
- Należy uważać, aby nie rozlać żadnych płynów (detergentów, środków czyszczących itp.) na wtyk przewodu telefonicznego ani nie dopuścić do jego zamoczenia w jakikolwiek inny sposób. Może to spowodować pożar. Jeżeli wtyk przewodu telefonicznego ulegnie zamoczeniu, należy natychmiast odłączyć go od gniazda linii telefonicznej i przestać używać.

Medyczne

- Osoby korzystające z osobistych urządzeń medycznych (np. rozruszników serca, aparatów słuchowych itp.) przed rozpoczęciem użytkowania tego telefonu powinny to skonsultować z lekarzem lub producentem urządzenia medycznego. (Urządzenie pracuje w zakresie częstotliwości od 1,88 GHz do 1,90 GHz, a jego maks. moc wynosi 250 mW.)
- Urządzenia nie należy używać w placówkach opieki zdrowotnej, w miejscach, gdzie jest to wyraźnie zabronione. Szpitale i placówki opieki zdrowotnej mogą korzystać ze sprzętu radiowego na działanie zewnętrznych źródeł fal radiowych.

UWAGA

Instalacja i położenie

- Nigdy nie zakładaj instalacji telefonicznej podczas burzy.
- Nie instaluj gniazd telefonicznych w miejscach wilgotnych, chyba że są to gniazda specjalnie przystosowane do tego celu.
- Nie dotykaj przewodów ani końcówek telefonicznych pozbawionych izolacji, zanim zostaną odłączone od z sieci.

- Zachowaj ostrożność podczas instalacji i modyfikacji linii telefonicznej.
- Zasilacz sieciowy służy jako urządzenie do odłączania zasilania sieciowego. Z tego powodu należy zadbać o umieszczenie urządzenia w pobliżu łatwo dostępnego gniazdka elektrycznego.
- Wykonywanie połączeń z tego urządzenia jest niemożliwe w następujących sytuacjach:
 - akumulatory w słuchawce wymagają naładowania lub są niesprawne.
 - wystąpiła awaria zasilania.
 - włączona jest funkcja blokady klawiatury.

Akumulatory

- Zalecamy używanie akumulatorów wymienionych na str. 3. **UŻYWAJ WYŁĄCZNIE akumulatorów Ni-MH rozmiaru AAA (R03).**
- Nie otwieraj ani nie przecinaj akumulatorów.
- Nie wolno otwierać ani uszkadzać akumulatorów. Uwolniony elektrolit z akumulatorów jest żrący i może być przyczyną oparzeń lub uszkodzenia oczu i skóry. Elektrolit jest toksyczny i może spowodować obrażenia, jeśli dostanie się do przewodu pokarmowego.
- Należy ostrożnie obchodzić się z akumulatorami. Nie wolno dopuścić do kontaktu akumulatorów z materiałami przewodzącymi prąd, takimi jak pierścionki, bransolety i klucze. Akumulatory lub materiały przewodzące mogą się rozgrzać i spowodować oparzenia.
- Należy używać wyłącznie akumulatorów dołączonych do tego urządzenia lub wskazanych w danych technicznych i ładować je zgodnie ze wskazówkami i ograniczeniami przedstawionymi w niniejszej instrukcji.
- Do ładowania akumulatorów należy używać wyłącznie kompatybilnej bazy (lub ładowarki). Nie należy samodzielnie próbować rozkręcać bazy (ani ładowarki). Nieprzestrzeganie tych zaleceń może spowodować wyciek elektrolitu lub wybuch akumulatorów.

Zasady bezpieczeństwa

Aby zmniejszyć ryzyko pożaru, porażenia prądem lub urazów, korzystając z produktu, należy zawsze przestrzegać podstawowych zasad bezpieczeństwa, m.in.:

1. Nie używaj produktu w pobliżu wody, np. wanny, umywalki, zlewu lub pralki, w wilgotnych piwnicach ani w pobliżu basenu.
2. Unikaj korzystania z telefonu (za wyjątkiem telefonu bezprzewodowego) podczas burzy. Istnieje niewielkie ryzyko porażenia piorunem na skutek wyładowań atmosferycznych.
3. Nie korzystaj z telefonu, aby zgłosić nieszczelność instalacji gazowej, jeżeli znajdujesz się w pobliżu źródła nieszczelności.
4. Używaj wyłącznie przewodu zasilającego i akumulatorów opisanych w instrukcji. Nie wrzucaj akumulatorów do ognia. Grozi to wybuchem. Sprawdź, czy istnieją lokalne zalecenia odnośnie utylizacji tego typu odpadów i zastosuj się do nich.

ZACHOWAJ TE ZALECENIA

Zapewnienie optymalnego działania

Miejsce instalacji bazy/zapobieganie zakłóceniom

Baza i inne kompatybilne urządzenia Panasonic komunikują się za pośrednictwem fal radiowych.

- Aby zapewnić maksymalny zasięg i działanie bez zakłóceń, zalecane jest następujące umieszczenie bazy:
 - w łatwo dostępnym miejscu, wysoko i centralnie, bez przeszkód pomiędzy słuchawką a bazą, wewnątrz budynków.
 - z dala od urządzeń elektrycznych, takich jak telewizory, radia, komputery, urządzenia bezprzewodowe i inne telefony.
 - z dala od nadajników radiowych, takich jak zewnętrzne anteny i maszty telefonii komórkowej (unikaj umieszczania bazy we wnęce okiennej lub przy oknie).
- Zasięg i jakość głosu zależą od warunków otoczenia.
- Jeśli w miejscu ustawienia bazy odbiór nie jest zadowalający, przenieś bazę w inne miejsce, aby zapewnić lepszy odbiór.

Środowisko

- Umieść produkt z dala od urządzeń generujących zakłócenia elektryczne, takich jak lampy jarzeniowe i silniki.

Ważne informacje

- Produkt należy chronić przed nadmiernym zadymieniem, kurzem, wilgocią, wysoką temperaturą i wibracjami.
- Produkt nie powinien być wystawiany na bezpośrednie działanie promieni słonecznych.
- Nie należy umieszczać ciężkich przedmiotów na urządzeniu.
- Jeśli urządzenie nie będzie używane przez dłuższy czas, wyjmij wtyczkę z gniazda zasilającego.
- Urządzenie należy umieścić z dala od źródeł ciepła, takich jak urządzenia grzewcze, kuchenki itp. Nie należy go także umieszczać w pomieszczeniach o temperaturze niższej od 0°C lub wyższej od 40°C. Nie należy stosować w miejscach o wysokiej wilgotności.
- Maksymalny zasięg może ulec zmniejszeniu w przypadku korzystania z urządzenia w następujących miejscach: w pobliżu wzgórz, tuneli, linii metra, metalowych obiektów, takich jak druciane płyty itp.
- Używanie tego produktu w pobliżu urządzeń elektrycznych może powodować zakłócenia. Przenieś go w miejsce odległe od innych urządzeń elektrycznych.

Regularna konserwacja

- **Wytrzyj zewnętrzną część produktu miękką i wilgotną ściereczką.**
- Nie wolno stosować benzyny, rozpuszczalnika ani żadnego proszku do szorowania.

Informacje dodatkowe

UWAGA: Wymiana akumulatora na akumulator niewłaściwego rodzaju powoduje zagrożenie wybuchem. Zużyte akumulatory należy zutylizować zgodnie z obowiązującymi przepisami.

Uwaga dotycząca utylizacji, przekazywania lub zwrotu urządzenia

- W urządzeniu mogą być zapisane prywatne/poufne informacje. W celu ochrony prywatności/poufności tych danych zaleca się wykasowanie z pamięci urządzenia informacji takich jak książka telefoniczna i lista abonentów wywołujących przed jego utylizacją, przekazaniem lub zwrotem.

Pozbywanie się zużytych urządzeń elektrycznych i elektronicznych oraz baterii. (Dotyczy wyłącznie obszaru Unii Europejskiej oraz krajów posiadających systemy zbiórki i recyklingu.)

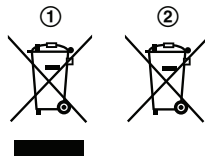

Niniejsze symbole (1), (2) umieszczane na produktach, opakowaniach i/lub w dokumentacji towarzyszącej oznaczają, że nie wolno mieszać zużytych urządzeń elektrycznych i elektronicznych oraz baterii z innymi odpadami domowymi/komunalnymi. W celu zapewnienia właściwego przetwarzania, utylizacji oraz recyklingu zużytych urządzeń elektrycznych i elektronicznych oraz zużytych baterii, należy oddawać je do wyznaczonych punktów gromadzenia odpadów zgodnie z przepisami prawa krajowego. Poprzez prawidłowe pozbywanie się zużytych urządzeń elektrycznych i elektronicznych oraz zużytych baterii pomagasz oszczędzać cenne zasoby naturalne oraz zapobiegasz potencjalnemu negatywnemu wpływowi na zdrowie człowieka oraz na stan środowiska naturalnego. W celu uzyskania informacji o zbiórce oraz recyklingu zużytych urządzeń elektrycznych i elektronicznych oraz baterii prosimy o kontakt z władzami lokalnymi. Za niewłaściwe pozbywanie się tych odpadów mogą grozić kary przewidziane przepisami prawa krajowego.

Dotyczy użytkowników biznesowych działających na terenie Unii Europejskiej

Aby w odpowiedni sposób zlikwidować urządzenia elektryczne lub elektroniczne, należy skontaktować się ze sprzedawcą lub dostawcą, który udzieli dalszych informacji.

Informacje o likwidacji w/w urządzeń w krajach spoza Unii Europejskiej

Niniejsze symbole (1), (2) obowiązują wyłącznie na terenie Unii Europejskiej. Aby zlikwidować w/w

urządzenia elektryczne lub elektroniczne, należy skontaktować się z władzami lokalnymi lub sprzedawcą w sprawie właściwego sposobu wyrzucania tego rodzaju przedmiotów.

Dotyczy symbolu baterii

Ten symbol (Ⓜ) może występować wraz z symbolem pierwiastka chemicznego. W takim przypadku wymagania Dyrektywy w sprawie określonego środka chemicznego są spełnione.

Uwaga dotycząca procedury wyjmowania akumulatora

Patrz "Wyjmowanie akumulatorów" na str. 11.

Dane techniczne

- **Standard:**
DECT (Digital Enhanced Cordless Telecommunications: cyfrowy rozszerzony standard telefonii bezprzewodowej),
GAP (Generic Access Profile: ogólny profil dostępu)
- **Zakres częstotliwości:**
1,88 GHz do 1,90 GHz
- **Moc nadajnika częstotliwości radiowej:**
Ok. 10 mW (średnia moc na kanał)
250 mW (maks.)
- **Źródło zasilania:**
prąd zmienny 100-240 V, 50/60 Hz
- **Akumulator:**
Akumulator AAA (R03) Ni-MH (1,2 V, 550 mAh)
- **Pobór energii:**
Baza:
Tryb gotowości: 0,5 W
Maksymalny: 2,0 W
- **Warunki użytkowania:**
0°C–40°C, 20%–80% względnej wilgotności powietrza (suche pomieszczenie)

Przygotowanie telefonu

Podłączenie

- ① Podłącz zasilacz sieciowy do urządzenia, dociskając starannie wtyk.
- ② Przymocuj przewód, zaczepiając go.
- ③ Podłącz zasilacz sieciowy do gniazda zasilania.
- ④ Podłącz przewód linii telefonicznej do urządzenia, aż usłyszysz kliknięcie.
- ⑤ Przymocuj przewód, zaczepiając go.
- ⑥ Podłącz przewód linii telefonicznej do gniazda linii telefonicznej, aż usłyszysz kliknięcie.
- ⑦ W przypadku korzystania z usługi DSL/ADSL wymagany jest filtr DSL/ADSL (nie jest częścią zestawu).

Uwaga:

- Używaj wyłącznie dołączonego zasilacza sieciowego PNLV226CE firmy Panasonic.
- Używaj wyłącznie dołączonego przewodu telefonicznego.

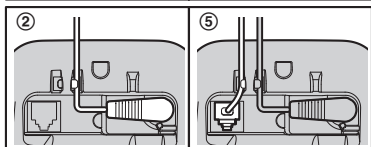
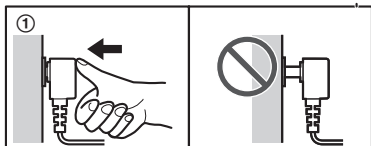
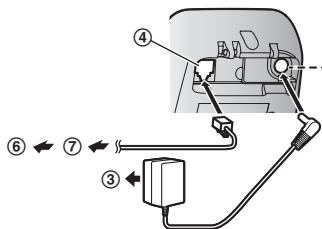

Instalacja akumulatorów

- UŻYWAJ WYŁĄCZNIE akumulatorów Ni-MH rozmiaru AAA (R03) (A).
- NIE używaj baterii alkalicznych/manganowych/Ni-Cd.
- Upewnij się, czy biegunowość akumulatorów jest prawidłowa (+, -).

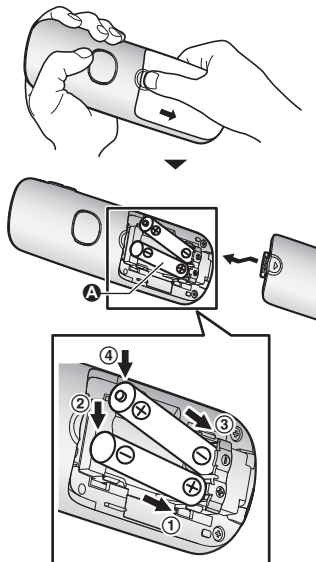

- Aby skonfigurować urządzenie, postępuj według wskazówek na wyświetlaczu.

Wymywanie akumulatorów

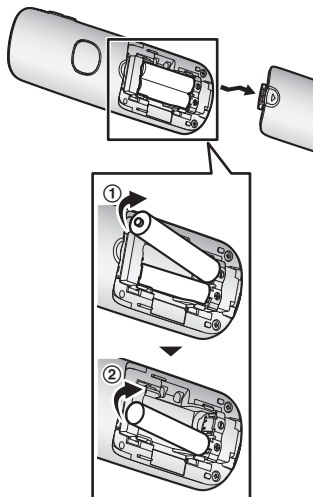

Ładowanie akumulatorów

Ładowanie akumulatorów trwa około 7 godzin.

- Sprawdź, czy jest wyświetlany komunikat "Ładowanie" (A).
- Kiedy akumulatory są w pełni naładowane, wyświetlony jest komunikat "Naładowany".



Informacje dotyczące instalacji i użytkowania telefonu

Informacje dotyczące połączeń

- Zasilacz sieciowy musi być stale podłączony do urządzenia. (Nagrzewanie się zasilacza podczas użytkowania jest normalnym zjawiskiem.)
- Zasilacz sieciowy należy podłączyć do umieszczonego pionowo lub zamontowanego w podłodze gniazda zasilającego. Nie należy podłączać zasilacza sieciowego do umieszczonego poziomo gniazda zasilającego, które jest skierowane w stronę podłogi, na przykład do gniazda zasilającego zainstalowanego na suficie lub pod stołem, ponieważ ciężar zasilacza może spowodować jego odłączenie.

Awaria zasilania

- W razie awarii zasilania nie można używać urządzenia do wykonywania i odbierania połączeń. Zalecamy podłączenie do linii telefonicznej telefonu przewodowego, który nie wykorzystuje zasilacza sieciowego.

Informacje dotyczące instalacji akumulatorów

- Należy używać wyłącznie akumulatorów dołączonych do telefonu. Jako zamienniki oryginalnych akumulatorów zaleca się akumulatory Panasonic wymienione na stronach str. 3, 7.

Informacje dotyczące ładowania akumulatorów

- Nagrzewanie się słuchawki podczas ładowania jest normalnym zjawiskiem.
- Raz na miesiąc wyczyść styki słuchawki i bazy miękką i suchą ściereczką. Przed czyszczeniem urządzenia odłącz je od gniazda zasilającego i linii telefonicznej. Jeśli urządzenie jest zatłuszczone, zakurzone lub narażone na wysoką wilgotność, należy czyścić je częściej.

Stopień naładowania akumulatora

Ikona	Stopień naładowania akumulatora
	W pełni naładowany
	Średni
	Niski
	Należy naładować.

Wydajność akumulatorów Ni-MH (akumulatory w zestawie)

Czynność	Czas pracy
Ciągłe użytkowanie	maks. 14 godzin
Brak użytkowania (tryb gotowości)	maks. 250 godzin

Uwaga:

- Rzeczywista wydajność akumulatorów zależy od sposobu używania i środowiska, w którym urządzenie jest używane.
- Kiedy dla trybu eco wybrano ustawienie "Eco plus", baza przerywa komunikację ze słuchawką w trybie gotowości. W rezultacie słuchawka zużywa więcej energii niż zwykle, ponieważ wyszukuje bazę, w związku z czym czas użytkowania akumulatorów ulega skróceniu (str. 15).

Wskaźniki kontrolne i przyciski

Baza

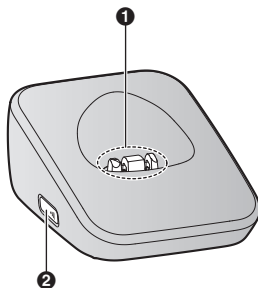

- 1 Styki ładowania**
- 2 (Lokalizator)**
 - Odłożoną w nieznanе miejsce słuchawkę można odszukać, naciskając .

Słuchawka

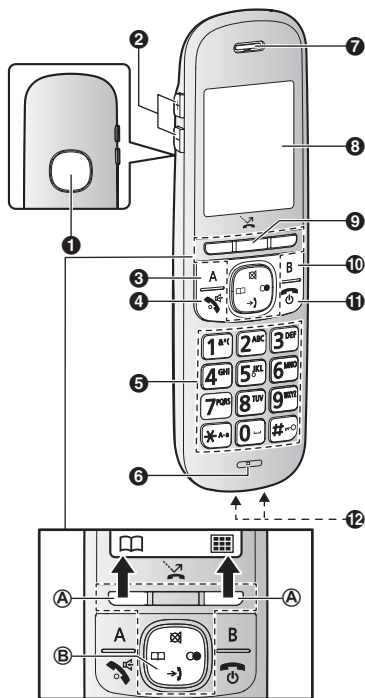

- 1 Głośnik
- 2 [+]/[-] (↕): zwiększanie/zmniejszanie głośności
- 3 [A] (Wybieranie z pamięci)
- 4 [📞/🔇] (Rozmowa/system głośnomówiący)
- 5 Klawiatura
- 6 [🔇] (Blokada klawiatury)
- 7 Mikrofon
- 8 Głośnik
- 9 [🔒] (Blokada połączeń)
- 10 [B] (Wybieranie z pamięci)
- 11 [🔘] (Wyłączenie/włączenie)
- 12 Styki ładowania

■ Sterowanie

Ⓐ Przyciski funkcyjne

Naciśnięcie przycisku funkcyjnego umożliwia wybranie funkcji wyświetlonej bezpośrednio nad nim.

Ⓑ Przycisk nawigacyjny

Przyciski nawigacyjne mają następujące funkcje:

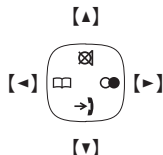

- [▲], [▼], [◀] lub [▶]: przewijanie różnych list i pozycji.
- [🔇] (Wyciszenie): wyłączenie mikrofonu.
- [➔] (Lista abonentów wywołujących): wyświetlanie listy abonentów wywołujących.
- [📖] (Książka telefoniczna): wyświetlanie wpisów w książce telefonicznej.
- [🔍] (Ponowne wybieranie numeru): wyświetlanie listy numerów do ponownego wybierania.

Ikony wyświetlacza

Elementy na wyświetlaczu słuchawki

Element	Znaczenie
	Zasięg: im więcej kresek przy ikonie anteny, tym mniejsza jest odległość między słuchawką a bazą.
	Poza zasięgiem bazy
	Zabezpieczenie dla połączeń telefonicznych jest ustawione na "Zaawansow. ". (str. 33)
	Wywoływanie
	System głośnomówiący jest włączony. (str. 17)

Element	Znaczenie
	Linia w użyciu. <ul style="list-style-type: none"> • Gdy miga wolno: połączenie zewnętrzne jest zawieszono. • Gdy miga szybko: oznacza połączenie przychodzące (wywołanie).
	Nieodebrane połączenie*1 (str. 36)
	Tryb eco jest ustawiony na "Eco" (str. 15)
	Tryb eco jest ustawiony na "Eco plus" (str. 15)
	Podświetlenie klawiszy jest wyłączone. (str. 28)
	Stopień naładowania akumulatora
	Włączony jest alarm. (str. 30)
	Włączony jest tryb prywatności.*2 (str. 29)
	Dzwonek jest wyłączony. (str. 27)
	Włączono Tryb - nie przeszkadzać. (str. 31)
	Blok.powiąz.niechcianych.*1 (str. 20)
	Otrzymano nową wiadomość SMS.*3 (str. 39)
	Odebrano nową wiadomość głosową.*4 (str. 41)
	Funkcja elektronicznej niani jest włączona. Nazwa/numer wyświetlane obok ikony wskazują urządzenie monitorujące. (str. 31)

















*1 Tylko abonenci korzystający z usługi identyfikacji abonenta wywołującego

*2 Chociaż na słuchawce wyświetlane są te elementy, funkcje te są niedostępne w tym modelu.

*3 Tylko w przypadku korzystania z usługi SMS

*4 Wyłącznie użytkownicy poczty głosowej

Ikony funkcyjne na słuchawce

Ikona	Działanie
	Powraca do poprzedniego ekranu lub połączenia zewnętrznego.
	Wyświetla menu.
OK	Potwierdza aktualny wybór.
	Wykonuje połączenie. (str. 23)
	Tymczasowo wyłącza dzwonek połączeń przychodzących. (str. 17)
	Zawiesza połączenie.*1
	Wyłącza mikrofon.
	Przełącza tryb wyświetlania zawartości ekranu na szczegółowy. (str. 22, 30)
	Otwiera książkę telefoniczną.
	Pozwala na edycję numerów telefonów. (str. 21)
	Dodaje nowy wpis. (str. 24, 32)
	Wyświetla menu wyszukiwania w książce telefonicznej. (str. 23)
	Wyłącza funkcję blokady klawiatury. (str. 19)
	Wyłącza alarm. (str. 31)
	Przycisk drzemki. (str. 31)
	Wybiera wpisy lub słuchawkę. (str. 30)
	Przechowuje numery telefonów. (str. 22)
	Kasuje wybrany element.
	Umożliwia wykonywanie połączeń interkomowych.*1
C	Kasowanie numeru/znaku.
R	Umożliwia dostęp do określonych funkcji centrali. (str. 18)



*1 Chociaż na słuchawce wyświetlane są te elementy, funkcje te są niedostępne w tym modelu.

Włączanie i wyłączenie zasilania





Wciśnij przycisk [] na około 2 sekundy.

Ustawianie języka

Język MENU wyświetlacza

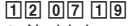
- 1 [] (prawy przycisk funkcyjny) # [1] [1] [0]
- 2 []: wybierz żądany język. → [OK] → []

Data i godzina

- 1 [] (prawy przycisk funkcyjny) # [1] [0] [1]
- 2 Wpisz bieżący dzień, miesiąc i rok. → [OK]
Przykład: 12 lipca, 2019

 - Naciskając przycisk #, można wybrać format daty:
 - dd/mm/yy (date (dzień)/ month (miesiąc)/ year (rok))
 - yy/mm/dd (rok/miesiąc/dzień)
- 3 Wpisz aktualną godzinę i minuty.
Przykład: 9:30

 - Można wybrać 24-godzinny lub 12-godzinny (“AM” lub “PM”) format zegara, naciskając .
- 4 [OK] → []

Inne ustawienia

Tryb wygaszacza ekranu

Jeśli słuchawka nie jest umieszczona na bazie, **podświetlenie ekranu jest przyciemniane w czasie połączenia lub wyłącza się całkowicie po 1 minucie nieaktywności.**





Włącz ponownie wyświetlacz:

- naciskając [] w trakcie rozmowy.



- naciskając dowolny przycisk wybierania we wszystkich pozostałych przypadkach.

Tryb Eco

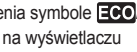
Tryb eco oferuje następujące ustawienia:

- “Eco”: zmniejsza moc nadajnika bazy nawet o 90% w trybie gotowości.
Po wybraniu tego ustawienia na wyświetlaczu słuchawki pojawi się symbol  zamiast .
- “Eco plus”: zmniejsza całkowicie moc nadajnika bazy w trybie gotowości.
Po wybraniu tego ustawienia na wyświetlaczu słuchawki pojawi się symbol  zamiast .
- “Wyłączony” (ustawienie domyślne): wyłącza tryb eco.
Po wybraniu tego ustawienia symbole  nie są wyświetlane na wyświetlaczu słuchawki.

Ustawianie trybu Eco

- 1 [] (prawy przycisk funkcyjny) # [7] [2] [5]
- 2 []: wybierz odpowiednie ustawienie. → [OK] → []

Uwaga:

- Jeśli w bazie zarejestrowano słuchawki, które nie obsługują funkcji Eco plus, funkcja “Eco plus” będzie niedostępna. Jeśli słuchawka zostanie zarejestrowana, kiedy funkcja “Eco plus” jest już wybrana, ustawienie zostanie zmienione na “Wyłączony”.
 - Kiedy tryb eco jest ustawiony na “Eco plus”, występuje opóźnienie między odebraniem połączenia i pierwszym dzwonkiem słuchawki.
 - Jeśli słuchawka zostanie zarejestrowana w wielu bazach, w poniższych przypadkach wykonywanie lub odbieranie połączeń przy użyciu tej słuchawki, a także komunikacja z bazą mogą być niemożliwe.
 - Tryb eco jest ustawiony na “Eco plus” (str. 15).
 - Opcja wyboru bazy jest ustawiona na “Auto” (str. 29).
- W takim przypadku należy umieścić słuchawkę obok bazy i zmienić ustawienie na “Eco” lub “Wyłączony”. Powtórzć dla każdej bazy.
- Włączenie trybu eco zmniejsza zasięg bazy w trybie gotowości.

- Jeśli tryb retransmisji jest ustawiony na **“Włączony”** (str. 35):
 - Tryb eco jest wyłączony.
 - Opcja **“Tryb Eco”** nie jest wyświetlana w menu wyświetlacza (str. 28).
- Jeśli tryb eco jest ustawiony na **“Eco plus”**, czas użytkowania akumulatorów ulega skróceniu (str. 12).

Tryb wybierania numerów

Jeżeli nie udaje się uzyskać połączenia, zmień ustawienie sposobu wybierania numerów.

Ustawienie domyślne to **“Tonowy”**.

“Tonowy”: Wybieranie tonowe.

“Impulsowy”: Wybieranie rotacyjne/impulsowe.

1  (prawy przycisk funkcyjny)  **1**  **2**  **0**

2 : wybierz odpowiednie ustawienie. →

[OK] → 

Wykonywanie połączeń

- 1 Podnieś słuchawkę, po czym wybierz numer telefonu.
 - Aby poprawić cyfrę, naciśnij przycisk [C].
- 2 Aby wykonać połączenie, naciśnij przycisk [📞].
 - Aby wykonać połączenie za pomocą systemu głośnomówiącego, naciśnij i przytrzymaj przycisk [📞] przez kilka sekund.
- 3 Po zakończeniu rozmowy naciśnij przycisk [📞] lub odłóż słuchawkę na bazę.

Uwaga:

- W trakcie rozmowy można przełączać między słuchawką i systemem głośnomówiącym, naciskając przycisk [📞].
- W punkcie 1 można zapisać wybrany numer telefonu w książce telefonicznej, naciskając przycisk [📞].

Dostosowanie głośności słuchawki lub głośnika

Naciskaj przycisk [+] lub [-] podczas rozmowy.

Uwaga:

- Jeśli głośność słuchawki jest ustawiona na poziomie 5 (maks.), podczas następnego połączenia zostanie zmieniona na poziom 4.

Uzyskiwanie połączeń przy użyciu listy numerów do ponownego wybierania

10 ostatnio wybranych numerów telefonów (każdy składający się z maks. 24 cyfr) jest zapisanych na liście numerów do ponownego wybierania.

- 1 [☎]
- 2 [↕]: wybierz żądany wpis.
- 3 ■ **Jednokrotne ponowne wybieranie**
Naciśnij przycisk [📞].
■ **Wielokrotne ponowne wybieranie***1
Naciśnij i przytrzymaj przycisk [📞] przez kilka sekund.

*1 Jeśli linia drugiego abonenta jest zajęta, urządzenie automatycznie wielokrotnie powtórzy wybieranie numeru.

Kasowanie numerów z listy numerów do ponownego wybierania

- 1 [☎]
- 2 [↕]: wybierz żądany wpis. → [X]
- 3 [↕]: "Tak" → [OK] → [📞]

Pausa (w przypadku korzystania z centrali abonenckiej i w połączeniach zamiejscowych)

Czasem przy wybieraniu numeru w połączeniach zamiejscowych lub podczas używania centrali abonenckiej wymagane jest wstawienie pauzy. W przypadku rejestrowania w książce telefonicznej numeru dostępowego karty telefonicznej lub kodu PIN należy również wstawić pauzę (str. 24).
Przykład: jeśli w celu uzyskania połączenia zewnętrznego przez centralę abonencką należy wybrać "0":

- 1 [0] → [▲] (Pauza)
- 2 Wybierz numer telefonu. → [📞]

Uwaga:

- Każde naciśnięcie przycisku [▲] (Pauza) wstawia 3-sekundową pauzę.

Odbieranie połączeń

- 1 Kiedy urządzenie dzwoni, podnieś słuchawkę.
 - **Odbieranie za pomocą słuchawki**
Naciśnij przycisk [📞].
 - **Odbieranie za pomocą systemu głośnomówiącego**
Naciśnij i przytrzymaj przycisk [📞] przez kilka sekund.
- 2 Po zakończeniu rozmowy naciśnij przycisk [📞] lub odłóż słuchawkę na bazę.

Odbiór dowolnym przyciskiem: połączenie można także odebrać, naciskając dowolny przycisk.

Odbiór automatyczny: połączenie można odebrać, podnosząc słuchawkę (str. 29).

Chwilowe wyłączenie dzwonka słuchawki: można tymczasowo wyłączyć dzwonek, naciskając [📞].

Regulacja poziomu głośności dzwonka

Naciśnij kilkakrotnie **[+]** lub **[-]**, aby wybrać wymagany poziom głośności.

Uwaga:

- Aby zmienić głośność dzwonka i ton dzwonka dla połączeń zewnętrznych, patrz str. 27.

Funkcje przydatne podczas rozmowy

Zawieszenie rozmowy

- 1 W trakcie połączenia zewnętrznego naciśnij **[■]**.
- 2 **[↕]**: "Zawieszenie rozmowy" → **[OK]**
- 3 Aby powrócić do rozmowy, naciśnij przycisk **[📞/🔊]**.

Uwaga:

- Po 10 minutach zawieszenia rozmowa zostanie rozłączona.

Wyłączenie mikrofonu

- 1 Naciśnij przycisk **[🔇]** w trakcie rozmowy.
- 2 Aby powrócić do rozmowy, naciśnij przycisk **[🔇]**.

Ponowne przywołanie/funkcja Flash

Przycisk **[R]** umożliwia dostęp do określonych funkcji centrali, takich jak transfer połączenia wewnętrznego, albo do opcjonalnych usług telefonicznych.

Uwaga:

- Zmianę czasu ponownego przywołania/funkcji Flash opisano na str. 29.

W przypadku korzystania z usługi połączenia oczekującego lub identyfikacji rozmowy oczekującej

Aby skorzystać z usługi połączenia oczekującego lub identyfikacji abonenta wywołującego, należy

wcześniej zakupić te usługi od dostawcy usług telekomunikacyjnych.

Ta funkcja umożliwia odbieranie połączeń w trakcie rozmowy. Jeśli podczas rozmowy nadejdzie inne wywołanie, usłyszysz sygnał połączenia oczekującego.

Jeśli korzystasz z usługi identyfikacji abonenta wywołującego i identyfikacji rozmowy oczekującej, po sygnale połączenia oczekującego na wyświetlaczu używanego urządzenia pojawi się informacja o 2. abonencie wywołującym.

- 1 Aby odebrać 2. połączenie, naciśnij przycisk **[R]**.
- 2 Aby przełączać się między rozmówcami, naciśnij przycisk **[R]**.

Uwaga:

- Szczegółowe informacje na temat tej usługi i jej dostępności można uzyskać u swojego dostawcy usług telekomunikacyjnych.

Chwilowe włączenie wybierania tonowego (przy wybieraniu impulsowym)

Naciśnij **[☒]** przed wpisaniem numerów dostępu, które wymagają wybierania tonowego.

Korektor dźwięku słuchawki

Za pomocą tej funkcji można regulować barwę dźwięku, aby głos rozmówcy brzmiał bardziej naturalnie i wyraźnie.

- 1 Naciśnij przycisk **[■]** w czasie rozmowy.
- 2 **[↕]**: "Ekualizer" → **[OK]**
- 3 **[↕]**: wybierz wymagane ustawienie.
- 4 Naciśnij przycisk **[OK]**, aby zakończyć.

Uwaga:

- Zależnie od stanu i jakości linii telefonicznej ta funkcja może spowodować wzmocnienie istniejących zakłóceń na linii. Jeśli utrudnia to zrozumienie rozmówcy, należy wybrać inne ustawienie.
- Ta funkcja jest niedostępna podczas używania systemu głośnomówiącego.

Blokada klawiatury

Słuchawkę można zablokować, aby uniemożliwić wykonywanie połączeń i wprowadzanie ustawień. Po włączeniu blokady klawiatury nadal będzie można odbierać połączenia przychodzące, ale większość pozostałych funkcji zostanie zablokowana.

Aby włączyć/wyłączyć blokadę klawiatury, naciśnij przycisk **[O]** przez około 3 sekundy.

Uwaga:

- Do czasu wyłączenia blokady klawiatury niemożliwe są także połączenia z numerami alarmowymi.

Blokada połączeń niechcianych

Naciskając przycisk [📞] w następujących sytuacjach można rozłączyć bieżące połączenie i dodać numer telefonu do listy blokowanych połączeń:

- po odebraniu połączenia przychodzącego
- w czasie połączenia zewnętrznego

Kiedy numer telefonu zostanie dodany do listy blokowanych połączeń, w przyszłości urządzenie będzie blokować połączenia z tego numeru.

- 1 Naciśnij przycisk [📞] w sytuacjach opisanych powyżej.
- 2 Potwierdź numer blokowanego połączenia i naciśnij przycisk [OK].
 - Numer blokowanego połączenia zostanie zapisany na liście blokowanych połączeń, pojawi się komunikat “Zabł. poł.”, po czym połączenie zostanie rozłączone.

Uwaga:

- Jeśli połączenie nie ma numeru telefonu, zostanie zablokowane, ale nie zostanie zapisane na liście blokowanych połączeń.
- Funkcja blokowania połączeń jest niedostępna dla połączeń odbieranych za pomocą funkcji połączenia oczekującego.
- Blokowane połączenia są zapisywane na liście abonentów wywołujących.

Zapisywanie niepożądanych abonentów wywołujących

Urządzenie może blokować połączenia, wcześniej zapisując żądane numery na liście blokowanych połączeń (tylko abonenci korzystający z usługi identyfikacji abonenta wywołującego).

- “**Pojedynczy numer**”: urządzenie może blokować połączenia z określonych numerów telefonu zapisanych na liście blokowanych połączeń.
- “**Zakres numerów**”: urządzenie może blokować połączenia zaczynające się od numeru zapisanego na liście blokowanych połączeń, takich jak prefiks bezpłatnych

numerów telefonu lub określone numery kierunkowe.

- “**Zastrzeżony**”: urządzenie blokuje połączenia, które nie mają numeru telefonu. W następujących sytuacjach ta opcja może jednak być niedostępna:
 - Jeśli abonent dzwoni z miejsca, gdzie nie ma możliwości identyfikacji abonentów wywołujących.
 - Połączenia międzynarodowe.
- Na liście blokowanych połączeń można zapisać w sumie do 1 000 pojedynczych numerów telefonów i zakresów numerów.

Blokowanie niepożądanych abonentów wywołujących:

W razie odebrania połączenia urządzenie nie dzwoni do chwili zidentyfikowania abonenta wywołującego.

Jeśli numer telefonu abonenta wywołującego znajduje się na liście blokowanych połączeń, abonent wywołujący nie usłyszy żadnego dźwięku i urządzenie rozłączy się.

Zapisywanie jednego numeru telefonu

Ważne:

- Zapisując numery telefonu na liście blokowanych połączeń, należy uwzględnić numer kierunkowy.

Dodawanie numerów blokowanych połączeń z listy abonentów wywołujących

- 1 [➔]
- 2 [⬆]: wybierz żądany wpis, który ma być blokowany.
- 3 [📞] → [⬆]: “Tak” → [OK] → [📞]

Ręczne dodawanie numerów blokowanych połączeń

- 1 [📞]
- 2 [⬆]: “Pojedynczy numer” → [OK]
- 3 [📞] → [⬆]: “Dodaj” → [OK]
- 4 Wpisz numer telefonu (maks. 24 cyfry). → [OK] → [📞]

Zapisywanie zakresu numerów

- 1 [↵]
- 2 [↕]: "Zakres numerów" → [OK]
- 3 [☐] → [↕]: "Dodaj" → [OK]
- 4 Wpisz żądany numer (2-8 cyfr). → [OK] → [☎]

Blokowanie połączeń przychodzących bez wyświetlanego numeru telefonu

Możesz blokować połączenia, kiedy nie jest wyświetlany numer telefonu, na przykład od prywatnych abonentów wywołujących.

- 1 [↵]
- 2 [↕]: "Zastrzeżony" → [OK]
- 3 [↕]: wybierz odpowiednie ustawienie. → [OK] → [☎]

Wyświetlanie/edytowanie/kasowanie blokowanych numerów

- 1 [↵]
- 2 [↕]: "Pojedynczy numer" lub "zakres numerów" → [OK]
- 3 [↕]: wybierz żądany wpis.
 - Po wyświetleniu naciśnij przycisk [☎], aby zakończyć.
- 4 Aby edytować numer:
[☐] → Edytuj numer. → [OK] → [☎]
Aby usunąć numer:
[X] → [↕]: "Tak" → [OK] → [☎]

Uwaga:

- Podczas edycji naciskaj odpowiednie przyciski na klawiaturze, aby dodawać cyfry, lub [C], aby je kasować.

Kasowanie wszystkich blokowanych numerów

- 1 [↵]

- 2 [↕]: "Pojedynczy numer" lub "zakres numerów" → [OK]
- 3 [☐] → [↕]: "Usuń wszystko" → [OK]
- 4 [↕]: "Tak" → [OK]
- 5 [↕]: "Tak" → [OK] → [☎]

Książka telefoniczna

W książce telefonicznej można zapisać do 200 wpisów, przypisując każdemu z nich nazwę (maks. 16 znaków) oraz do 3 numerów telefonu (każdy po maks. 24 cyfry). Każdemu numerowi telefonu można także przypisać etykietę, a każdy wpis książki telefonicznej można przypisać do wybranej kategorii (str. 22).

Całkowita liczba zapisanych wpisów zależy od tego, ile numerów zostanie zapisanych dla każdego wpisu. Całkowita liczba wpisów jest dostępna poniżej:

- 1 nazwa + 1 numer telefonu: 200 wpisów
- 1 nazwa + 2 numery telefonu: 100 wpisów
- 1 nazwa + 3 numery telefonu: 66 wpisów

Rejestrowanie wpisów w książce telefonicznej

- 1 [☐] → [☐☐☐]
- 2 [↕]: "Nowy wpis" → [OK]
- 3 [↕]: "(Nazwa)" → [OK]
- 4 Wpisz nazwisko lub nazwę. → [OK]
 - Można zmienić tryb wpisywania znaków naciskając [☐] (str. 41).
- 5 [↕]: wybierz żądaną lokalizację numeru telefonu. → [OK]
- 6 Wpisz numer telefonu. → [OK]
- 7 [↕]: wybierz żądaną etykietę. → [OK]
 - Aby zapisać 2 lub 3 numery telefonu, powtórz punkty 5-7.
- 8 [↕]: wybierz aktualne ustawienie danej kategorii. → [OK]
- 9 [↕]: wybierz odpowiednią kategorię. → [OK]
- 10 [↕]: "<Zapisz>" → [OK] → [☎]

Zapisywanie numeru z listy numerów do ponownego wybierania w książce telefonicznej

- 1 [☎]
- 2 [↕]: wybierz żądany wpis.
 - Jeśli wybierzesz wyświetlanie "Jeden element" (str. 28), idź do punktu 4.

- 3 [☎]
- 4 [☎]
- 5 Aby zarejestrować nazwisko, kontynuuj od punktu 3. części "Edytowanie wpisów" na str. 23.

Zachowywanie danych abonenta wywołującego w książce telefonicznej

- 1 [→]
- 2 [↕]: wybierz żądany wpis. → [☐☐☐]
- 3 [↕]: "Zapisz książkę tel." → [OK]
- 4 Aby zarejestrować nazwisko, kontynuuj od punktu 3. części "Edytowanie wpisów" na str. 23.

Kategorie

Kategorie umożliwiają szybkie i łatwe odnajdowanie wpisów w książce telefonicznej. Można zmieniać nazwy kategorii ("Znajomi", "Rodzina" itd.). Po uruchomieniu usługi identyfikacji abonenta wywołującego, przypisując różne dzwonki różnym kategoriom rozmówców, można rozpoznawać, kto dzwoni (dzwonek kategorii).

Zmiana nazw kategorii/ustawianie dzwonka dla danej kategorii

- 1 [☐] → [☐☐☐]
- 2 [↕]: "Kategoria" → [OK]
- 3 [↕]: wybierz odpowiednią kategorię. → [OK]
- 4 **Zmiana nazw kategorii**
[↕]: "Nazwa kategorii" → [OK] → Edytuj nazwę (maks. 10 znaków). → [OK]
Ustawianie dzwonka dla danej kategorii
[↕]: wybierz dzwonek ustawiony dla danej kategorii. → [OK] → [↕]: wybierz odpowiedni dzwonek. → [OK]
- 5 [☎]

Znajdowanie i wybieranie wpisów w książce telefonicznej

- 1 [☐]

2 Przewijanie wszystkich wpisów

[↕]: wybierz żądany wpis. → [↶/↷]

Wyszukiwanie według pierwszej litery

- ① Naciśnij przycisk (od [0] do [9]) odpowiadający szukanemu znakowi (str. 41).
- ② [↕]: w razie potrzeby przewijaj wpisy w książce telefonicznej. → [↶/↷]

Wyszukiwanie za pomocą zapytań

Możesz zawęzić wyszukiwanie, wpisując pierwsze litery nazwy.

- ① [X]
- ② Aby wyszukać nazwę, wpisz pierwsze znaki (maks. 4) wielkimi literami (str. 41)
- ③ [OK]
- ④ [↕]: w razie potrzeby przewijaj wpisy w książce telefonicznej. → [↶/↷]

Wyszukiwanie według kategorii

- ① [↶] → [↕]: "Kategoria" → [OK]
- ② [↕]: wybierz odpowiednią kategorię. → [OK]
- ③ [↕]: w razie potrzeby przewijaj wpisy w książce telefonicznej. → [↶/↷]

3 Wykonaj czynność zgodnie ze swoim wyborem w punkcie 2.

■ **Kiedy wybierzesz wpis, który zawiera 1 numer telefonu:**
urządzenie rozpocznie wybieranie.

■ **Kiedy wybierzesz wpis, który zawiera 2 lub więcej numerów telefonu:**
[↕]: wybierz żądany numer telefonu. → [↶/↷]

Edytowanie wpisów

1 Znajdź wymagany wpis (str. 22). → [☐☐☐]

2 [↕]: "Edycja" → [OK]

3 [↕]: wybierz element, który chcesz zmienić. → [OK]

4 **Aby zmienić nazwę:**

Edytuj nazwę. → [OK]

Aby zmienić numer telefonu:

- ① Edytuj numer telefonu. → [OK]
- ② [↕]: wybierz żądaną etykietę. → [OK]

Zmiana kategorii:

[↕]: wybierz żądaną kategorię (str. 22). → [OK]

5 [↕]: "<Zapisz>" → [OK] → [☎]

Usuwanie wpisów**Usuwanie pojedynczych wpisów**

- 1 Znajdź wymagany wpis (str. 22). → [☐☐☐]
- 2 [↕]: "Usuń" → [OK]
- 3 [↕]: "Tak" → [OK] → [☎]

Usuwanie wszystkich wpisów

- 1 [☐☐] → [☐☐☐]
- 2 [↕]: "Usuń wszystko" → [OK]
- 3 [↕]: "Tak" → [OK]
- 4 [↕]: "Tak" → [OK] → [☎]

Wybieranie łańcuchowe

Funkcja ta umożliwia wybieranie numerów z książki telefonicznej w trakcie trwania połączenia. Można korzystać z tej funkcji np. w celu wybrania numeru dostępowego karty telefonicznej lub kodu PIN konta bankowego, które zapisano w książce telefonicznej lub przyciskami wybierania z pamięci, bez potrzeby ręcznego wybierania numeru.

■ Korzystanie z książki telefonicznej:

- 1 W trakcie połączenia zewnętrznego naciśnij przycisk [☐☐].
- 2 [↕]: wybierz żądany wpis.
- 3 Wykonaj czynność zgodnie ze swoim wyborem w punkcie 2.

■ **Kiedy wybierzesz wpis, który zawiera 1 numer telefonu:**
przejdź do punktu 4.

■ **Kiedy wybierzesz wpis, który zawiera 2 lub więcej numerów telefonu:**
[OK] → [↕]: wybierz żądany numer telefonu.

4 Naciśnij [↶] (prawy przycisk funkcyjny), aby wybrać numer.

■ Korzystanie z wybierania z pamięci:

- 1 W trakcie połączenia zewnętrznego naciśnij przycisk [A] lub [B].
 - Urządzenie natychmiast rozpocznie wybieranie.

Uwaga:

- Jeśli numer dostępowy karty telefonicznej oraz jej numer PIN mają być zapisane jako jeden wpis w książce telefonicznej, naciśnij przycisk [▲] (Pauza), aby dodać pauzy po numerze tel. i numerze PIN, w zależności od potrzeb (str. 17).
- W razie korzystania z wybierania impulsowego, należy nacisnąć [X] przed wybraniem [□□] w 1 kroku, aby tymczasowo włączyć tonowy tryb wybierania. Przy rejestrowaniu wpisów w książce telefonicznej zaleca się dodawanie [X] na początku numerów, które mają być wybierane łańcuchowo (str. 22).

Szybkie wybieranie/ Wybieranie z pamięci

Dla ułatwienia wybierania można przypisać numery telefonu do poszczególnych przycisków szybkiego wybierania (od [1] do [9]) i przycisków wybierania z pamięci ([A] i [B]) na słuchawce.

Dodawanie numerów telefonu do żądanych przycisków

■ Wpisując numer telefonu:

- 1 **Szybkie wybieranie:** naciśnij i przytrzymaj żądany przycisk (od [1] do [9]). → [□☎]
Wybieranie z pamięci: naciśnij żądany przycisk ([A] lub [B]). → [□☎]
- 2 [↕]: "Ręcznie" → [OK]
- 3 Wpisz nazwisko lub nazwę (maks. 16 znaków). → [OK]
- 4 Wpisz numer telefonu (maks. 24 cyfry). → [OK] 2 razy → [☎]

■ Z książki telefonicznej:

- 1 **Szybkie wybieranie:** naciśnij i przytrzymaj żądany przycisk (od [1] do [9]). → [□☎]
Wybieranie z pamięci: naciśnij żądany przycisk ([A] lub [B]). → [□☎]
- 2 [↕]: "Książka tel." → [OK]
- 3 [↕]: wybierz odpowiedni wpis. → [OK]
- 4 [↕]: wybierz żądany numer telefonu.
- 5 [OK] → [☎]

Uwaga:

- Jeśli edytujesz wpis książki telefonicznej, który jest przypisany do przycisku szybkiego wybierania lub przycisku wybierania z pamięci, edytowany wpis nie zostanie przesłany do danego przycisku.

Edycja wpisu

- 1 **Szybkie wybieranie:** naciśnij i przytrzymaj żądany przycisk (od [1] do [9]). → [☎]
Wybieranie z pamięci: naciśnij żądany przycisk ([A] lub [B]). → [☎]
- 2 [↕]: "Edycja" → [OK]
- 3 W razie potrzeby możesz edytować nazwisko / nazwę. → [OK]
- 4 W razie potrzeby możesz edytować numer telefonu. → [OK] 2 razy → [☎]

Usuwanie pojedynczych wpisów

- 1 **Szybkie wybieranie:** naciśnij i przytrzymaj żądany przycisk (od [1] do [9]). → [☎]
Wybieranie z pamięci: naciśnij żądany przycisk ([A] lub [B]). → [☎]
- 2 [↕]: "Usuń" → [OK]
- 3 [↕]: "Tak" → [OK] → [☎]

Wyświetlanie wpisu/Nawiązywanie połączenia

- 1 **Szybkie wybieranie:** naciśnij i przytrzymaj żądany przycisk (od [1] do [9]).
Wybieranie z pamięci: naciśnij żądany przycisk ([A] lub [B]).
- 2 Aby wykonać połączenie, naciśnij przycisk [☎/☎].

Lista menu

Dostęp do funkcji można uzyskać na 2 sposoby.

■ Przewijając zawartość menu wyświetlacza

- 1 (prawy przycisk funkcyjny)
- 2 Naciśnij , , lub , aby wybrać żądane menu główne. → [OK]
- 3 Naciśnij lub , aby wybrać żądany element w następnych podmenu. → [OK]
- 4 Naciśnij lub , aby wybrać żądane ustawienie. → [OK]

■ Za pośrednictwem kodu bezpośredniego dostępu do funkcji

- 1 (prawy przycisk funkcyjny) → Wprowadź żądany kod.
Przykład: naciśnij (prawy przycisk funkcyjny) 101.
- 2 Wybierz żądane ustawienie. → [OK]

Uwaga:

- Aby zakończyć operację, naciśnij .
- W poniższej tabeli znaki < > oznaczają ustawienia domyślne.
- W poniższej tabeli wskazuje numer strony z opisem.
- Kolejność pozycji w menu wyświetlacza oraz podmenu zależą od posiadanego modelu.

Poniżej przedstawiono zawartość i układ MENU telefonu oraz kody bezpośredniego dostępu do odpowiednich funkcji i ich ustawień

Menu główne: "Lista połączeń"

Czynność	Kod	
Wyświetla listę wywołań.	#213	36

Menu główne: "Ustawienie czasu"

Podmenu 1	Podmenu 2	Ustawienia	Kod	
Ustaw Datę/Czas	–	–	#101	15
Alarm notatki	Alarm1-5	<Wyłączony> Jeden raz Codziennie Co tydzień	#720	30
Korekta czasu* ¹	–	Ident. abonenta wywoł. <Ręcznie>	#226	–

Programowanie

Menu główne:  "SMS"

Podmenu 1	Podmenu 2	Ustawienia	Kod	
Skrzynka odbiorcza	-	-	#350	39
Skrzynka nadawcza	-	-		39
Napisz	-	-		38
Ustawienia	Centrum wiadomości 1	-	#351	38
	Centrum wiadomości 2	-	#352	38
	Nr dostępn. PBX	<Wyłączony>	#356	40
	SMS WŁ/WYŁ.	<Wyłączony>	#357	38

Menu główne:  "Interkom"²

Czynność	Kod	
Połączenia interkomowe, transfer połączeń.	#274	-

Menu główne:  "Ustawienia dzwonka"

Podmenu 1	Podmenu 2	Ustawienia	Kod	
Głoś. dzw. (zewnątrzny)	-	Wyłączony-6 <6>	#160	-
Głoś. dzw. (interkom)	-	1-6 <6>	#175	-
Ton dzwonka (zewnątrzny) ³	-	<Ton dzwon 1>	#161	-
Ton dzwonka (interkom) ³	-	<Ton dzwon 6>	#163	-
Tryb - nie przeszkadzać	Włączone/Wyłączone	Włączony <Wyłączony>	#238	31
	Początek/Koniec	<23:00/06:00>	#237	31
	Opóźnienie dzwonka	30 sek. <60 sek.> 90 sek. 120 sek. Bez dzwonka	#239	31
	Wybierz kategorię	Kategoria 1-9	#241	31
Pierwszy dzwonek ⁴	-	<Włączony> Wyłączony	#173	-

Menu główne:  "Blok. połąc. niechciany"

Podmenu 1	Podmenu 2	Ustawienia	Kod	
Pojedynczy numer	-	-	#217	20
Zakres numerów	-	-		

Podmenu 1	Podmenu 2	Ustawienia	Kod	
Zastrzeżony	-	Włączony <Wyłączony>	#240	21

Menu główne: 😊 “Elektroniczna niania”

Podmenu 1	Podmenu 2	Ustawienia	Kod	
Włączone/Wyłączone	-	Włączony <Wyłączony>	#268	32
Czułość	-	Niski <Średnia> W pełni naładowany	#269	33

Menu główne: 🛠️ “Ustaw.wstęp.”

Podmenu 1	Podmenu 2	Ustawienia	Kod	
Ustawienia dzwonka	Głoś. dzw. (zewnątrzny)	Wyłączony-6 <6>	#160	-
	Głoś. dzw. (interkom)	1-6 <6>	#175	-
	Ton dzwonka (zewnątrzny) ^{*3}	<Ton dzwon 1>	#161	-
	Ton dzwonka (interkom) ^{*3}	<Ton dzwon 6>	#163	-
	Tryb - nie przeszkadzać - Włączone/ Wyłączone	Włączony <Wyłączony>	#238	31
	Tryb - nie przeszkadzać - Początek/Koniec	<23:00/06:00>	#237	31
	Tryb - nie przeszkadzać - Opóźnienie dzwonka	30 sek. <60 sek.> 90 sek. 120 sek. Bez dzwonka	#239	31
	Tryb - nie przeszkadzać - Wybierz kategorię	Kategoria 1-9	#241	31
	Pierwszy dzwonek ^{*4}	<Włączony> Wyłączony	#173	-

Programowanie

Podmenu 1	Podmenu 2	Ustawienia	Kod	
Ustawienie czasu	Ustaw Datę/Czas	–	#101	15
	Alarm notatki – Alarm1-5	<Wyłączony> Jeden raz Codziennie Co tydzień	#720	30
	Korekta czasu* ¹	Ident. abonenta wywoł. <Ręcznie>	#226	–
Blok.powiąz.niechcian ych	Pojedynczy numer	–	#217	20
	Zakres numerów	–		
	Zastrzeżony	Włączony <Wyłączony>	#240	21
Wybieranie pamięci	–	–	#247	24
Szybkie wybieranie	–	–	#261	24
Tryb Eco* ⁵	–	<Wyłączony> Eco Eco plus	#725	15
Zabezpiecz.* ⁵	–	<Normalne> Zaawansow.	#729	33
Ustawienia wyświetlacza	Tapeta	<Tapeta1>	#181	–
	Zegar	<Włączony> Wyłączony	#198	–
	Wyświetlany kolor	<Kolor1> Kolor2	#182	–
	Tryb wyświetlania* ⁶	<Wiele elementów> Jeden element	#192	–
	Podświetlenie klawiszy	<Włączony> Wyłączony	#276	–
	LCD p. ładowania* ⁷ (Podświetlenie LCD)	<Włączony> Wyłączony	#191	–
	Nazwa słuchawki	–	#104	33
	Nazwa słuch.	Włączony <Wyłączony>	#105	33
Autom. interkom* ²	–	Włączony <Wyłączony>	#273	–
Dźwięk przycisków	–	<Włączony> Wyłączony	#165	–
Restrykcje połączeń	–	–	#256	33

Podmenu 1	Podmenu 2	Ustawienia	Kod	
Automat. odbiór ^{*8}	-	Włączony <Wyłączony>	#200	17
Ustaw.linii tel.	Tryb wybierania	<Tonowy> Impulsowy	#120	16
	Funkcja Flash ^{*9}	80 msek. 90 msek. <100 msek.> 110 msek. 160 msek. 200 msek. 250 msek. 300 msek. 400 msek. 600 msek. 700 msek. 900 msek.	#121	18
Tryb prywatności ^{*2}	-	Włączony <Wyłączony>	#194	-
PIN bazy	-	<0000>	#132	34
Tryb retransmisji	-	Włączony <Wyłączony>	#138	35
Rejestruj	Rejestruj słuchawkę	-	#130	34
	Wyrejestruj słuchawkę ^{*10}	-	#131	35
Kraj ^{*1}	-	<Polska> Magyarorsz	#136	34
Wybierz bazę	-	<Auto>	#137	34
Skasuj bazę ^{*10}	-	-	#139	35
Język	Wyświetlacz	<Polski>	#110	15

Menu główne:  "Wybieranie pamięci"

Czynność	Kod	
Wyświetlanie wpisów wybierania z pamięci.	#247	24

*1 Funkcja ta umożliwi automatyczną regulację czasu i daty przy każdej identyfikacji abonenta wywołującego zawierającej informację o czasie i dacie.

Aby włączyć tę funkcję, wybierz "Ident. abonenta wywoł.". Aby wyłączyć tę funkcję, wybierz "Ręcznie". (Tylko abonenci korzystający z usług identyfikacji abonenta wywołującego)
Aby móc korzystać z tej funkcji, należy najpierw ustawić datę i czas (str. 15).

*2 Chociaż na słuchawce wyświetlane są te elementy, funkcje te są niedostępne w tym modelu.

*3 Melodie dostępne w tym urządzeniu ("Ton dzwon 3" - "Ton dzwon 40") są używane za zgodą firmy © 2012 - 2017 Copyrights Vision Inc.

- *4 Jeśli urządzenie nie ma dzwonić przed otrzymaniem informacji o abonencie wywołującym, ustaw **“Wyłączony”**. (Tylko abonenci korzystający z usługi identyfikacji abonenta wywołującego) Pierwszy dzwonek można usunąć, tylko jeśli urządzenie domyślnie dzwoni co najmniej 2 razy. Jest to zależne od dostawcy usług telekomunikacyjnych.
- *5 To menu nie jest wyświetlane, kiedy tryb retransmisji jest ustawiony na **“Włączony”**.
- *6 Można wybrać wyświetlanie jednego lub wielu elementów na jednym ekranie w danej chwili dla listy menu słuchawki, listy książki telefonicznej, listy abonentów wywołujących i listy numerów do ponownego wybierania. W trybie wyświetlania wielu elementów można przełączyć ekran, aby zobaczyć szczegółowe informacje:
 - naciskając [☰▪] lub
 - naciskając [☰] → [↕]: **“Szczegóły”** → [OK]
- *7 Można ustawić podświetlenie wyświetlacza słuchawki podczas ładowania.
 - **“Włączony”**: podświetlenie jest włączone (przyciemnione).
 - **“Wyłączony”**: podświetlenie wyłącza się po 10 sekundach ładowania.
- *8 Jeśli korzystasz z usługi identyfikacji abonenta wywołującego i chcesz widzieć informacje o abonencie wywołującym po podniesieniu słuchawki z bazy lub ładowarki w celu odebrania połączenia, wyłącz tę funkcję.
- *9 Czas ponownego przywołania/czas Flash zależy od centrali telefonicznej lub centrali abonenckiej (PBX). W razie potrzeby skontaktuj się z dostawcą centrali.
- *10 To menu nie jest wyświetlane w czasie przewijania menu wyświetlacza. Występuje ono tylko w kodzie bezpośredniego dostępu do funkcji.

Alarm

Alarm będzie dzwonił o wybranym czasie przez 1 minutę, następnie będzie dzwonił ponownie 5 razy w 5-cio minutowych odstępach (funkcja drzemki). Razem z alarmem zostanie wyświetlone również przypomnienie. Można zaprogramować 5 różnych godzin alarmów. Przy każdej godzinie można wybrać jeden z 3 rodzajów alarmu (jedorazowo, codziennie albo tygodniowo).

Ważne:

- Sprawdź, czy ustawienie daty i czasu jest prawidłowe (str. 15).

- 1 [☰] (prawy przycisk funkcyjny) [#][7][2][0]
- 2 [↕]: wybierz żądany alarm. → [OK]
- 3 [↕]: wybierz żądany rodzaj alarmu. → [OK]

“Wyłączony”

Wyłącza alarm. przejdź do punktu 9.

“Jeden raz”

Alarm zadzwoni raz o zaprogramowanej porze.

“Codziennie”



Alarm będzie dzwonił codziennie o zaprogramowanej porze. przejdź do punktu 5.

“Co tydzień”

Alarm będzie dzwonił co tydzień o ustawionym czasie.

- 4 Wykonaj czynność zgodnie ze swoim wyborem w punkcie 3.
 - **Jeden raz:**
wpisz żądane dzień i miesiąc. → [OK]
 - **Co tydzień:**
[↕]: wybierz żądany dzień tygodnia i naciśnij [✓]. → [OK]
- 5 Ustaw żądaną godzinę. → [OK]
- 6 Wpisz tekst przypomnienia (maks. 30 znaków). → [OK]
- 7 [↕]: wybierz żądany rodzaj alarmu. → [OK]
 - Zalecamy wybranie innego dzwonka niż dla połączeń zewnętrznych.
- 8 [↕]: wybierz żądane ustawienie drzemki. → [OK]
- 9 [OK] → [📞]

Uwaga:

- Naciśnij , aby całkowicie wyłączyć alarm.
- Jeżeli ktoś korzysta ze słuchawki, alarm nie zadzwoni, dopóki słuchawka nie znajdzie się w trybie gotowości.
- Naciśnij dowolny przycisk lub , aby wyłączyć dźwięk, zostawiając funkcję drzemki włączoną.
- Aby wykonać połączenie zewnętrzne w czasie włączonej funkcji drzemki, wyłącz tę funkcję, zanim wykonasz połączenie.









Tryb - nie przeszkadzać

Tryb - nie przeszkadzać umożliwia wybranie czasu, w którym słuchawka nie będzie sygnalizować dzwonkiem połączeń zewnętrznych. Ta funkcja jest użyteczna, jeżeli nie chcesz, aby Ci przeszkadzano w danym czasie, np. podczas snu. Korzystając z funkcji kategorii w książce telefonicznej (str. 22), można także określić kategorie abonentów wywołujących, których tryb - nie przeszkadzać nie dotyczy, a więc w przypadku których słuchawka będzie dzwonić (wymagane korzystanie z usługi identyfikacji abonenta wywołującego).

Ważne:

- Sprawdź, czy ustawienie daty i czasu jest prawidłowe (str. 15).
- Zaprogramowany alarm będzie dzwonił pomimo włączenia trybu - nie przeszkadzać.

Włączanie/wyłączenie trybu - nie przeszkadzać

- 1  (prawy przycisk funkcyjny) 
- 2 : wybierz żądane ustawienie. → **[OK]**
 - W przypadku wybrania opcji “Wyłączony” należy nacisnąć przycisk , aby wyjść.
- 3 Wpisz żądane godzinę i minutę rozpoczęcia działania tej funkcji. → **[OK]**
- 4 Wpisz odpowiednią godzinę i minutę zakończenia działania tej funkcji. → **[OK]** → 







Zmiana godziny początkowej i końcowej

- 1  (prawy przycisk funkcyjny) 









- 2 Kontynuuj od punktu 3. części “Włączanie/ wyłączanie trybu - nie przeszkadzać” na str. 31.

Ustawianie opóźnienia dzwonka

Wybranie tego ustawienia powoduje, że pomimo trybu - nie przeszkadzać słuchawka dzwoni, jeśli abonent wywołujący poczeka odpowiednio długo. Po upływie zaprogramowanego czasu słuchawka zacznie dzwonić. Po wybraniu ustawienia “Bez dzwonka” słuchawka nie będzie dzwonić w trybie - nie przeszkadzać.

- 1  (prawy przycisk funkcyjny) 
- 2 : wybierz odpowiednie ustawienie. → **[OK]** → 

Wybór kategorii, których nie dotyczy tryb - nie przeszkadzać

- 1  (prawy przycisk funkcyjny) 
- 2 : wybierz odpowiednią kategorię. → **[✓]**
 - Symbol “✓” jest wyświetlany obok wybranego numeru kategorii.
 - Aby anulować wybraną kategorię: : wybierz kategorię. → Ponownie naciśnij przycisk **[✓]**. Ikona “✓” zniknie.
- 3 **[OK]** → 

Elektroniczna niania

Ta funkcja umożliwia odsłuch dźwięków z pomieszczenia, w którym znajduje się słuchawka, dzięki czemu można je łatwo monitorować z różnych części domu lub mieszkania. W razie wykrycia dźwięku monitorowana słuchawka (np. umieszczona w pokoju dziecka) automatycznie wywoła zapisany numer telefonu.

Ważne:

- Przed skorzystaniem z tej funkcji zalecamy jej przetestowanie i odpowiednie dostosowanie czułości elektronicznej niani, zwłaszcza planując monitorowanie z zewnątrz.
- Nie należy używać tej funkcji zamiast nadzoru medycznego lub opiekuńczego. Opiekun ma obowiązek przebywać dostatecznie blisko, aby poradzić sobie z każdą ewentualnością.

Uwaga:

- Jeśli urządzenie jest podłączone do centrali abonenckiej (PBX), nie można ustawić elektronicznej niani.
- W trybie monitorowania akumulator wyczerpuje się szybciej, niż zwykle. Zaleca się umieszczenie monitorowanej słuchawki na bazie.
- Monitorowana słuchawka nigdy nie dzwoni w trybie monitorowania.

Ustawianie funkcji elektronicznej niani

Wykonaj procedurę ustawiania za pomocą słuchawki, która będzie monitorowana (np. słuchawki umieszczonej w pokoju dziecka).

Abby monitorować z linii zewnętrznej

Jeśli włączysz tę funkcję, kiedy słuchawka wykryje dźwięk, urządzenie zadzwoni pod wcześniej zaprogramowany numer telefonu. Po odebraniu połączenia będziesz słyszeć, co dzieje się w pomieszczeniu, w którym znajduje się słuchawka.

■ Z książki telefonicznej:

- 1 [☐] (prawy przycisk funkcyjny) #268
- 2 [↕]: "Włączony" → [OK]
- 3 [↕]: wybierz "zewnętrzne", aby monitorować z linii zewnętrznej. → [↔]
- 4 [↕]: "Książka telefoniczna" → [OK]
- 5 [↕]: wybierz wpis z książki telefonicznej. → [OK]
- 6 [↕]: wybierz odpowiedni numer telefonu. → [OK]
 - Wyświetlony zostanie komunikat "Elektroniczna niania".

Uwaga:

- Jeśli edytujesz wpis książki telefonicznej, który jest przypisany do monitorowania, edytowany wpis nie zostanie przesłany do słuchawki monitorującej.

■ Wpisując numer telefonu:

- 1 [☐] (prawy przycisk funkcyjny) #268
- 2 [↕]: "Włączony" → [OK]
- 3 [↕]: wybierz "zewnętrzne", aby monitorować z linii zewnętrznej. → [↔]

- 4 [↕]: "Ręcznie" → [OK]
- 5 Wpisz odpowiednią nazwę. → [OK]
- 6 Wpisz odpowiedni numer. → [OK] 2 razy
 - Wyświetlony zostanie komunikat "Elektroniczna niania".

Uwaga:

- Wyświetlona zostanie zarejestrowana nazwa/numer.

Wyłączanie funkcji elektronicznej niani

Nie można używać monitorowanej słuchawki, gdy dla funkcji elektronicznej niani jest wybrane ustawienie "Włączony".

- 1 Naciśnij [☐] na monitorowanej słuchawce.
- 2 [↕]: "Włączone/Wyłączone" → [OK]
- 3 [↕]: "Wyłączony" → [OK] → [☐]

Edytowanie zewnętrznego numeru monitorowania

- 1 Naciśnij [☐] na monitorowanej słuchawce.
- 2 [↕]: "Włączone/Wyłączone" → [OK]
- 3 [↕]: "Włączony" → [OK]
- 4 [↕]: wybierz linię zewnętrzną.
- 5 [☐] → [↕]: "Edycja" → [OK]
- 6 W razie potrzeby możesz edytować nazwisko / nazwę. → [OK]
- 7 W razie potrzeby możesz edytować numer telefonu. → [OK] 2 razy

Usuwanie zewnętrznego numeru monitorowania

- 1 Naciśnij [☐] na monitorowanej słuchawce.
- 2 [↕]: "Włączone/Wyłączone" → [OK]
- 3 [↕]: "Włączony" → [OK]
- 4 [↕]: wybierz linię zewnętrzną.
- 5 [☐] → [↕]: "Usuń" → [OK]
- 6 [↕]: "Tak" → [OK] → [☐]

Czułość "Elektronicznej niani"

Użytkownik może zmienić czułość elektronicznej niani. Zwiększając lub zmniejszając czułość można określić poziom dźwięku, przy którym uruchomi się funkcja połączenia ze słuchawką lub numerem monitorującym.

- Nie można włączyć tej funkcji podczas monitorowania połączenia.
- 1 Naciśnij **[FUNKCJA]** na monitorowanej słuchawce.
 - 2 **[↕]**: "Czułość" → **[OK]**
 - 3 **[↕]**: wybierz odpowiednie ustawienie. → **[OK]** → **[📞]**

Odbieranie połączeń od elektronicznej niani

Odbierz połączenie. Jeśli chcesz odpowiedzieć za pomocą słuchawki monitorującej, naciśnij **[#]1**, używając wybierania tonowego.

Możesz wyłączyć funkcję elektronicznej niani, naciskając **[#]0**.

Uwaga:

- Po 2 minutach urządzenie automatycznie rozłączy połączenie.

Pozostałe programowanie

Zmiana nazwy słuchawki

Domyślna nazwa słuchawki to "słuchawka 1". Nazwę słuchawki można zmienić (np. "Robert", "Kuchnia" itp.). Aby wyświetlić nazwę słuchawki w trybie gotowości, należy włączyć funkcję wyświetlania nazwy słuchawki (str. 33).

- 1 **[FUNKCJA]** (prawy przycisk funkcyjny) **[#]104**
- 2 Wpisz wymaganą nazwę (maks. 10 znaków).
- 3 **[OK]** → **[📞]**

Wyświetlanie nazwy słuchawki

Można zaznaczyć, czy nazwa słuchawki ma być wyświetlana w trybie gotowości. Ustawienie domyślne to "włączony".

- 1 **[FUNKCJA]** (prawy przycisk funkcyjny) **[#]105**
- 2 **[↕]**: wybierz odpowiednie ustawienie. → **[OK]** → **[📞]**

Ograniczanie połączeń

Użytkownik może uniemożliwić wybieranie określonych numerów ze słuchawki. Można zaprogramować maksymalnie 6 zablokowanych numerów telefonu. Zaprogramowanie tutaj numerów kierunkowych uniemożliwi łączenie się słuchawki z jakimkolwiek numerem telefonu o takim numerze kierunkowym.

- 1 **[FUNKCJA]** (prawy przycisk funkcyjny) **[#]256**
- 2 Wpisz kod PIN bazy (ustawienie domyślne: "0000").
 - Jeśli nie pamiętasz kodu PIN, skontaktuj się z najbliższym autoryzowanym serwisem.
- 3 **[✓]**
 - Symbol "✓" jest wyświetlany obok numeru słuchawki.
 - Anulowanie słuchawki: **[↕]**: wybierz słuchawkę. → Ponownie naciśnij **[✓]**. Symbol "✓" zniknie.
- 4 **[OK]**
- 5 **[↕]**: wybierz miejsce w pamięci. → **[OK]**
- 6 Wpisz numer telefonu lub numer kierunkowy, który ma być zablokowany (maks. 8 cyfr). → **[OK]** → **[📞]**

Zwiększanie zabezpieczenia połączeń telefonicznych

Można zwiększyć zabezpieczenie rozmów telefonicznych, wybierając dla tej funkcji ustawienie "Zaawansow.". Kiedy zostanie wybrane ustawienie "Zaawansow.", będzie wyświetlany symbol . Ustawienie domyślne to "Normalne".

- 1 **[FUNKCJA]** (prawy przycisk funkcyjny) **[#]729**
- 2 **[↕]**: wybrane żądane ustawienie. → **[OK]**
- 3 **[📞]**

Uwaga:







- Jeśli tryb retransmisji jest ustawiony na "włączony" (str. 35):

- Ustawienie zabezpieczenia na "Normalne" i jest wyświetlany symbol .
- Opcja "Zabezpiecz." nie jest wyświetlana w menu wyświetlacza (str. 28).
- Po uaktywnieniu zwiększonego zabezpieczenia dźwięk może słabnąć i narastać w trakcie rozmowy.







Zmiana kodu PIN bazy

Ważne:

- Jeśli zmieniasz kod PIN (osobisty numer identyfikacyjny), zanotuj nowy PIN. Urządzenie nie podaje informacji o kodzie PIN. Jeśli nie pamiętasz kodu PIN, skontaktuj się z najbliższym autoryzowanym serwisem.

- 1  (prawy przycisk funkcyjny) 
- 2 Wprowadź aktualny 4-cyfrowy kod PIN bazy (wartość domyślna: "0000").
- 3 Wprowadź nowy 4-cyfrowy kod PIN bazy. → 
- 4 : "Tak" →  → 

Zmiana ustawień regionalnych urządzenia/Przywracanie fabrycznych ustawień bazy

- 1  (prawy przycisk funkcyjny) 
- 2 : wybierz żądany kraj. → 
"Polska" = Polska
"Magyarország" = Węgry
- 3 : "Tak" →  → 

Uwaga:

- Zmiana ustawienia regionu urządzenia może spowodować przywrócenie ustawień kraju lub ustawień użytkownika do ustawień domyślnych.

Rejestracja urządzeń

Obsługa dodatkowych urządzeń

Dodatkowe bazy







Sluchawkę można zarejestrować maksymalnie w 4 bazach, co umożliwi dołączenie dodatkowych baz i w ten sposób rozszerzenie obszaru, w którym jest używana słuchawka. Jeśli słuchawka znajdzie się poza zasięgiem swojej bazy, a wybór bazy jest ustawiony na "Auto" (str. 34), słuchawka zacznie szukać innej bazy w celu uzyskiwania i odbierania połączeń. Baza i komunikująca się z nią słuchawka są określane jako "komórka radiowa".

Uwaga:

- Przeniesienie słuchawki z zasięgu fal radiowych jednej bazy do zasięgu drugiej powoduje rozłączenie połączenia.

Rejestrowanie słuchawki w bazie

Sluchawka dostarczana razem z bazą jest już zarejestrowana. Jeśli słuchawka z jakiegoś powodu nie jest zarejestrowana w bazie (np. wyświetlana jest ikona , chociaż słuchawka znajduje się blisko bazy), należy ją ponownie zarejestrować.

- 1 **Sluchawka:**
 (prawy przycisk funkcyjny) 
- 2 : wybierz numer bazy. → 
 - Ten numer jest używany przez słuchawkę tylko jako punkt odniesienia.
- 3 **Baza:**
Naciśnij i przytrzymaj przycisk  przez około 5 sekund.
- 4 **Sluchawka:**
 → Poczekaj, aż na wyświetlaczu pojawi się polecenie "PIN bazy". → Wpisz kod PIN bazy (ustawienie domyślne: "0000"). → 
 - Jeśli nie pamiętasz kodu PIN, skontaktuj się z najbliższym autoryzowanym serwisem.

Wybór bazy

W przypadku ustawienia "Auto" słuchawka automatycznie wybiera dowolną dostępną bazę, w której jest zarejestrowana. Kiedy wybrana jest

określona baza, słuchawka uzyskuje i odbiera połączenia tylko przy użyciu tej bazy. Jeśli słuchawka znajdzie się poza zasięgiem tej bazy, telefonowanie nie jest możliwe.

- 1 **[FUNKCJA]** (prawy przycisk funkcyjny) **#137**
- 2 **[↓]**: wybierz numer odpowiedniej bazy albo opcję "Auto". → **[OK]**

Ważne:

- Podczas przeglądania książki telefonicznej, listy abonentów wywołujących itp. będą wyświetlane tylko wpisy zapisane w bazie, z którą słuchawka jest połączona w danej chwili.

Wyrejestrowywanie słuchawki

Słuchawka może anulować własną rejestrację w bazie. Umożliwia to zakończenie bezprzewodowego połączenia słuchawki z systemem.

- 1 **[FUNKCJA]** (prawy przycisk funkcyjny) **#131**
- 2 **[OK]**
- 3 **[↓]**: "Tak" → **[OK]** → **[☎]**

Odcłaczenie bazy z systemu

Za pomocą słuchawki można odcłaczyć z systemu dowolną bazę, w której dana słuchawka jest zarejestrowana. Umożliwia to zakończenie bezprzewodowego połączenia bazy z systemem.

- 1 **[FUNKCJA]** (prawy przycisk funkcyjny) **#139**
- 2 **[↓]**: wybierz bazę, która ma być odcłączona z systemu. → **[OK]**
- 3 **[↓]**: "Tak" → **[OK]** → **[☎]**

Zwiększanie zasięgu bazy

Zasięg sygnału bazy można zwiększyć za pomocą stacji retransmisyjnej DECT. Zalecane jest używanie tylko stacji retransmisyjnej DECT marki Panasonic wymienionej na str. 3. Szczegółowe informacje można uzyskać u sprzedawcy sprzętu Panasonic.

Ważne:

- Przed zarejestrowaniem stacji retransmisyjnej w bazie należy włączyć tryb retransmisji.
- Nie należy używać kilku stacji retransmisyjnych naraz.

Ustawianie trybu retransmisji

- 1 **[FUNKCJA]** (prawy przycisk funkcyjny) **#138**
- 2 **[↓]**: wybierz odpowiednie ustawienie. → **[OK]** → **[☎]**

Rejestrowanie stacji retransmisyjnej DECT (KX-A405/KX-A406) w bazie

Uwaga:

- Należy używać stacji retransmisyjnej, która nie została jeszcze zarejestrowana w innym urządzeniu. Jeśli stacja retransmisyjna jest zarejestrowana w innym urządzeniu, należy ją najpierw wyrejestrować, postępując zgodnie z instrukcją instalacji stacji retransmisyjnej DECT.

- 1 **Baza:**
Naciśnij i przytrzymaj przycisk **[●●]** przez około 5 sekund.
- 2 **Stacja retransmisyjna DECT:**
Podłącz zasilacz sieciowy i zaczekaj, aż kontrolki **①** i **②** zaświecą się na zielono.
- 3 **Baza:**
Aby zakończyć tryb rejestrowania, naciśnij przycisk **[●●]**.

Identyfikacja abonenta wywołującego

Ważne:

- Niniejsze urządzenie jest kompatybilne z usługą identyfikacji abonenta wywołującego. Aby móc korzystać z funkcji identyfikacji abonenta wywołującego, usługa taka musi być wcześniej uruchomiona i świadczona przez operatora telekomunikacyjnego. Szczegółowe informacje uzyskasz u dostawcy usług telefonicznych.
- Identyfikacja abonenta wywołującego realizowana jest w systemie FSK (dla Polski).

Funkcje identyfikacji abonenta wywołującego

W czasie odbierania połączenia zewnętrznego wyświetlany jest numer telefonu abonenta wywołującego.

Informacje o ostatnich 50 abonentach wywołujących są rejestrowane w kolejności od najnowszego do najstarszego połączenia.

- Jeżeli urządzenie nie może odebrać informacji o abonencie wywołującym, na wyświetlaczu pojawiają się następujące komunikaty:
 - “**Poza obszarem**”: abonent dzwoni z miejsca, gdzie nie ma możliwości identyfikacji abonentów wywołujących.
 - “**Nr zastrzeżony**”: abonent ma włączony zakaz identyfikacji.
- Jeżeli urządzenie jest podłączone do centrali abonenckiej (PBX), informacje o abonentach wywołujących mogą nie być odbierane prawidłowo. Skontaktuj się z dostawcą centrali.

Połączenia nieodebrane

Jeśli połączenie nie zostało przyjęte, urządzenie traktuje je jako nieodebrane i na wyświetlaczu pojawia się komunikat ➔. W ten sposób użytkownik wie, że powinien sprawdzić na liście abonentów wywołujących, kto dzwonił podczas jego nieobecności.

Po obejrzeniu informacji o chociaż jednym nieodebranym połączeniu na liście abonentów wywołujących (str. 36) ikona ➔ zniknie z wyświetlacza. W przypadku odebrania nowego połączenia ikona ➔ pojawi się ponownie.

Uwaga:

- Nawet jeśli w pamięci znajdują się niesprawdzone nieodebrane połączenia, ikona ➔ zniknie z wyświetlacza w trybie gotowości, jeśli zostanie wykonana następująca czynność:
 - Umieszczenie słuchawki na bazie.
 - Naciśnięcie [📞].

Wyświetlanie nazwiska z książki telefonicznej

Jeśli odebrano informacje o abonencie wywołującym i dany numer telefonu jest zarejestrowany w książce telefonicznej urzędzenia, zarejestrowane nazwisko jest wyświetlane i zapisywane na liście abonentów wywołujących.

Lista abonentów wywołujących

Ważne:

- Sprawdź, czy ustawienie daty i czasu jest prawidłowe (str. 15).

Przeglądanie listy abonentów wywołujących i oddzwanianie

- [➔]
- Naciśnij przycisk [▼], aby przeglądać listę od najnowszego wywołania, lub przycisk [▲], aby szukać od najdawniejszego wywołania.
- Aby oddzwonić, naciśnij przycisk [📞/☎]. Aby zakończyć, naciśnij [📞].

Uwaga:

- W kroku 2, aby zobaczyć szczegółowe informacje w trybie wyświetlania wieloelementowego:
[📞] → [⬆]: “Szczegóły” → [OK]
- Jeśli element został sprawdzony lub odpowiedziano na to połączenie, pojawi się “✓”.
 - “🔒” oznacza zablokowanie abonenta wywołującego przez funkcję blokowania połączeń niechcianych.

Edytowanie numeru telefonu abonenta wywołującego

- 1 [→]
- 2 [↕]: wybierz żądany wpis. → [■]
- 3 [↕]: "Edytuj i połącz" → [OK]
- 4 Możesz teraz poprawić numer.
- 5 [📞/🔊]

Usuwanie zaznaczonych danych o abonentach wywołujących

- 1 [→]
- 2 [↕]: wybierz żądany wpis.
- 3 [X] → [↕]: "Tak" → [OK] → [🔊]

Usuwanie wszystkich informacji o abonentach wywołujących

- 1 [→]
- 2 [X] → [↕]: "Tak" → [OK] → [🔊]

Konfigurowanie funkcji SMS

Funkcja SMS umożliwia wysyłanie i odbieranie wiadomości tekstowych.

Ważne:

- Aby korzystać z funkcji SMS:
 - uruchom usługę identyfikacji abonenta wywołującego i/lub odpowiednią usługę np. SMS.
 - upewnij się, że funkcja SMS jest włączona.
 - zaprogramuj właściwe numery centrum wiadomości.

Więcej informacji na temat tej usługi i jej dostępności można uzyskać u dostawcy usług telefonicznych.

Uwaga:

- Łącznie można zachować 47 wiadomości (po 160 znaków). W przypadku wiadomości krótszych niż 160 znaków łączna liczba wiadomości może być większa niż 47.
- Jeżeli urządzenie jest przyłączone do centrali abonenckiej (PBX), korzystanie z funkcji SMS może nie być możliwe.

Włączanie i wyłączanie funkcji SMS

Ustawienie domyślne to "Wyłączony".

- 1 [☐] (prawy przycisk funkcyjny) [#]3[5]7
- 2 [↕]: wybierz odpowiednie ustawienie. → [OK] → [☐]

Programowanie numerów centrum wiadomości SMS

Aby móc wysyłać i odbierać wiadomości SMS, należy zaprogramować numery centrum wiadomości SMS.

Więcej informacji można uzyskać u dostawcy usług telekomunikacyjnych.

- 1 Aby zapisać "Centrum wiadomości 1": [☐] (prawy przycisk funkcyjny) [#]3[5]1
Aby zapisać "Centrum wiadomości 2": [☐] (prawy przycisk funkcyjny) [#]3[5]2
- 2 W razie potrzeby możesz edytować numer. → [OK] → [☐]

Uwaga:

- Dla użytkowników centrali abonenckiej:
 - Na początku numeru Centrum wiadomości 1 należy dodać numer dostępowy centrali abonenckiej i pauzę podczas wybierania.
 - Gdy używasz numeru Centrum wiadomości 1 tylko dla usługi SMS, zapisz numer Centrum wiadomości 1 w oryginalnej formie (bez dodawania numeru dostępowego centrali abonenckiej lub pauzy podczas wybierania) w Centrum wiadomości 2.

Wysyłanie wiadomości

Pisanie i wysyłanie nowych wiadomości

- 1 [☐] (prawy przycisk funkcyjny) → [✉] → [OK]
- 2 [↕]: "Napisz" → [OK]
- 3 Wpisz wiadomość. → [OK]
 - Można zmienić tryb wpisywania znaków naciskając [#] (str. 41).
- 4 Wpisz numer telefonu odbiorcy (maks. 20 cyfr). → [OK]
 - Możesz także ustawić numer telefonu:
 - z listy numerów do ponownego wybierania, naciskając [☐].
 - z listy abonentów wywołujących, naciskając [→].
 - z książki telefonicznej, naciskając [☐].
- 5 Aby zapisać wiadomość, wybierz opcję "Tak". → [OK]
- 6 Aby wysłać wiadomość, naciśnij przycisk [OK].
 - Aby anulować wysyłanie, naciśnij [☐].

Uwaga:

- Urządzenie obsługuje wiadomości SMS do 612 znaków, jednak maksymalna liczba znaków, jakie można wysłać i odebrać, może być ograniczona przez dostawcę usługi SMS. Szczegółowe informacje uzyskasz u dostawcy usługi SMS.
- Wiadomości przekraczające 160 znaków są uważane za długie wiadomości i na wyświetlaczu pojawi się informacja "Długi

tekst". Dostawca usług telekomunikacyjnych może traktować długie wiadomości inaczej niż pozostałe. Szczegółowe informacje uzyskasz u dostawcy usług telefonicznych.

- Jeśli telefon jest podłączony do centrali abonenckiej, zaprogramuj numer dostępowy linii PBX (str. 40).

Edytowanie i wysyłanie zachowanych wiadomości

- 1 [] (prawy przycisk funkcyjny) → [] → [OK]
- 2 [↕]: "Skrzynka nadawcza" → [OK]
- 3 [↕]: wybierz wiadomość. → [OK]

4 Edycja wiadomości:

[] → [↕]: "Edytuj wiadomość" → [OK] → Kontynuuj od punktu 3, "Pisanie i wysyłanie nowych wiadomości", str. 38.

Wysyłanie wiadomości:

[] → [↕]: "Wyślij" → [OK] → Naciśnij i przytrzymaj przycisk [C], aby skasować wszystkie numery. → Kontynuuj od punktu 4, "Pisanie i wysyłanie nowych wiadomości", str. 38.

Usuwanie zachowanych wiadomości

- 1 [] (prawy przycisk funkcyjny) → [] → [OK]
- 2 [↕]: "Skrzynka nadawcza" → [OK]
- 3 [↕]: Wybierz wiadomość. → [OK]
- 4 [] → [↕]: wybierz "Usuń" lub "Usuń wszystko". → [OK]
- 5 [↕]: "Tak" → [OK] → []

Odbieranie wiadomości

Kiedy odebrano wiadomość tekstową:

- Na wyświetlaczu pojawi się komunikat "Odbieranie wiadom. SMS".
- Słychać sygnał dźwiękowy (jeśli dzwonek słuchawki jest włączony).
- Wyświetlana jest ikona [] wraz z łączną liczbą nowych (nieprzeczytanych) wiadomości SMS.

Czytanie odebranych wiadomości

- 1 [] (prawy przycisk funkcyjny) → [] → [OK]
- 2 [↕]: "Skrzynka odbiorcza" → [OK]
- 3 [↕]: wybierz wiadomość.
 - Przeczytane wiadomości są oznaczone ikoną "✓".
 - Aby skasować wiadomość, naciśnij przycisk [] → [↕]: "Usuń" → [OK] → [↕]: "Tak" → [OK]
- 4 [OK]

Uwaga:

- Aby oddzwonić do nadawcy wiadomości, naciśnij przycisk []

Odpowiadanie na wiadomość

- 1 W trakcie czytania odebranej wiadomości naciśnij przycisk [].
- 2 [↕]: "Odpowiedz" → [OK]
- 3 Wpisz wiadomość (str. 41). → [OK]
- 4 Edytuj numer docelowy, jeśli to konieczne. → [OK]
- 5 Kontynuuj od punktu 5. części "Pisanie i wysyłanie nowych wiadomości" na str. 38.

Opcje SMS dostępne w trakcie czytania odebranej wiadomości

Podczas czytania odebranej wiadomości można wykonać następujące operacje.

- Edytowanie/przesyłanie dalej wiadomości: [] → [↕]: "Edytuj wiadomość"
- Kasowanie odebranych wiadomości: [] → [↕]: wybierz "Usuń" lub "Usuń wszystko".
- Zapisywanie numeru nadawcy w książce telefonicznej: [] → [↕]: "Wpisz do książk.telefon."
- Edytowanie numeru nadawcy i oddzwonienie: [] → [↕]: "Edytuj i połącz"







Uwaga:

- Po wykonaniu powyższej operacji przejdź do następnego punktu, wykonując wyświetlane komunikaty lub naciskając przyciski funkcyjne.

Inne ustawienia

Programowanie numeru dostępowego linii PBX (dotyczy tylko użytkowników centrali PBX)

Aby wiadomości SMS były wysyłane prawidłowo, należy zaprogramować numer dostępowy linii PBX (maks. 4 cyfry). Numer linii PBX jest usuwany w przypadku wysyłania wiadomości SMS do adresatów z książki telefonicznej lub z listy numerów do ponownego wybierania. Ustawienie domyślne to **“Wyłączony”**.

- 1  (prawy przycisk funkcyjny)    
- 2 : **“Włączony”** → **[OK]**
- 3 Wpisz kod dostępowy linii PBX i w razie potrzeby pauzę podczas wybierania. → **[OK]**
→ 

Usługa poczty głosowej

Poczta głosowa to usługa odbioru połączeń, która może być oferowana przez dostawcę usług telefonicznych. Usługa ta umożliwia także rejestrowanie połączeń, kiedy użytkownik nie może odebrać telefonu lub kiedy linia jest zajęta. Wiadomości są rejestrowane w systemie firmy telefonicznej.

Jeżeli nagrana została nowa wiadomość, na wyświetlaczu słuchawki widoczna jest ikona , jeśli dostępna jest usługa powiadamiania o wiadomościach. Szczegółowe informacje na temat tej usługi można uzyskać u dostawcy usług telekomunikacyjnych.

Ważne:

- Jeśli po odsłuchaniu wszystkich nowych wiadomości ikona  nadal jest widoczna na wyświetlaczu, wyłącz ją, naciskając i przytrzymując przycisk  przez 2 sekundy.

Wprowadzanie znaków

Litery i cyfry wpisuje się za pomocą przycisków na klawiaturze. Do każdego przycisku przypisane jest kilka znaków. Dostępne znaki zależą od wybranego trybu wpisywania znaków (str. 41).

- Aby przesunąć kursor w lewo lub w prawo, naciśnij **[◀]** lub **[▶]**.
- Naciskaj odpowiednie przyciski, aby wpisać litery i cyfry.
- Aby skasować literę lub cyfrę podświetloną kursorem, naciśnij przycisk **[C]**. Aby skasować wszystkie litery i cyfry, naciśnij i przytrzymaj przycisk **[C]**.
- Aby przełączyć się między małymi i wielkimi literami, naciśnij przycisk **[A→a]**.
- Aby wpisać inny znak przyporządkowany temu samemu przyciskowi, naciśnij najpierw **[▶]**, aby przesunąć kursor na następną pozycję, a następnie naciśnij odpowiedni przycisk.
- Jeśli nie naciśniesz żadnego przycisku w ciągu 2 sekund od wpisania znaku, znak zostanie zapisany, a kursor przesunie się na kolejne miejsce.

Tryby wpisywania znaków

Dostępne tryby wpisywania znaków to: alfabetyczny (ABC), numeryczny (0-9), greckie (ΑΒΓ), znaki dodatkowe 1 (ΑĂĂ), znaki dodatkowe 2 (SŚŚ) i cyrylica (ΑΒВ). W przypadku wiadomości SMS dostępne są tryby zwykłego alfabetu (ABC), klawiszy numerycznych (0-9), znaków greckich (ΑΒΓ) i rozszerzonych 1 (ΑĂĂ). We wszystkich tych trybach, poza numerycznym, można wybrać wpisywany znak, naciskając kilkakrotnie odpowiadający mu przycisk.

Kiedy wyświetlony jest ekran do wpisywania znaków:

[#] → **[↕]**: wybierz tryb wpisywania znaków. → **[OK]**

Uwaga:

- **⌵** w poniższych tabelach oznacza pojedynczy odstęp.
- Przyciski *1, *2 i *3 w poniższych tabelach mają inne przyporządkowanie znaków w przypadku wiadomości SMS. Patrz objaśnienia *1, *2 i *3.

Przydatne informacje

Tabela znaków alfabetycznych (ABC)

0	1 ^{*1}	2	3	4	5	6	7	8	9
_ 0	# & ' () * , - . / 1	A B C 2	D E F 3	G H I 4	J K L 5	M N O 6	P Q R S 7	T U V 8	W X Y Z 9
		a b c 2	d e f 3	g h i 4	j k l 5	m n o 6	p q r s 7	t u v 8	w x y z 9

Tabela znaków numerycznych (0-9)

0	1	2	3	4	5	6	7	8	9
0	1	2	3	4	5	6	7	8	9

Tabela znaków greckich (ΑΒΓ)

0	1 ^{*1}	2	3	4	5	6	7	8	9
_ 0	# & ' () * , - . / 1	A B Γ 2	Δ E Z 3	H Θ I 4	K Λ M 5	N Ξ O 6	Π Ρ Σ 7	T Υ Φ 8	X Ψ Ω 9

Tabela znaków dodatkowych 1 (AĂÂ)

0	1 ^{*1}	2	3	4 ^{*2}	5	6	7	8	9 ^{*3}
_ 0	# & ' () * , - . / 1	A Ă Â Ă Ă Â Â Æ B C Ç 2	D E È É Ê Ë Ë F 3	G Ğ H I Î Ï Ï Î Ï 4	J K L 5	M N Ñ O Ó Ô Õ Ö Ø ø 6	P Q R S Ş ß 7	T U Û Ú Ü Û Ü V 8	W Ŷ X Y ŷ Z 9
		a à á â ã ä å æ b c ç 2	d e è é ê ë ë f 3	g ğ h i î ï ï î ï 4	j k l 5	m n ñ o ó ô õ ö ø ø 6	p q r s ş ß 7	t u ù ú û ü ü v 8	w ŵ x y ŷ z 9

- Następujące znaki są używane jako wielka i mała litera: ø Ŵ Ŷ

Tabela znaków dodatkowych 2 (ŠŠŠ) (Niedostępna dla SMS)

0	1	2	3	4	5	6	7	8	9
_ 0	# & ' () * , - . / 1	A Ă Ą A B C Ć Ć 2	D Ď E É Ě ě F 3	G H I í 4	J K L ł Ł Ł 5	M N Ń Ń O Ó Ō Ő 6	P Q R Ŕ Ŗ Ŗ Ś Š 7	T Ť U Ú Ů Ů ú v 8	W X Y ý Ÿ Z Ž Ž Ž 9
		a á ä A b c Ć Ć 2	d ě e é Ě ě f 3	g h i í 4	j k l ł Ł Ł 5	m n Ń ň o ó ő ő 6	p q r Ŕ Ŗ Ŗ Ś Š 7	t ť u ú ů ů ú v 8	w x y ý ŷ z Ž Ž Ž 9

- Poniższe znaki są używane jako wielka i mała litera:

Ą Ć Ć Ę Ł Ł Ł Ń Ŕ Ś Ś Ź Ź Ź Ź

Tabela znaków cyrylicy (АБВ) (Niedostępna dla SMS)

0	1	2	3	4	5	6	7	8	9
~ 0 Ґ Є І І Ÿ	# & ' () * , - . / 1	А Б В Г 2	Д Е Ж З 3	И Ў К Л 4	М Н О П 5	Р С Т У 6	Ф Х Ц Ч 7	Ш Щ Ъ Ы 8	Ь Э Ю Я 9

*1

1
. @ / : ; * # + - 1 " ' , ! ı ? ı _ € £ \$ ¥ () [] { } & % \ ^ ~ < > = □ §

*2

4
G Ć H I İ İ İ İ İ İ 4 g ģ h i i i i i i 4

*3

9
W X Y Z 9 w x y z 9

Komunikaty o błędach

Komunikat na wyświetlaczu	Przyczyna/rozwiązanie
Br. zasil. bazy lub Brak kontaktu Wył./Wł. zasilacz sieciowy	<ul style="list-style-type: none"> • Upewnij się, że zasilacz sieciowy bazy jest prawidłowo podłączony do urządzenia i gniazda zasilającego. • Słuchawka straciła łączność z bazą. Podejdź bliżej bazy i spróbuj ponownie. • Odłącz zasilacz sieciowy bazy, aby zresetować urządzenie. Podłącz zasilacz z powrotem i spróbuj ponownie. • Rejestracja słuchawki mogła zostać anulowana. Zarejestruj słuchawkę ponownie (str. 34).
Sprawdź linię telefon.	<ul style="list-style-type: none"> • Dostarczony przewód linii telefonicznej nie został jeszcze podłączony lub został podłączony nieprawidłowo. Sprawdź podłączenie (str. 10).
Błędny numer	<ul style="list-style-type: none"> • Próbowano wysłać wiadomość SMS na ponad 20-cyfrowy numer telefonu zapisany w książce telefonicznej słuchawki, na liście abonentów wywołujących lub na liście numerów do ponownego wybierania.
Pamięć pełna	<ul style="list-style-type: none"> • Pamięć książki telefonicznej jest pełna. Usuń niechciane wpisy (str. 23). • Pamięć listy blokowanych połączeń jest pełna. Usuń niechciane wpisy (str. 21). • W słuchawce jest już zarejestrowana maksymalna liczba baz (4). Usuń nieużywane bazy ze słuchawki (str. 35).
Użyj akumulatorów.	<ul style="list-style-type: none"> • Włożono niewłaściwy rodzaj ogniw, np. baterie alkaliczne albo manganowe. Używaj tylko akumulatorów Ni-MH opisanych na str. 3, 7.

Przydatne informacje

Komunikat na wyświetlaczu	Przyczyna/rozwiązanie
Id. abon. wyw. musi być aktywowana	<ul style="list-style-type: none">Należy wykupić abonament na usługę identyfikacji abonenta wywołującego. Po uruchomieniu usługi identyfikacji abonenta wywołującego ta wiadomość nie będzie wyświetlana w razie odebrania informacji o abonencie wywołującym.

Rozwiązywanie problemów

Jeśli mimo zastosowania się do zaleceń zawartych w tym rozdziale nie udało się rozwiązać problemu, odłącz zasilacz sieciowy bazy i wyłącz słuchawkę, a następnie ponownie podłącz zasilacz i włącz słuchawkę.

Ogólne użytkowanie



Problem	Przyczyna/rozwiązanie
Słuchawka nie włącza się automatycznie nawet po włożeniu naładowanych akumulatorów.	<ul style="list-style-type: none">Aby włączyć słuchawkę, połóż ją na bazie.
Urządzenie nie działa.	<ul style="list-style-type: none">Sprawdź, czy akumulatory są włożone prawidłowo (str. 10).Naładuj akumulatory do pełna (str. 11).Sprawdź podłączenie (str. 10).Odłącz zasilacz sieciowy bazy, aby ją zresetować i wyłącz słuchawkę. Podłącz ponownie zasilacz, włącz słuchawkę i spróbuj jeszcze raz.Słuchawka nie została zarejestrowana w bazie. Zarejestruj słuchawkę (str. 34).
Brak informacji na wyświetlaczu LCD słuchawki.	<ul style="list-style-type: none">Słuchawka znajduje się w trybie wygaszacza ekranu (str. 15). Włącz ponownie wyświetlacz:<ul style="list-style-type: none">– naciskając [▼] w trakcie rozmowy.– naciskając dowolny przycisk wybierania we wszystkich pozostałych przypadkach.Funkcja “LCD p. ładowania” jest ustawiona na “wyłączony” podczas ładowania. Zmień ustawienie (str. 28).Słuchawka nie jest włączona. Włącz zasilanie (str. 15).
Nie słychać sygnału zgłoszenia centrali.	<ul style="list-style-type: none">Należy używać kabla telefonicznego dołączonego do telefonu. Stary kabel telefoniczny może mieć inne ustawienie wewnętrznych przewodów.Zasilacz sieciowy bazy lub przewód linii telefonicznej nie są podłączone. Sprawdź podłączenie.Odłącz przewód linii telefonicznej z bazy i podłącz go do sprawnego aparatu telefonicznego. Jeżeli ten aparat działa prawidłowo, zgłoś urządzenie do naprawy w punkcie serwisowym. Jeżeli aparat nie działa prawidłowo, skontaktuj się z dostawcą usług telekomunikacyjnych.
Wyświetlacz słuchawki włącza się automatycznie.	<ul style="list-style-type: none">Włączono tryb demonstracyjny. Wyłącz tryb demonstracyjny: [📞] → [111] # 8 9 9 → [↕]: “wyłączony” → [OK]

Problem	Przyczyna/rozwiązanie
Nie można korzystać z funkcji połączenia wewnętrznego.	Ta funkcja jest dostępna dla więcej niż jednej słuchawki. Chociaż na wyświetlaczu słuchawki są widoczne pozycje "Interkom" lub "Autom. interkom", funkcje te są niedostępne w przypadku modeli z pojedynczą słuchawką.
Urządzenie nie emituje określonej liczby dzwonek.	<ul style="list-style-type: none"> W poniższej sytuacji liczba dzwonek zmniejszy się o 1 w stosunku do ustawionej liczby dzwonek: <ul style="list-style-type: none"> pierwszy dzwonek jest wyłączony ("Wyłączony") (str. 27)

Lista menu

Problem	Przyczyna/rozwiązanie
Tekst na wyświetlaczu jest wyświetlany w niezrozumiałym języku.	<ul style="list-style-type: none"> Zmień język komunikatów wyświetlacza (str. 15).
Nie można aktywować trybu eco.	<ul style="list-style-type: none"> Nie można włączyć trybu eco po włączeniu trybu retransmisji "Włączony". W razie potrzeby ustaw tryb retransmisji na "Wyłączony" (str. 35).
Nie można zarejestrować słuchawki w bazie.	<ul style="list-style-type: none"> W słuchawce jest już zarejestrowana maksymalna liczba baz (4). Usuń nieużywane bazy ze słuchawki (str. 35). Wpisano niewłaściwy kod PIN. Jeśli nie pamiętasz kodu PIN, skontaktuj się z najbliższym autoryzowanym serwisem.

Ładowanie akumulatorów

Problem	Przyczyna/rozwiązanie
Słuchawka generuje sygnały dźwiękowe i/lub na wyświetlaczu miga ikona  .	<ul style="list-style-type: none"> Akumulatory są prawie rozładowane. Naładuj akumulatory do pełna (str. 11).
Akumulatory zostały w pełni naładowane, ale <ul style="list-style-type: none"> ikona  nadal miga lub czas działania wydaje się krótszy. 	<ul style="list-style-type: none"> Wyczyść styki akumulatorów (\oplus, \ominus) i styki urządzenia suchą ściereczką, po czym naładuj akumulatory ponownie. Wymień akumulatory na nowe (str. 10).

Wykonywanie i odbieranie połączeń

Problem	Przyczyna/rozwiązanie
Na wyświetlaczu widoczna jest ikona  .	<ul style="list-style-type: none"> Słuchawka znajduje się zbyt daleko od bazy. Podejdź bliżej. Zasilacz sieciowy bazy nie jest prawidłowo podłączony. Podłącz ponownie zasilacz sieciowy do bazy. Słuchawka nie jest zarejestrowana w bazie. Zarejestruj ją (str. 34). Włączenie trybu eco zmniejsza zasięg bazy w trybie gotowości. W razie potrzeby wyłącz tryb eco (str. 15).

Przydatne informacje

Problem	Przyczyna/rozwiązanie
Słychać szumy, wtrącenia i zanikanie dźwięku.	<ul style="list-style-type: none">● Słuchawka lub baza znajdują się w miejscu, gdzie występują silne zakłócenia elektryczne. Zmień położenie bazy i korzystaj ze słuchawki z dala od źródeł zakłóceń.● Podejdź bliżej bazy.● Jeśli korzystasz z usługi DSL/ADSL, zalecamy podłączenie filtra DSL/ADSL między bazą a gniazdem linii telefonicznej. Szczegółowe informacje uzyskasz u dostawcy usługi DSL/ADSL.
Jakość dźwięku wydaje się pogarszać.	<ul style="list-style-type: none">● Zarejestrowano słuchawkę, która nie jest zalecana. Najlepszą jakość dźwięku można uzyskać, rejestrując wyłącznie dostarczoną słuchawkę.
Słuchawka nie dzwoni.	<ul style="list-style-type: none">● Dzwonek jest wyłączony. Wyreguluj głośność dzwonka (str. 18, 27).● Tryb - nie przeszkadzać jest włączony. Wyłącz tę funkcję (str. 31).● Jeśli słuchawka zostanie zarejestrowana w wielu bazach, w poniższych przypadkach wykonywanie lub odbieranie połączeń przy użyciu tej słuchawki, a także komunikacja z bazą mogą być niemożliwe.<ul style="list-style-type: none">– Tryb eco jest ustawiony na “Eco plus” (str. 15).– Opcja wyboru bazy jest ustawiona na “Auto” (str. 29).W takim przypadku należy umieścić słuchawkę obok bazy i zmienić ustawienie na “Eco” lub “Wyłączony”. Powtórzyć dla każdej bazy.
Nie można uzyskać połączeń.	<ul style="list-style-type: none">● Ustawiono niewłaściwy tryb wybierania numerów. Zmień ustawienie (str. 16).● Wybrano numer objęty ograniczeniami (str. 33).● Włączona jest funkcja blokady klawiatury. Wyłącz tę funkcję (str. 19).

Identyfikacja abonenta wywołującego

Problem	Przyczyna/rozwiązanie
Dane o abonencie wywołującym nie są wyświetlane.	<ul style="list-style-type: none">● Należy wykupić abonament na usługę identyfikacji abonenta wywołującego. Szczegółowe informacje uzyskasz u dostawcy usług telefonicznych.● Jeśli urządzenie jest podłączone do innego sprzętu telefonicznego, odłącz je i podłącz bezpośrednio do gniazda ściennego.● Jeśli korzystasz z usługi DSL/ADSL, zalecamy podłączenie filtra DSL/ADSL między bazą a gniazdem linii telefonicznej. Szczegółowe informacje uzyskasz u dostawcy usługi DSL/ADSL.● Inny sprzęt telefoniczny powoduje zakłócenia. Odłącz inny sprzęt i spróbuj ponownie.
Informacje o abonencie wywołującym są wyświetlane z opóźnieniem.	<ul style="list-style-type: none">● W zależności od dostawcy usług telefonicznych, urządzenie może wyświetlać informacje o abonencie wywołującym dopiero po 2 dzwonku albo później. Wybierz dla pierwszego dzwonka ustawienie “Wyłączony” (str. 27).● Podejdź bliżej bazy.
Zmieniła się godzina ustawiona w urządzeniu.	<ul style="list-style-type: none">● Nieprawidłowe informacje o godzinie odebrane w ramach identyfikacji abonenta wywołującego spowodowały zmianę ustawień. Ustaw funkcję regulacji czasu na “Ręcznie” (wył.) (str. 28).

SMS (Short Message Service: krótkie wiadomości tekstowe)

Problem	Przyczyna/rozwiązanie
Na liście abonentów wywołujących zarejestrowany jest numer centrum wiadomości SMS, ale żadna wiadomość nie została odebrana.	<ul style="list-style-type: none"> ● Ktoś próbował przesłać Ci wiadomość, kiedy funkcja SMS była wyłączona. Włącz ją (str. 38).
Nie można wysłać lub odbierać wiadomości SMS.	<ul style="list-style-type: none"> ● Usługa SMS jest nieaktywna. Skontaktuj się z dostawcą usług/operatorem. ● Nie zaprogramowano numerów centrum wiadomości SMS lub numery te są niewłaściwe. Zaprogramuj właściwe numery (str. 38). ● Przesyłanie wiadomości zostało przerwane. Przed używaniem innych funkcji telefonu poczekaj, aż wiadomość zostanie wysłana. ● Jeśli korzystasz z usługi DSL/ADSL, zalecamy podłączenie filtra DSL/ADSL między bazą a gniazdem linii telefonicznej. Szczegółowe informacje uzyskasz u dostawcy usługi DSL/ADSL.
Na wyświetlaczu pojawił się komunikat "FD".	<ul style="list-style-type: none"> ● Urządzenie nie mogło połączyć się z centrum wiadomości SMS. Upewnij się, że zaprogramowano właściwe numery centrum wiadomości SMS. Upewnij się, że funkcja SMS jest włączona (str. 38).
Na wyświetlaczu pojawił się komunikat "FE".	<ul style="list-style-type: none"> ● Podczas wysyłania wiadomości wystąpił błąd. Spróbuj jeszcze raz.
Na wyświetlaczu pojawił się komunikat "E0".	<ul style="list-style-type: none"> ● Numer telefonu został odłączony lub nie uruchomiono danej usługi. Skontaktuj się z dostawcą usług telefonii stacjonarnej.

Zalanie

Problem	Przyczyna/rozwiązanie
Do słuchawki/bazy przedostał się jakiś płyn lub wilgoć w innej postaci.	<ul style="list-style-type: none"> ● Odłącz zasilacz sieciowy i przewód linii telefonicznej od bazy. Wyjmij akumulatory ze słuchawki i odczekaj przynajmniej 3 dni. Kiedy słuchawka/baza całkowicie wyschną, podłącz ponownie zasilacz sieciowy i przewód linii telefonicznej. Włóż akumulatory i naładuj je do pełna przed użytkowaniem. Jeśli urządzenie nie działa prawidłowo, skontaktuj się z najbliższym autoryzowanym serwisem.

Ostrzeżenie:

- Aby uniknąć trwałych uszkodzeń, nie próbuj suszyć urządzenia w kuchence mikrofalowej.

Deklaracja zgodności

Panasonic

EU Declaration of Conformity
Document Number: PCTP-190163-02

Manufacturer

Name : Panasonic Corporation
Address : 1006 Oaza Kadoma,
Kadoma-shi, Osaka, 571-8501
Japan

Object of Declaration

< A >

Product Name : Digital Enhanced Cordless Telephone
Trade Name : Panasonic
Model Number : KX-TGH720yy; KX-TGH713yy; (Base Unit); KX-TGH720yy; KX-TGH710yy
(Portable Unit); KX-TGHA71yy; KX-TGHA72yy; (Charger Cradle); PNL1085
(AC adaptor); PNLV226yy; PNLV233yy

CE Requirements

This declaration of conformity is issued under the sole responsibility of manufacturer. The object of the declaration described above is in conformity with the requirements of the following EU legislation and harmonized standards:

Council Directive(s) : 2014/53/EU RED < B >
2009/125/EC ErP
2011/65/EU RoHS

Commission Regulation(s) : (EC) No.278/2009 Implementing measures for ErP Directive
(EC) No.1275/2008 Implementing measures for ErP Directive
(EU) No.801/2013 Implementing measures for ErP Directive

Council Recommendation(s) : 1999/519/EC EMF

Harmonized Standard(s) : < C >
EN 60950-1:2006+A11:2009+A1:2010+A12:2011+A2:2013; EN 301 406 V2.2.2:2016
EN 301 489-1 V2.2.0; EN 301 489-6 V2.2.0; EN 62479:2010; EN 50663:2017
EN 50563:2011+A1:2013; EN 50564:2011; EN 50581:2012

Notified Body :
TUV SUD Product Service GmbH No.: 0123
EU-Type Examination Certificate : TPS-RED001226 I01

Additional Information

< D >

Suffix "x" represents packing configuration with the number of handset can be any digits "0 to 9".
Suffix "yy" represents country code, can be any combination of characters "A to Z".
RoHS:2011/65/EU as amended by (EU)2015/863

12 March, 2019

Date of Issue / Signature

Yoshihiro Tsumori / Senior Tech. Reg. Manager

Printed Name / Title

14. März 2019

Date of Issue / Signature

Wolfram Köhl

Authorised Representative

Panasonic Testing Centre

Panasonic Marketing Europe GmbH
Winsbergweg 15, 22525 Hamburg, Germany

Przedmiot deklaracji opisany wyżej <A> jest zgodny z wymogami następujących przepisów prawnych UE i zharmonizowanych norm <C> potrzebne informacje zostały przekazane <D>.

Indeks

- A** Akumulator: 10, 11
Alarm: 30
Awaria zasilania: 11
- B** Baza
 Odłączanie: 35
 Przywracanie: 34
 Wybór: 34
Blok.pojłącz.niechcianych: 20
Blokada klawiatury: 19
- C** Chwilowe włączenie wybierania tonowego: 18
- D** Data i godzina: 15
Dodatkowe bazy: 34
- E** Edycja listy abonentów wywołujących: 37
Elektroniczna niania: 31
- F** Funkcja SMS: 38
- G** Głośność
 Dzwonek połączeń wewnętrznych (słuchawka): 27
 Dzwonek połączeń zewnętrznych (słuchawka): 18, 27
 Głośnik: 17
 Słuchawka: 17
- I** Identyfikacja rozmowy oczekującej: 18
- K** Kategoria: 22
Kod bezpośredniego dostępu do funkcji: 25
Komunikaty o błędach: 43
Korektor: 18
Książka telefoniczna: 22
- L** Lista abonentów wywołujących: 36
Lista numerów do ponownego wybierania: 17
- O** Odbieranie połączeń: 17
Odbiór automatyczny: 17, 29
Ograniczanie połączeń: 33
- P** Pauza: 17
Pierwszy dzwonek: 27
PIN: 34
Poczta głosowa: 41
Połączenia nieodebrane: 36
Połączenie oczekujące: 18
Ponowne przywołanie/funkcja Flash: 18
- R** Regulacja czasu: 28
Retransmisja: 35
Rozwiązywanie problemów: 44
- S** Słuchawka
 Lokalizator: 12
 Nazwa: 33
- Rejestrowanie: 34
Wyrejestrowywanie: 35
- Sterowanie: 13
Sygnały przycisków: 28
System głośnomówiący: 17
Szybkie wybieranie: 24
- T** Ton dzwonka
 Połączenie wewnętrzne: 26
 Połączenie zewnętrzne: 26
Tryb - nie przeszkadzać: 31
Tryb Eco: 15
Tryb prywatności: 29
Tryb wybierania numerów: 16
- U** Usługa identyfikacji abonenta wywołującego: 36
Ustawienia regionalne: 34
- W** Wprowadzanie znaków: 41
Wybieranie łańcuchowe: 23
Wybieranie z pamięci: 24
Wykonywanie połączeń: 17
Wyłączenie mikrofonu: 18
Wyświetlacz
 Język: 15
 Kolor: 28
 Podświetlenie LCD: 28
 Tapeta: 28
 Tryb wyświetlania: 28
 Zegar: 28
- Z** Zabezpieczanie połączeń telefonicznych: 33
Zasilanie wł./wył.: 15
Zawieszenie rozmowy: 18

Infolinia (Polska):

801 003 532 - numer dla połączeń z sieci stacjonarnej

22 295 37 27 - numer dla połączeń z sieci stacjonarnej oraz komórkowej

Zakupy przez Internet w eShop (Polska): <http://shop.panasonic.pl>**Dział sprzedaży/Értékesítési osztály:****■ Poland / Polska****Produkt Panasonic**

Produkt objęty jest E-Gwarancją Panasonic.

Prosimy o zachowanie dowodu zakupu.

Warunki gwarancji oraz informacje o produkcie są dostępne na stronie

www.panasonic.pl lub pod numerami telefonów:

801 003 532 - numer dla połączeń z sieci stacjonarnej

22 295 37 27 - numer dla połączeń z sieci stacjonarnej oraz komórkowej

Dystrybucja w Polsce:

Panasonic Marketing Europe GmbH

(Spółka z ograniczoną odpowiedzialnością)

Oddział w Polsce ul. Wołoska 9a, 02-583

Warszawa

■ Hungary / Magyarország**Panasonic termék**

Kérjük, őrizze meg a fizetési bizonylatot.

E termékre vonatkozó jótállási feltételek és információk

elérhetőek a www.panasonic.com/hu oldalon,

illetve az alábbi telefonszámon:

+36 40 201 006 - Helyi hívásnak megfelelő díjazásért hívható kék szám.

customer.budapest@eu.panasonic.com**Magyarországon forgalmazza:**

Panasonic Marketing Europe GmbH

Organizacni slozka Ceska Republika

Thámova 289/13, 18600 Praha 8

Csehország

Panasonic Corporation

1006, Oaza Kadoma, Kadoma-shi, Osaka 571-8501, Japan

<http://www.panasonic.com>

© Panasonic Corporation 2019

PNQP1481ZA PP0519YM0