

H6GMH6AF C PL

PL

Polski

Instrukcja obsługi KUCHENKA I PIEKARNIK

Spis treści

Instrukcja obsługi,1
Opis urządzenia-Widok ogólny,2
Opis urządzenia-Panel sterowania,3
Instalacja,4
Uruchomienie i użytkowanie,8
Użytkowanie piekarnika,9
Zalecenia i środki ostrożności,14
Konserwacja i utrzymanie,15
Serwis Techniczny,15

LT

Lietuviu

Naudojimo instrukcijos viryklė ir orkaitė

Turinys

Naudojimo instrukcijos,1
Prietaiso aprašymas -Bendras vaizdas,2
Prietaiso aprašymas -Valdymo pultas,3
Montavimas,18
Ąjungimas ir naudojimas,22
Orkaitės naudojimas,23
Atsargumo priemonės ir patarimai,28
Techninė priežiūra,29
Pagalba,29

LV

Latviešu

Lietošanas instrukcija PLĪTS UN KRASNS

Saturs

Lietošanas instrukcija,1
Ierīces apraksts -Vispārīga informācija,2
Ierīces apraksts - Vadības panelis,3
Uzstādīšana,31
Ieslēgšana un lietošana,35
Cepēdkrāsns lietošana,36
Piesardzības pasākumi un ieteikumi,40
Tehniskā apkope un kopšana,41
Palīdzība,41

EE

Eesti keeles

Kasutusjuhend PLIIT JA AHI

Sisukord

Kasutusjuhend,1
Seadme kirjeldus - Ülevaade,2
Seadme kirjeldus - Juhtpaneel,3
Paigaldamine,43
Esmakäitamine ja kasutamine, 47
Pliidi kasutamine,48
Ettevaatusabinõud ja soovitused, 53
Hooldus,54
Klienditugi,54

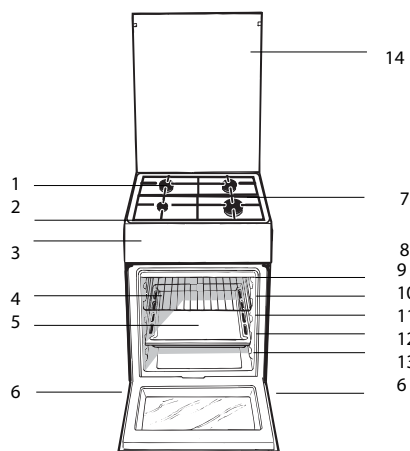

PL

Opis urządzenia Widok ogólny

1. Palnik gazowy
2. Ruzsza płyty podpalnikowej
3. Panel kontrolny
4. Półka ruszt
5. Półka brytfanna
6. Nóżki regulowane
7. Płyta podpalnikowa
8. Prowadnice póltek
9. pozycja 5
10. pozycja 4
11. pozycja 3
12. pozycja 2
13. pozycja 1
14. Szklana pokrywa

LV

Ierīces apraksts Vispārīga informācija

1. Gāzes deglis
2. Plīts virsmas režģis
3. Vadības panelis
4. GRILĒŠANA
5. CEPE TĀUKU PANNA
6. Regulējama kāja
7. Norobežota virsma traipiem
8. VADOTNES slīdošo pamatņu ievietošanai un izņemšanai
9. pozīcija 5
10. pozīcija 4
11. pozīcija 3
12. pozīcija 2
13. pozīcija 1
14. Stikla pārsegs

LT

Prietaiso aprađymas Bendras vaizdas

1. Dujų degiklis
2. Kaitlentės tinklelis
3. Valdymo pultas
4. KEPSNINĖ
5. SURINKIMO INDAS
6. Reguliuojamoji kojelė
7. TIŠkalų sulaikymo paviršius
8. Slankiųjų grotelių TAKELIAI
9. padėtis 5
10. padėtis 4
11. padėtis 3
12. padėtis 2
13. padėtis 1
14. Stiklinis gaubtas

EE

Seadme kirjeldus Ülevaade

1. Gaasipõleti
2. Rest
3. Juhtpaneel
4. GRILL
5. TILGAPANN
6. Reguleerimisjalg
7. Tilgaalus
8. SIINID restide sisestamiseks
9. tasand 5
10. tasand 4
11. tasand 3
12. tasand 2
13. tasand 1
14. Klaaskate

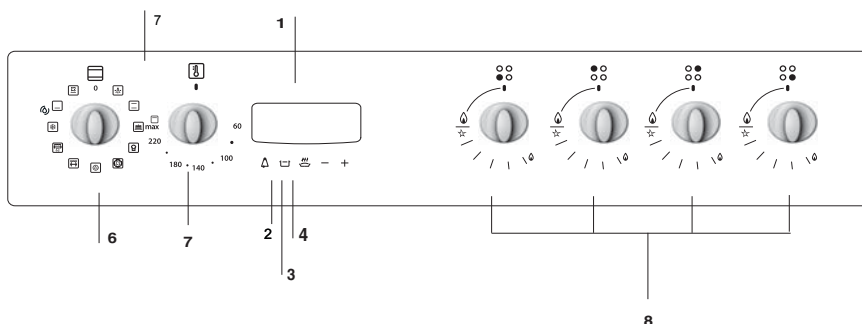

PL

Opis urządzenia Panel kontrolny

1. Programator elektroniczny
2. Przycisk MINUTNIKA
3. Przycisk CZASU PIECZENIA
4. Przycisk KOŃCA CZASU PIECZENIA
5. Pokrętko TERMOSTATU
6. Pokrętko PROGRAMÓW PIEKARNIKA
7. Lampka kontrolna TERMOSTATU
8. Pokrętko PALNIKÓW PŁYTY GRZEJNEJ

LV

Ierīces apraksts Visparīgā informācija

1. ELEKTRONISKAIS GATAVOŠANAS PROGRAMMĒTĀJS
2. TAIMERA poga
3. GATAVOŠANAS LAIKA poga
4. GATAVOŠANAS BEIGU LAIKA poga
5. TERMOSTATA slēdzis
6. TERMOSTATA indikatora gaisma
7. SELEKTORA slēdzis
8. DEĢĻA vadības slēdzi

LT

Prietaiso aprađymas Valdymo pultas

1. Elektroninč virimo programa
2. LAIKMAČIO mygtukas
3. VIRIMO LAIKO mygtukas
4. VIRIMO PABAIGOS LAIKO mygtukas
5. TERMOSTATO rankenčlč
6. PARINKIMO rankenčlč
7. Indikacinč TERMOSTATO lempuč
8. Kaitlentčs dujř degikilř valdymo rankenčlčs

EE

Seadme kirjeldus Juhtpaneel

1. Elektrooniline křpsetusprogrammeerija
2. TAIMERI nupp
3. KřPSETUSAJA nupp
4. KřPSETUSE LřPUAJA nupp
5. TERMOSTAADI nupp
6. VALIKULřliti
7. TERMOSTAADI nřidikutuli
8. PřLETITE reguleernupp

Instalacja

PL

! Przed przystąpieniem do użytkowania urządzenia, należy starannie zapoznać się z podręcznikiem użytkownika. Zawiera on ważne zalecenia dotyczące bezpieczeństwa instalacji, obsługi oraz konserwacji kuchenki. Podręcznik należy zachować do późniejszego użytku.

! Instrukcję należy zachować na przyszłość. Instrukcja musi być dołączona do urządzenia w przypadku sprzedaży, przekazywania innym osobom lub przeprowadzki.

! Poniższe instrukcje przeznaczone są dla wykwalifikowanego specjalisty instalującego urządzenie. Instrukcje te mają na celu zapewnienie możliwie najbardziej profesjonalnego i doświadczonego wykonania czynności związanych z instalacją i konserwacją urządzenia.

! Wszelkie prace regulacyjne lub konserwacyjne należy przeprowadzać po odłączeniu kuchenki od zasilania.

Wentylacja pomieszczenia

Wymagania dla pomieszczeń kuchennych

Przed przystąpieniem do instalowania kuchni gazowej w pomieszczeniu kuchennym itp., należy upewnić się, czy spełnia ono stawiane mu wymagania. Podstawa prawna, w oparciu o którą oceniamy przydatność pomieszczenia do zainstalowania w nim kuchni gazowej, jest Rozporządzenie Ministra Gospodarki Przestrzennej i Budownictwa z dnia 14 grudnia 1994 r. w sprawie warunków technicznych, jakim powinny odpowiadać budynki i ich usytuowanie, będące aktem wykonawczym do Prawa budowlanego (Dz.U. nr 75 z dnia 16-12-2002 poz. 690).

Ważne: niniejsze urządzenie może być instalowane i wykorzystywane wyłącznie w pomieszczeniach z trwałą wentylacją, zgodnie z obowiązującymi przepisami

Pomieszczenie powinno umożliwiać dopływ powietrza, które niezbędne jest do właściwego spalania gazu. Dopływ powietrza powinien być nie mniejszy niż 2 m³/h na jeden kW mocy palników. Powietrze może być dostarczane w wyniku bezpośredniego przepływu z zewnątrz przez kanał o przekroju, co najmniej 100 cm², którego konstrukcja musi uniemożliwiać przypadkowe zablokowanie (Rysunek A). Otwór ten należy powiększyć o 100%, jeżeli instalacja kominowa nie została wyposażona w urządzenie bezpieczeństwa, wykrywające ogień. Ewentualnie dopływ powietrza może odbywać się pośrednio z sąsiednich pomieszczeń, które wyposażone są w kanały wentylacyjne wychodzące na zewnątrz, spełniające wymagania dla kanałów opisane powyżej. Wszystko to przy założeniu, że sąsiednie pomieszczenia nie są pomieszczeniami wspólnymi, sypialniami ani nie występuje w nich zagrożenie pożarowe (Rysunek B).

! Jeśli kuchnia jest wykorzystywana intensywnie i długo, to może okazać się konieczne otworzenie okna dla poprawienia wentylacji.

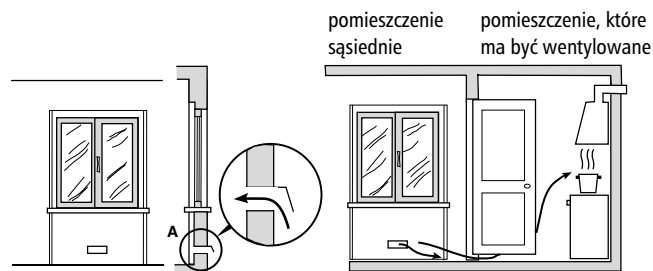

Rysunek A
Przykłady otworów wentylacyjnych

Rysunek B
Powiększenie szczeliny wentylacyjnej pomiędzy oknem i podłogą

Odprowadzanie spalin

Pomieszczenie, w którym ma być zainstalowana kuchnia powinno być wyposażone w system wentylacji odprowadzający na zewnątrz spaliny powstające podczas spalania. Instalacja ta powinna składać się z okapu lub wentylatora elektrycznego, który włącza się automatycznie za każdym razem, gdy uruchamiana jest kuchnia.

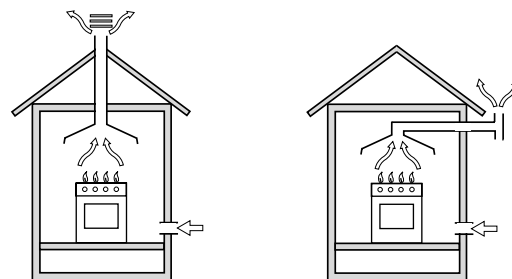

komin lub rozgałęziony kanał dymowy

bezpośrednio na zewnątrz (w przypadku kuchenek)

! Gaz płynny jest cięższy od powietrza i w związku z tym ma tendencję do gromadzenia się na dolnych poziomach. Pokoje, w których zainstalowano butle z gazem płynnym, powinny być wyposażone w kanały wentylacyjne wyprowadzone z pomieszczenia na zewnątrz, umożliwiające wydostawanie się gazu w przypadku nieszczelności. Z tego samego powodu butle z gazem, zarówno puste jak i częściowo napełnione, nie powinny być ani instalowane, ani przechowywane w pomieszczeniach usytuowanych pod powierzchnią ziemi (piwnice, itp.). Dobrą praktyką jest przechowywanie w pomieszczeniu kuchennym jedynie tego zbiornika, który jest aktualnie wykorzystywany, pod warunkiem, że nie znajduje się on zbyt blisko źródeł ciepła (piecyki, kominki, piekarniki, itp.), które mogłyby zwiększyć temperaturę we wnętrzu zbiornika powyżej 50°C.

Ustawianie i poziomowanie kuchni

Kuchnia gazowa pod względem ochrony przed przegrzaniem otaczających powierzchni jest przyrządem klasy X i jako taka może być zabudowana w ciągu meblowym tylko do wysokości płyty roboczej tj. 850 mm od posadzki. Zabudowa powyżej tego poziomu jest zabroniona.

Uwaga: Kuchnia w klasie X nie może być zabudowana wysokim meblem. Jednak w każdym przypadku meble do zabudowy muszą mieć okładzinę oraz klej do jej przyklejenia odporny na temperaturę 100°C. Niespełnienie tego warunku może spowodować zdeformowanie powierzchni lub odklejenia okładziny. Jeżeli nie mamy pewności, co do odporności termicznej mebli, kuchnię należy zabudować meblami zachowując odstęp ok. 2 cm.

! Ściana znajdująca się za kuchnią powinna być uodporniona na wysokie temperatury. Podczas korzystania z kuchni, jej tylna ściana może rozgrzać się do temperatury około 90°C.

Właściwa instalacja kuchni wymaga uwzględnienia poniższych kwestii:

- Kuchnię można zainstalować w kuchni, kuchnio-jadalni lub pokoju spełniającym warunki techniczne wynikające z przytoczonych przepisów; nie wolno jej instalować w łazience ani w pomieszczeniu z prysznicem.
- Meble znajdujące się obok kuchni, które wystają powyżej powierzchni kuchni, powinny znajdować się w odległości, co najmniej 200 mm od krawędzi płyty z palnikami.

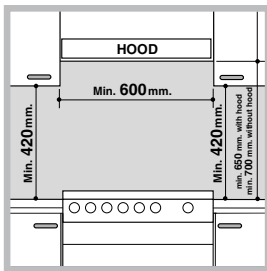

• Szafki sąsiadujące z okapem powinny znajdować się w odległości, co najmniej 420 mm od powierzchni kuchni. Minimalna odległość nad poziomem palników, w jakiej mogą być mocowane elementy umeblowania kuchni wykonane z materiałów niezabezpieczonych termicznie wynosi 700 mm.

- Nie stosować zaston z tyłu kuchni i w odległości nie mniejszej niż 200 mm od jej boków.
- Okapy należy montować zgodnie z instrukcjami podanymi w dołączonych do nich instrukcjach obsługi, ale nie niżej niż 650 mm.

Kuchnia ma następującą techniczną specyfikację:
Kat. II2ELs3B/P

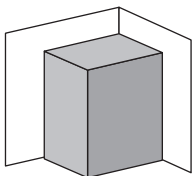

Klasa 1

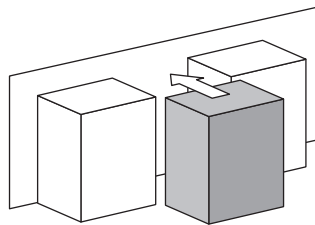

Klasa 2 podklasa 1

Poziomowanie kuchni

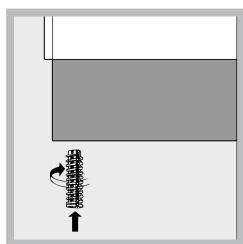

Kuchenka wyposażona jest w nóżki o zmiennej wysokości umożliwiające odpowiednie wypoziomowanie urządzenia. Jeśli jest to konieczne należy wkręcić lub wykręcić nóżki znajdujące się w narożnikach podstawy kuchenki aż do uzyskania właściwego wypoziomowania.

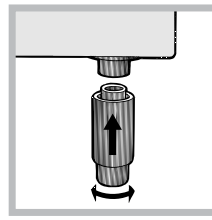

Montaż nóżek (niektóre modele)

Przyrząd do montowania nóżek w podstawie kuchni

Podłączenie do instalacji elektrycznej

Kuchenki, które wyposażone są w trójbiegunowy kabel zasilający przystosowane są do zasilania prądem zmiennym o parametrach podanych na tabliczce znamionowej (umieszczonej we wnęce pod piekarnikiem).

Uwaga: Do zasilania kuchni nie należy stosować transformatorów, przejściówek ani boczników, gdyż mogą się one nadmiernie nagrzewać lub zapalić.

Na kablu zasilającym należy zamontować standardową wtyczkę, odpowiadającą maksymalnemu obciążeniu, które podano na tabliczce znamionowej. Ewentualnie, podłączyć urządzenie bezpośrednio do instalacji elektrycznej. W tym przypadku należy dodatkowo zamontować jednobiegunowy wyłącznik sieciowy o odległości styków, co najmniej 3 mm i odpowiadający obowiązującym przepisom bezpieczeństwa (przewód uziemiający nie może być rozłączany przez wyłącznik). Wyłącznik ten będzie odcinał kuchenkę od zasilania. Kabel zasilający powinien być ułożony w taki sposób, aby temperatura w żadnym punkcie jego powierzchni nie mogła przekroczyć temperatury pokojowej powiększonej o 50°C.

Przed wykonaniem połączenia należy sprawdzić czy:

- Urządzenie posiada obwód ochronny i wtyczkę zgodną z obowiązującymi przepisami.
- Bezpiecznik oraz instalacja elektryczna wytrzymają obciążenie kuchenki.
- Instalacja elektryczna wyposażona jest w skuteczny system uziemiający spełniający wymagania aktualnych standardów i przepisów.

! Wtyczka lub wyłącznik sieciowy muszą być łatwo dostępne po zainstalowaniu kuchenki.

! Przewód zasilający nie może być zagięty lub przygnieciony.

! Przewód zasilający musi być regularnie sprawdzany i w razie usterki wymieniony przez autoryzowanego technika.

! Producent nie ponosi żadnej odpowiedzialności za ewentualne szkody wynikłe z niewłaściwego zainstalowania urządzenia.

Podłączenie gazu do kuchni

Uwaga: Czynność ta może być wykonana jedynie przez technika z odpowiednimi uprawnieniami, autoryzowanego przez producenta.

Podłączyć kuchnię do butli gazowej lub rury instalacji gazowej, przestrzegając obowiązujących przepisów, wyłącznie po uprzednim ustaleniu, czy kuchnia może być zasilana gazem występującym w danej instalacji. Jeśli jest inaczej, należy wy-

konać zalecania podane w części „Dostosowywanie kuchenki do różnych rodzajów gazów”. Niektóre modele kuchenki umożliwiają podłączenie instalacji gazowej z lewej lub prawej strony kuchenki – aby zmienić stronę zasilania należy zamienić położenie uchwyty węża i korka zamykającego oraz wymienić uszczelkę (dołączoną do kuchni). W przypadku podłączenia do butli z gazem płynnym należy zastosować regulator ciśnienia, spełniający obowiązujące przepisy.

Ważne: należy sprawdzić czy ciśnienie gazu w instalacji zgodne jest z zaleceniami podanymi w tabeli 1 załącznika „Parametry dysz i palników”. Zapewni to bezpieczną pracę kuchni, właściwe zużycie gazu oraz przedłuży czas bezawaryjnej pracy kuchni.

Podłączenie do sztywnej instalacji rurowej (miedzianej lub stalowej)

Podłączenie do instalacji gazowej powinno być wykonane w taki sposób, który nie wywołuje naprężeń w żadnym punkcie instalacji ani na żadnej części urządzenia.

Urządzenie wyposażone jest w regulowaną złączkę w kształcie litery „L” oraz uszczelkę, które umożliwiają podłączenie do instalacji gazowej. Jeżeli zajdzie potrzeba przekręcenia złączki to wymagana będzie również wymiana uszczelki (dołączonej do urządzenia).

Złącze doprowadzające gaz do kuchenki to męski cylinder z gwintem 1/2.

Podłączenie do elastycznego przewodu metalowego

Złącze doprowadzające gaz do kuchenki to złącze męskie z gwintem 1/2 do rur gazowych o przekroju okrągłym. Do podłączenia należy stosować wyłącznie rury i uszczelki odpowiadające aktualnie obowiązującym normom. Maksymalna długość przewodu elastycznego nie może przekraczać 2000 mm. Po wykonaniu połączenia należy sprawdzić czy elastyczny przewód metalowy nie styka się z żadnymi częściami ruchomymi ani czy nie jest niczym przyciśnięty.

Podłączenie węzłem elastycznym

Kuchnię gazową podłączamy węzłem elastycznym tylko w przypadku zasilania gazem płynnym z butli gazowej. Do podłączenia należy zastosować wąż gazowy odpowiadający wymaganiom określonym przez krajowe normy. Jeśli kuchenka zasilana jest gazem płynnym należy zastosować regulatory ciśnienia, które spełniają krajowe przepisy techniczne. Wewnętrzna średnica węża powinna wynosić:

- 8 mm, w przypadku zasilania gazem płynnym
- Sprawdzić czy wąż jest ściśle dopasowany na obu końcach. Do zamocowania węża użyć standardowych zacisków, Głównymi postanowienia obowiązujących norm technicznych przewidują, że:
- wąż nie powinien w żadnym punkcie stykać się z „gorącymi” elementami kuchenki;
 - wąż nie powinien być dłuższy niż 1,5 metra
 - wąż nie powinien być w żadnym miejscu zgięty ani naciągnięty, na całej swojej długości nie powinien również posiadać ciasnych zakrętów ani zwężeń

- na całej swojej długości wąż powinien być dostępny, tak, aby możliwa była kontrola jego zużycia
- w przypadku wykrycia nieszczelności wąż powinien być całkowicie wymieniony; naprawianie nieszczelnego węża jest zabronione

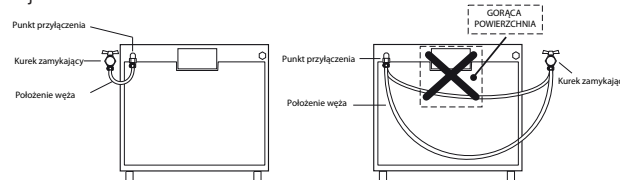

Sprawdzanie szczelności

Ważne: Po zakończeniu instalacji kuchenki należy sprawdzić szczelność wszystkich połączeń stosując do tego wodę z mydłem. Do sprawdzania szczelności nie wolno w żadnym wypadku stosować ognia!

Dostosowywanie kuchenki do różnych rodzajów gazów

Aby dostosować kuchenkę do gazu innego rodzaju, niż rodzaj, dla którego zaprojektowano kuchenkę (patrz naklejka na spodzie kuchenki lub na opakowaniu), należy wymienić dysze palników, zgodnie z poniższą procedurą:

1. Zdemontować kratę podpierającą garnki i wysunąć palniki z kuchenki
2. Za pomocą klucza nasadowego 7mm odkręcić dysze i wymienić je na nowe dysze, odpowiednie do gazu danego typu (patrz Tabela 1, „Parametry dysz i palników”).
3. Ponownie zmontować razem części, wykonując wyżej opisane czynności w odwrotnej kolejności

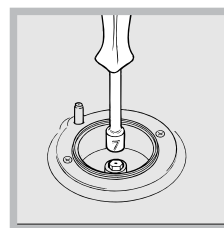

Regulacja dopływu powietrza do palnika

Palniki nie wymagają takiej regulacji.

Regulacja minimalnej wielkości płomienia

1. Ustawić zawór gazu w położeniu najmniejszego płomienia
2. Zdemontować pokrętło i przekręcić śrubę regulacyjną (znajdującą się bądź po jednej ze stron trzonka lub w jego środku). Przekręcić śrubę w kierunku zgodnym z ruchem wskazówek zegara do położenia, w którym płomień będzie mały i stabilny.
3. Sprawdzić czy płomień nie gaśnie podczas szybkiego kręcenia zaworem
4. W przypadku niewłaściwego działania kuchenek wyposażonych w urządzenie zabezpieczające (termoelement) przy ustawieniu najmniejszego płomienia, należy zwiększyć wielkość płomienia za pomocą śruby.

! W przypadku zasilania gazem płynnym, śruba regulacyjna powinna być całkowicie wkręcona do samego końca.

Po zakończonej regulacji, należy zmienić nalepkę z opisem rodzaju gazu, do jakiego kuchnia jest przystosowana.

Jeśli ciśnienie gazu w instalacji różni się od wartości, podanych w niniejszej instrukcji, należy zastosować regulator ciśnienia.

Parametry dysz i palników

Tabela 1 (PL)			G30 (GPB)				G20 (GZ50)			G2.350 (GZ35)		
Palnik	Średnica (mm)	Moc Ciepłna kW (p.c.s.*) minimal	Moc Ciepłna kW (p.c.s.*) nominal.	By-pass 1/100 (mm)	Dysza 1/100 (mm)	Przepływ * g/h	Moc Ciepłna kW (p.c.s.*) nominal.	Dysza 1/100 (mm)	Przepływ * l/h	Moc Ciepłna kW (p.c.s.*) nominal..	Dysza 1/100 (mm)	Przepływ * l/h
Ultrarapid (Large) (UR)	100	0,7	3,7	41	90	269	3,3	135	314	3,30	188	436
Półszybki (średni) (S)	75	0,4	2,2	30	69	160	1,9	104	181	1,9	140	251
Pomocniczy (mały) (A)	51	0,4	1,1	30	50	80	1,0	78	95	1,0	102	132
Ciśnienie Zasilania	Minimalne (mbar) Nominalne (mbar) Maksymalne (mbar)	29 37 44					16 20 25			10 13 16		

* przy gazie suchym 15°C 1013 mbar
 G20 (GZ 50) p.c.i. 37,78 MJ/m³
 GZ350 (GZ35) p.c.i. 27,20 MJ/m³
 G30 (GPB) p.c.i. 49,47 MJ/kg

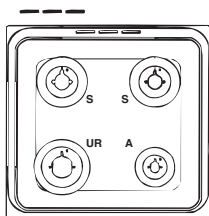

H6GMH6AF C PL

Łańcuszek bezpieczeństwa

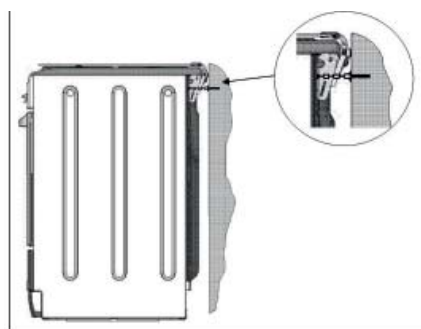

! Aby uniknąć przechylenia się urządzenia (np w przypadku wejścia dziecka na drzwiczki), **NALEŻY** zainstalować łańcuszek bezpieczeństwa!



Łańcuszek należy przymocować do ściany znajdującej się bezpośrednio za urządzeniem, przy pomocy wkrętu (wkręt nie jest dodawany do urządzenia), na wysokości miejsca, w którym łańcuszek przymocowany jest do urządzenia.

Wkręt powinien zostać odpowiednio dobrany, w zależności od materiału, z którego wykonana jest ściana znajdująca się za urządzeniem. Jeśli główka wkrętu ma średnicę mniejszą niż 9mm, należy użyć podkładki.

Jeżeli ściana za urządzeniem jest betonowa, wkręt musi mieć średnicę co najmniej 8mm i długość co najmniej 60mm.

Upewnij się, że łańcuszek został dobrze przymocowany do ściany. Powinien być napięty i znajdować się w pozycji poziomej (równoległej do podłogi) - patrz rysunek.

DANE TECHNICZNE

Wymiary piekarnika	szerokość 44 cm wysokość 34 cm głębokość 38 cm
Pojemność piekarnika	56 litry
Szuflada/schówek kuchni	szerokość 42 cm wysokość 23 cm głębokość 44 cm
Palniki	Mogą być dostosowane do różnych rodzajów gazu, zgodnie z informacją przedstawioną na tabliczce znamionowej, znajdującej się na: - wewnętrznej stronie drzwiczek schowka; - wewnętrznej stronie lewego boku kuchni widoczna po wysunięciu szuflady.
Napięcie i częstotliwość zasilania	Zobacz tabliczkę znamionową
Etykieta energetyczna	Etykieta energetyczna jest zgodna z Dyrektywą UE 2002/40/CE (norma EN 50304). Energochłonność podana w oparciu o nastawy piekarnika: - pieczenie statyczne: wybrana funkcja <input type="checkbox"/> Tryb konwencjonalny Deklarowana klasa energochłonności podana dla trybu dynamicznego - pieczenie dynamiczne: wybrana funkcja <input checked="" type="checkbox"/> „Pieczenie ciast”
 	Dyrektywy unijne: 2006/95/EC z dnia 12/12/06 (niskie napięcie) z późniejszymi zmianami z dnia 15/12/04 (zgodność elektromagnetyczna) z późniejszymi zmianami - 93/68/EEC z dnia 22/07/93 z późniejszymi zmianami, 2009/142/EC z dnia 30/11/09 (gaz) z późniejszymi zmianami, - 93/68/EEC z dnia 22/07/93 z późniejszymi zmianami, - 2002/96/EC. 1275/2008 (Stand-by/ Off mode)

Uruchomienie i obsługa kuchni

PL

Pokręta oznaczone są symbolami określającymi przyporządkowanie palników gazowych lub płytek elektrycznych (o ile urządzenie jest w nie wyposażone).



Palnik gazowe

Palniki te różnią się pod względem wymiarów i mocy. Do przygotowywania posiłku należy użyć palnika o wymiarze najbardziej zbliżonym do rozmiarów stosowanego garnka.

Aby włączyć palnik należy:

1. Zbliżyć zapaloną zapalstkę lub zapalniczkę do palnika.
2. Całkowicie wcisnąć pokrętkę i przekręcić je w kierunku przeciwnym do ruchu wskazówek zegara – w położenie oznaczone symbolem dużego płomienia .
3. Ustawić żadaną moc palnika przez ustawienie pokrętki we właściwej pozycji.

Dostępne są następujące położenia:

-  – pozycja wyłączona
-  – położenie maksymalne
-  – położenie minimalne

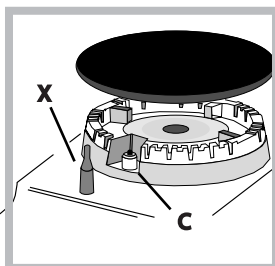

Jeżeli kuchenka wyposażona jest w elektryczną zapalstkę (C), to żeby zapalić palnik w takiej kuchence należy wcisnąć do końca odpowiednie pokrętkę i przekręcić je w położenie dużego płomienia przytrzymując je wcisnięte aż do zapalenia się gazu.

W modelach wyposażonych w urządzenie zabezpieczające (X) należy przytrzymać pokrętkę wcisniętą przez około 3-7 sekund, do momentu aż czujnik urządzenia zabezpieczającego nagrzej się i zacznie podtrzymywać płomień.

! Ostrożnie: Jeżeli palnik przypadkowo zgaśnie należy, korzystając z pokrętki, zakręcić dopływ gazu. Przed przystąpieniem do ponownego zapalenia gazu należy odczekać, co najmniej jedną minutę.

Aby wyłączyć palnik, należy przekręcić pokrętkę w kierunku zgodnym z ruchem wskazówek zegara, do końcowego położenia (pokrętkę należy zostawić w położeniu, oznaczonym symbolem .

Regulacja poziomu płomienia

Intensywność płomienia palników można regulować przy użyciu pokrętki na 6 poziomach mocy, od maksymalnego do minimalnego z 4 położeniami pośrednimi:



Podczas obrotu pokrętką wyczuwa się przeskok /kliknięcie, które informuje o przejściu z jednego poziomu na drugi. System umożliwia bardziej precyzyjną regulację mocy, pozwala na ponowne ustawienie tego samego poziomu intensywności płomienia oraz na łatwe znalezienie ulubionego poziomu gotowania.

Praktyczne porady dotyczące korzystania z palników

Poniższe wskazówki umożliwią Państwu uzyskanie najlepszych rezultatów w użytkowaniu kuchenki:

- Na każdym z palników należy stawiać garnki i naczynia o rozmiarach odpowiednich do rozmiaru palnika (patrz tabela). Dzięki temu płomień podgrzewać będzie jedynie dno naczynia i nie będzie opalał jego boków;
- Należy zawsze stosować garnki o płaskich dnach, i przykrywać je pokrywkami;
- Gdy zawartość naczynia zacznie się gotować należy zmniejszyć płomień przekręcając pokrętkę w położenie „niski płomień”.

Palnik	° średnica naczyń (cm)
Szybki (R) (UR)	24 – 26
Pół-szybki (S)	16 – 20
Pomocniczy (A)	10 – 14

UWAGA: W niektórych modelach występuje redukcyjna podstawka. Może ona być stosowana jedynie na palniku pomocniczym A dla garnków o średnicy mniejszej niż 12 cm.



Korzystanie z piekarnika

! Przed pierwszym użyciu piekarnika i grilla należy urządzenie wygrzać. Wygrzewanie powinno trwać około pół godziny. W tym czasie piekarnik powinien być pusty, termostat powinien być ustawiony na najwyższą temperaturę, drzwi powinny być otwarte. Należy również zapewnić odpowiednią wentylację kuchni. Zapach, który odczuwany jest za zwyczaj podczas wygrzewania kuchenki, związany jest z parowaniem substancji wykorzystywanych do zabezpieczenia piekarnika na czas magazynowania.

! Przed uruchomieniem kuchni należy usunąć folię zabezpieczającą boczne ścianki urządzenia.

! Dolną półkę należy wykorzystywać podczas pieczenia na rożnie. W przypadku innych opcji piekarnika nie należy stosować dolnej półki.

! Nie należy nic kłaść na dolnej części piekarnika podczas pracy urządzenia – może to spowodować uszkodzenie emalii. Do pieczenia należy używać wyłącznie kratkę piekarnika.

! W kuchni wyposażonej w elektroniczny programator przed uruchomieniem piekarnika należy najpierw jednocześnie wcisnąć przyciski  i  (na wyświetlaczu pojawi się symbol ).

1. Pokrętką OPCJI PRACY piekarnika wybrać program pieczenia.
2. Pokrętką TERMOSTATU ustawić temperaturę pieczenia. (zobacz tabelę z Poradnikiem pieczenia)

W trakcie pieczenia możliwe jest:

- Zmiana programu pieczenia przez obrócenie pokrętką OPCJI PRACY piekarnika.
- Zmiana temperatury pieczenia przez obrócenie pokrętką TERMOSTATU.
- Wyłączenie pieczenia przez ustawienie pokrętki OPCJI PRACY piekarnika w pozycji „0”.

! Pieczenie musi odbywać się na KRATCE.

Kontrolka pracy TERMOSTATU

Sygnalizuje moment, w którym piekarnik grzeje. W momencie osiągnięcia zadanej temperatury pokrętkiem termostatu kontrolka zgaśnie. Włączy się ponownie, kiedy grzałki znowu zaczną grzać aż do osiągnięcia temperatury, kiedy znowu zgaśnie. Kontrolka informuje o prawidłowej pracy termostatu, który czuwa nad utrzymaniem stałej temperatury w piekarniku.

Oświetlenie piekarnika

Po ustawieniu pokrętła OPCJI PRACY piekarnika w dowolnym położeniu, poza położeniem „0”, zapali się oświetlenie piekarnika. Ustawienie pokrętła na symbolu [symbol-żarówka] umożliwi włączenie oświetlenia piekarnika bez konieczności włączania żadnych elementów grzejących. Podczas pieczenia oświetlenie piekarnika cały czas jest włączone, żeby przypominać nam o pracy urządzenia.

Programy pieczenia



TRYB KONWENCJONALNY

Pozycja pokrętła termostatu: między 50°C i Max.

Gdy pokrętło jest na tej pozycji zapala się lampka i włączają dwa elementy grzejne piekarnika – dolny i górny. Ciepło rozchodzi się równomiernie od dołu i z góry. Jest to funkcja zalecana do potraw z wołowiny i cielęciny wymagających powolnego przygotowania z ciągłym uzupełnianiem płynów. Jest to również świetny system do pieczenia ciasteczek, herbatników itp.. Przy włączonym dolnym i górnym grzejniku należy używać tylko jednej blachy lub rusztu, gdyż na kilku powierzchniach temperatura rozchodzi się w niewłaściwy sposób. Jeśli potrawa wymaga silniejszego ogrzewania od dołu lub z góry należy wybrać niższy lub wyższy poziom.



PIECZENIE CIASTA

Pozycja pokrętła termostatu: między 50°C i Max.

W tej funkcji zaczyna działać termoobieg i wszystkie elementy zapewniające delikatne ciepło głównie od dołu. Ta funkcja jest przeznaczona do gotowania delikatnych potraw, w szczególności ciast, które muszą wyrosnąć, co ułatwia podgrzewanie od spodu.

Praktyczne rady:

- przed włożeniem potrawy piekarnik musi być rozgrzany
- nie wolno piec więcej niż jedną brytfannę
- potrawy należy ustawiać na kratce piekarnika
- kratkę należy wsunąć w pozycję nr 3
- nie otwierać drzwi piekarnika w trakcie pieczenia



SZYBKIE GOTOWANIE

Zalacza się wentylator i grzałki, gwarantując równomierną dystrybucję ciepła w piekarniku. Wstępne podgrzewanie nie jest konieczne w tym trybie gotowania.

Tryb ten jest szczególnie odpowiedni do szybkiego gotowania żywności paczkowanej (zamrożone lub wstępnie gotowane).

Najlepsze wyniki uzyskuje się podgrzewając na jednej półce piekarnika.



PIEKARNIK Z NAWIEWEM

Pozycja pokrętła termostatu: między 50°C i Max.

W trybie piekarnika z nawiewem wymuszana jest cyrkulacja gorącego powietrza. Ruch powietrza wokół potrawy wywołany jest przez wentylator znajdujący się w dolnej części piekarnika. To właśnie dzięki gorącemu powietrzu pieczona potrawa przyrumienia się równomiernie i dokładnie. Dzięki utrzymywaniu stałej temperatury przez cały czas pieczenia, w trybie piekarnika z nawiewem istnieje możliwość równoczesnego pieczenia różnych potraw, pod warunkiem, że ich czasy pieczenia są jednakowe. W trybie tym można wykorzystać trzy półki jednocześnie, patrz rozdział „równoczesne pieczenie na wielu półkach”.

Kilka uwag na temat potraw, których przygotowywanie zalecane jest w tym trybie: tryb ten umożliwia uzyskanie doskonałych rezultatów przy pieczeniu dań wymagających zapiekania i długi czas pieczenia, na przykład: lasania, pieczone makarony, risotto, vol-au-vent, itp. Ponadto, dzięki doskonałemu rozkładowi ciepła możliwe jest stosowanie niższych temperatur do przygotowywania pieczeni. Dzięki niższej temperaturze zmniejsza się wysychanie – uzyskuje się bardziej kruche mięso oraz zapobiega się jego kurczeniu. Tryb z nawiewem nadaje się szczególnie dobrze do pieczenia ryb z minimalnym dodatkiem przypraw – pozwala to na zachowanie ich smaku i wyglądu. Doskonałe rezultaty uzyskuje się również przy duszeniu warzyw, na przykład: kapusty, rzepy, marchewki, cukini, bakłażanów, papryki.

Desery: tryb ten gwarantuje również osiągnięcie wyśmienitych rezultatów przy pieczeniu ciast zakwaszanych, jak na przykład biszkopt, bułeczki do herbaty, croissanty. Tryb nawiewem może być stosowany do rozmrażania mięsa, ryb i chleba – po ustawieniu temperatury na 80°C – 100°C. Aby rozmrozić bardziej delikatne potrawy, należy ustawić pokrętło termostatu na 50°C bądź zastosować obieg zimnego powietrza, ustawiając termostat na 0°C.



Program PIEKARNIK DLA PIZZY

W tej pozycji są włączone dolny i obwodowy element grzejny oraz wentylator. Ta kombinacja umożliwia szybkie ogrzewanie piekarnika z silnym dopływem ciepła zwłaszcza od dołu. W przypadku, gdy stosuje się więcej niż jedną półkę na raz koniecznym jest zamienianie ich miejscami w połowie wypiekania.



GÓRNA GRZAŁKA

Pozycja pokrętła wyboru temperatury: między 50°C i Max. W tym trybie, dania pieczone są ciepłem wypromieniowanym z elektrycznego elementu grzejnego umieszczonego w górnej części piekarnika. Funkcja ta umożliwia przyrumienianie powierzchni mięs i pieczeni pod koniec pieczenia.

dań mięsnych. Pieczenie w tym trybie zalecane jest przede wszystkim do przygotowywania dań, które wymagają wysokich temperatur na powierzchni, jak na przykład cielęcina lub befsztyki, żeberka, filety, hamburgery, itp. ...

GRILL Z NAWIEWEM

Pozycja pokrętki termostatu: między 50°C i 200°C.

Tryb ten łączy wielokierunkowe promieniowanie ciepłe elementów grzejnych z cyrkulacją gorącego powietrza. Połączenie takie zapobiega przypalaniu się powierzchni potraw oraz umożliwia dotarcie energii cieplnej do wnętrza dań. Tryb ten nadaje się doskonale do pieczenia mieszanych – warzywno-mięsnych kebabów, kielbas, żeberek, kotletów z jagnięcia, kurczaków, przepiórek, itp. Ponadto doskonale piecze tuńczyka, steki z miecznika i nadziewaną mątwę, itp. **!** Z funkcji pieczenia: GÓRNA GRZAŁKA, GRILL i RUSZT należy korzystać przy zamkniętych drzwiczkach.

! Korzystając z funkcji GÓRNA GRZAŁKA i GRILL kratkę należy umieścić na poziomie 5, a na poziomie 1 umieścić tacę na kapiący tłuszcz. W przypadku funkcji RUSZT, kratkę należy umieścić na poziomie 2 lub 3 i na poziomie 1 umieścić tacę na kapiący tłuszcz.

Tryb ROZMRAZANIA

Wentylator umieszczony na dnie piekarnika rozprowadza powietrze o temperaturze pokojowej dookoła jedzenia. Jest to zalecane do rozmrażania wszystkich rodzajów jedzenia, lecz w szczególności delikatnych jego rodzajów, niewymagających ciepła takich, jak: ciasta lodowe, desery śmietanowe lub budyniowe, ciasta owocowe. Dzięki użyciu wentylatora czas, rozmrażania zostaje skrócony o mniej więcej połowę. W przypadku mięsa, ryb i chleba, możliwe jest przyspieszenie tego procesu, korzystając z trybu "wszechstronnego pieczenia" z temperatura ustawiona na 80° - 100°C.

Tryb DOLNEGO WENTYLATORA

Dolny element grzejny i wentylator włączają się, umożliwiając rozprowadzanie ciepła w całym piekarniku. Kombinacja ta jest przydatna do lekkiego pieczenia warzyw i ryb.

Tryb DOLNEJ GRZAŁKI

Dolna grzałka jest włączona. To stanowisko jest zalecane do doskonalenia gotowania potraw (w blachach), które są już przygotowane na powierzchni, ale wymagały dalszego gotowania w środku, do deserów z pokryciem owoce lub dżem, które tylko wymagają umiarkowanego zabarwienia na powierzchni. Należy zauważyć, że ta funkcja nie pozwala na maksymalną temperaturę (250 ° C) i dlatego nie jest zalecane, które pokarmy są przygotowane przy użyciu tylko tego ustawienia, chyba że pieczenie ciasta (które powinno być wypiekane w temperaturze 180 ° C lub niższej).

Szuflada/schówek kuchni*

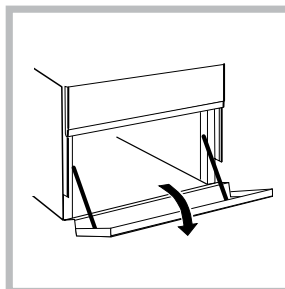

Pod piekarnikiem znajduje się szuflada lub schówek (w zależności od modelu) przeznaczone do przechowywania garnków i akcesoriów kuchennych. Ponadto, w czasie pieczenia mogą być wykorzystywane do trzymania potraw w ciepłe. Drzwi schowka otwiera się przez lekkie uniesienie i obrócenie ku dołowi.

Uwaga: W szufladzie/schowku nie należy przechowywać rzeczy łatwopalnych.

Rożen

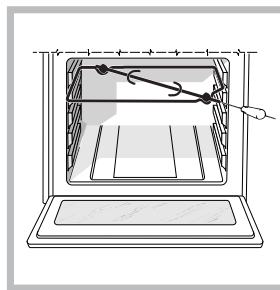

Z rożna korzysta się w następujący sposób:

1. wsunąć tacę na kapiący tłuszcz w prowadnicę nr 1
2. zamontować rożen w otworze znajdującym się w tylnej środkowej części piekarnika, sprawdzając czy przednie połączenie rożna umieszczone zostało poprawnie w ramce mocującej
3. zdemontować plastikowy uchwyt i uruchomić silnik obracający rożen za pomocą pokrętki wyboru funkcji, ustawiając w pozycji 
4. Uruchomić grzałkę grilla pokrętkiem termostatu, pozycja Max

Dolna komora

! Wewnętrzne powierzchnie komory (jeśli jest w danym modelu) mogą się nagrzewać.

! Nie wkładać materiałów palnych do dolnej komory.

Praktyczne porady

! Podczas pieczenia z wentylatorem nie używać półek 1 i 5: gorące powietrze uderza w nie bezpośrednio, co mogłoby spowodować przypalenie delikatnych potraw.

MULTICOTTURA

- Stosować półki na pozycjach 2 i 4, a na pozycji 2 ustawiać potrawy wymagające wyższej temperatury.
- Ustawiać brytfannę na dole, a ruszt w górze.

GRILL

- Podczas pieczenia GRILL I PODWÓJNY GRILL ustawiać ruszt w położeniu 5 a brytfannę w położeniu 1 w celu zebrania pozostałości po pieczeniu (sosy i/ lub tłuszcz). Podczas pieczenia GRATIN ustawiać ruszt w położeniu 2 lub 3 a brytfannę w położeniu 1 w celu zebrania pozostałości po pieczeniu.
- Zaleca się ustawiać poziom energii na maksimum. Nie należy przejmować się, jeśli górny grzejnik nie jest stale włączony: jego pracą steruje termostat;

PIEKARNIK DLA PIZZY

- Używać blachy z lekkiego aluminium i ustawić ją na ruszcie w wyposażeniu kuchenki. W przypadku brytfanny wydłuża się czas pieczenia, a pizza rzadko kiedy jest chrupiąca.
- W przypadku pizzy z wieloma dodatkami mozzarellę dodać dopiero w połowie pieczenia.

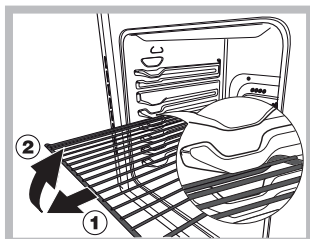

UWAGA! Piekarnik jest wyposażony w system blokowania ruszta, który umożliwia jego wysuwanie bez całkowitego wyjmowania z piekarnika (1).

W celu całkowitego wyjęcia ruszta wystarczy go unieść w sposób przedstawiony na rysunku, chwytając za przednią część i pociągnąć do siebie (2).



UWAGA! Szklana pokrywa może popękać jeżeli zostanie nagrzana. Należy wyłączyć wszystkie palniki przed zamknięciem pokrywy tylko modeli ze szklaną pokrywą.

Elektroniczny programator

Funkcja ta umożliwia zaprogramowanie piekarnika lub grilla w jeden z następujących sposobów:

- opóźnione rozpoczęcie pieczenia trwającego określoną ilość czasu
- natychmiastowe rozpoczęcie pieczenia trwającego określoną ilość czasu
- minutnik

Ustawianie zegara

Po podłączeniu urządzenia do zasilania lub w przypadku przerwy w zasilaniu, zegar zostanie automatycznie skasowany (ustawi się na godzinę 0:00) i zacznie migać.

- przycisnąć jednocześnie przyciski i , a następnie ustawić czas (w ciągu 4 sekund) za pomocą przycisków - oraz +
 - przycisk + przesuwają czas do przodu
 - przycisk - cofa czas

Za każdym razem, gdy konieczne będzie ustawienie zegara należy wykonać czynności opisane powyżej.

Ręczne sterowanie pracą piecyka

Po ustawieniu czasu, programator przełączy się automatycznie w tryb ręcznego sterowania piecykiem (zaświeci się symbol).

Uwaga: Przeszycie piekarnika na sterowanie ręczne i automatyczne odbywa się przez jednoczesne naciśnięcie przycisków i .

Programowanie piekarnika

Podczas programowania konieczne jest ustawienie czasu trwania pieczenia oraz czasu, kiedy pieczenie ma się zakończyć. Załóżmy, że wyświetlacz pokazuje godzinę 10:00.

1. Wybrać odpowiedni tryb pokrętką trybu piekarnika a pokrętką termostatu odpowiednią temperaturę (na przykład – piekarnik konwencjonalny, temperatura 200°C);
2. Przycisnąć przycisk a następnie (w ciągu czterech sekund) rozpocząć ustawianie czasu pieczenia, za pomocą przycisków - i +.

Załóżmy, że chcemy ustawić czas pieczenia na 30 minut. Na wyświetlaczu pojawi się:

^ 0:30.



Po zwolnieniu przycisku, po około 4 sekundach, na wyświetlaczu pojawi się ponownie bieżąca godzina, wraz z symbolem i napisem auto.

3. Przycisnąć przycisk a następnie za pomocą przycisków - i + ustawić godzinę, o której pieczenie ma się zakończyć. Załóżmy, że ma być to godzina 1:00 po południu.

^ 13:00

4. Po zwolnieniu przycisku, po około 4 sekundach, na wyświetlaczu pojawi się bieżący czas.

^ 10:00

Zapali się litera „A” przypominający, że długość i godzina zakończenia pieczenia zostały zaprogramowane w trybie automatycznym. W ten sposób, piekarnik włączy się automatycznie o 12:30 by po 30 minutach wyłączyć się. Gdy piekarnik jest włączony, na wyświetlaczu, przez cały czas pieczenia, wyświetlany będzie symbol [symbol]. W dowolnej chwili procesu pieczenia można wyświetlić ustawiony czas pieczenia przyciskając przycisk  oraz godzinę zakończenia pieczenia – przyciskając przycisk .

Zakończenie ustawionego czasu pieczenia, zostanie zasygnalizowane kilkominutowym sygnałem minutnika; aby go wyłączyć – należy po prostu przycisnąć dowolny przycisk, poza przyciskami - i +.

Jeżeli zaprogramowano wyłącznie długość (punkt 2) czasu pieczenia, piekarnik włączy się od natychmiast.

Minutnik

Minutnik umożliwia odliczanie ustalonego okresu czasu. Funkcja ta nie włącza ani nie wyłącza piekarnika – jedynie sygnalizuje upływanie ustalonego czasu.

Po przyciśnięciu przycisku  na wyświetlaczu pojawi się: Następnie, za pomocą przycisków - i + należy ustawić wybrany czas do odliczania.

^ 0:30

Po zwolnieniu przycisku, minutnik zacznie odliczanie, a na wyświetlaczu prezentowany będzie bieżący czas.

10:00

Po osiągnięciu ustawionego czasu, rozlegnie się sygnał akustyczny, który można wyłączyć przyciskając dowolny z przycisków (poza przyciskami - i +); wtedy znajdujący się do tej pory na wyświetlaczu symbol v zgaśnie

Poprawianie / odwoływanie ustawień

- Wprowadzone dane mogą zostać w dowolnym momencie zmienione, przez przyciśnięcie klawisza - lub +.
- Gdy odwołuje się ustawioną wartość długości pieczenia, dane godziny zakończenia pieczenia zostaną również odwołane i vice versa.
- W trakcie programowania piekarnika, nie można wprowadzić godziny zakończenia pieczenia wcześniejszej od godziny rozpoczęcia pieczenia.

Regulacja głośności sygnału dźwiękowego

Po ustawieniu i zatwierdzeniu ustawień zegara, przyciskiem — można dokonać regulacji poziomu głośności sygnału alarmowego (3 poziomy)

Apatinis skyrius

Po orkaite yra skyrius, kuriame galima laikyti orkaitės priedus ar galias lėkštes. Norėdami atidaryti dureles, stumtelėkite jas bėmyn (žr. pav.).

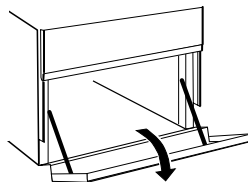

! Vidiniai stalėiø (kur yra) pavirðiai gali ákaisti.

! Nedėkite degiø medþiagø á apatiná orkaitės skyriø.

Pieczenie w piekarniku – porady praktyczne

Pozycja pokręta piekarnika	Rodzaj potrawy	Masa (kg)	Poziom od dołu	Czas wstępnego nagrzewania piekarnika (min.)	Pozycja pokręta regulatora temperatury	Czas pieczenia (min.)
Pieczenie ciasta	Krucze ciasta	0,5	3	15	180	20-30
	Torty z owocami	1	2/3	15	180	45-50
	Placki ze śliwkami	0,7	3	15	180	40-50
	Biszkopt	0,5	3	15	160	25-30
	Paszteciki (na 2 poziomach)	1,2	2-4	15	200	30-35
	Ciasteczka (na 2 poziomach)	0,6	2-4	15	190	20-25
	Sernik (na 2 poziomach)	0,4	2-4	15	210	15-20
	Ciasto francuskie (na 3 poziomach)	0,7	1-3-5	15	180	20-25
	Herbatniki (na 3 poziomach)	0,7	1-3-5	15	180	20-25
Tryb konwencjonalny	Kaczka	1	3	15	200	65-75
	Pieczeń cielęca	1	3	15	200	70-75
	Pieczeń wieprzowa	1	3	15	200	70-80
	Herbatniki	-	3	15	180	15-20
	Tartaa	1	3	15	180	30-35
Piekarnik z nawiewem	Pizza (na kilku poziomach)	1	2-4	15	230	15-20
	Lasagne	1,8	3	10	180	30-35
	Tagliatelle zapiekane	1	3	10	180	20-30
	Makaron zapiekany	1	3	10	180	20-30
	Jagnię	1	2-4	10	180	40-45
	Kurczak	1	2	15	200	60-70
	Makrela	1	2	10	180	50-55
	Kiełczak śródziemnomorski	1,5	2	10	180	55-60
	Pieczony kurczak z ziemniakami	1+1	2-4	15	200	60-70
	Placek ze śliwkami	1	2	15	170	40-50
	Ciasto francuskie (na 2 poziomach)	0,5	2-4	10	190	20-25
	Herbatniki (na 2 poziomach)	0,5	2-4	10	180	10-15
	Biszkopt (na 1 poziomie)	0,5	3	10	170	15-20
	Biszkopt (na 2 poziomach)	1	2-4	15	170	20-25
Górna grzałka	Przyrumienienie potraw	–	3/4	15	220	–
Grill	Sola i mątwą	1	4	5	Max	8
	Szaszłyki z kalmarów i krewetek	1	4	5	Max	4
	Dorsz w plastrach	1	4	5	Max	10
	Warzywa z rusztu	1	3-4	5	Max	8-10
	steiki z cielęciny	1	4	5	Max	15-20
	kotlety	1,5	4	5	Max	20
	hamburgery	1	3	5	Max	7
	makrela	1	4	5	Max	15-20
	tosty	4 szt.	5	5	Max	5
	Grill z nawiewem	Kurczak pieczony	1,5	2	5	200
Mątwą nadziewana		1,5	2	5	200	40-45
Rożno						
Cielęcina		1,5		5	200	70-80
Kurczak		1,5		5	200	70-80
Szaszłyki (niektóre modele)						
Mięsne	1	–	5	Max	40-45	
Warzywne	0,8	–	5	Max	25-30	
dolny wentylator	Leszcz	1,5	2	10	200	30-35
	Filet z dorsza	0,5	3	18'	170-180	25-35
	Strzepiel	0,5	3	16'	160-170	15-20
	Mieszanka warzyw (rodzaj Ratatouille)	0,8 – 1,0	3	24'	200-210	35-45
	Warzywa dobrze wypieczone	1,5 – 2,0	3	21'	190-200	50-60
				20'	180-190	55-60
dolna grzałka	do przypiekania					

Uwaga: podane czasy pieczenia są przybliżone i mogą być różne w zależności od indywidualnych upodobań.

Środki ostrożności i porady

PL

! Urządzenie zostało zaprojektowane i wyprodukowane zgodnie z międzynarodowymi normami bezpieczeństwa. Dla bezpieczeństwa podano poniższe zalecenia, których trzeba bezwzględnie przestrzegać.

Ogólne informacje o bezpieczeństwie

- Kuchenka ta zaprojektowana została do użytku domowego i nieprofesjonalnego. Zabrania się modyfikowania jej funkcji oraz parametrów technicznych.
- Instalacja elektryczna kuchenki jest bezpieczna wyłącznie wtedy, gdy została podłączona do skutecznego systemu uziemiającego, spełniającego obowiązujące wymagania bezpieczeństwa.

Poniżej przedstawiono listę potencjalnie niebezpiecznych elementów. Należy zwrócić szczególną uwagę by nie miały do nich dostępu dzieci ani osoby upośledzone:

- wszelkie pokręta i wyłączniki kuchenki;
- opakowania (torebki, polistyren, gwoździe itp.);
- sama kuchenka zaraz po użyciu – ze względu na jej wysoką temperaturę;
- płyta ceramiczna kuchenki (jeśli występuje w tym modelu) przed i po użyciu – powierzchnia płyty jest gorąca, przez co najmniej pół godziny po jej wyłączeniu;
- nieużywana, odłączona kuchenka (należy zabezpieczyć jej wszystkie potencjalnie niebezpieczne elementy).

Nie wolno:

- dotykać kuchenki wilgotnymi częściami ciała;
- pracować przy kuchni bosą;
- ciągnąć za kuchenkę lub za kabel zasilający w celu odłączenia jej od zasilania;
- używać urządzenia w sposób niebezpieczny i / lub niewłaściwy;
- zakrywać szczeliny wentylacyjnych i rozpraszających ciepło;
- dopuszczać do kontaktu kabli zasilających drobnych urządzeń elektrycznych z gorącymi częściami kuchenki;
- wystawiać kuchenki na działanie czynników atmosferycznych (deszcz, słońce);
- używać cieczy łatwopalnych w pobliżu kuchenki;
- używać przejściówek, rozgałęziaczy i / lub przedłużaczy;
- używać niestabilnych lub zdeformowanych naczyń / garnków;
- Zawsze należy naczynie ustawiać centrycznie nad palnikiem;
- włączać elektrycznych elementów grzejnych (o ile kuchenka jest w niewyposażona), jeśli znajdują się na nich elementy plastikowe lub folia aluminiowa;
- zamykać szklanej pokrywy kuchenki (o ile kuchenka jest w nią wyposażona), gdy palniki lub płytki elektryczne nie zdążyły wystygnąć;
- podejmować prób naprawy lub instalacji kuchenki bez pomocy osób wykwalifikowanych.

Polecamy Państwu stosowanie się do poniższych zaleceń:

- kuchenki należy używać wyłącznie do pieczenia jedzenia, należy unikać innych zastosowań (np. ogrzewania pomieszczeń).
- sprawdzić stan kuchenki po jej rozpakowaniu
- odłączać kuchenkę od zasilania, gdy nie działa ona prawidłowo lub za każdym razem, przed przystąpieniem do

jej czyszczenia lub wykonywania wszelkich czynności konserwacyjnych

- gdy kuchenka nie jest używana przez dłuższy okres czasu należy odłączyć zasilanie i zakręcić kurek gazu (jeżeli jest ona w taki wyposażona);
- jeżeli płyta ceramiczna pęknie – odłączyć kuchenkę od instalacji elektrycznej
- gdy kuchenka nie jest używana sprawdzać czy pokręta ustawione są w pozycji „●”
- jeśli podejmą państwo decyzję o zaprzestaniu korzystania z kuchenki, po odłączeniu jej od zasilania należy odciąć kabel sieciowy
- producent nie ponosi żadnej odpowiedzialności za wszelkie zniszczenia, które mogą powstać w wyniku niewłaściwej instalacji lub niewłaściwego i nierozsądnego użytkowania kuchenki.

Pozbywanie się starych urządzeń elektrycznych

To urządzenie jest oznaczone zgodnie z Dyrektywą Europejską 2002/96/WE oraz polską Ustawą o zużyтым sprzęcie elektrycznym i elektronicznym symbolem przekreślonego kontenera na odpady.

- Pozbywanie się materiałów opakowaniowych: przestrzegać miejscowych przepisów, co pozwoli na ponowne wykorzystanie opakowań
- Pozbywanie się starej kuchni: przed oddaniem urządzenia na złom, należy odciąć kabel sieciowy.

Pozbywanie się starych urządzeń elektrycznych



To urządzenie jest oznaczone zgodnie z Dyrektywą Europejską 2002/96/WE oraz polską Ustawą o zużyтым sprzęcie elektrycznym i elektronicznym symbolem przekreślonego kontenera na odpady.

Takie oznakowanie informuje, że sprzęt ten, po okresie jego użytkowania nie może być umieszczany łącznie z innymi odpadami pochodzącymi z gospodarstwa domowego.

Użytkownik jest zobowiązany do oddania go prowadzącym zbieranie zużytego sprzętu elektrycznego i elektronicznego. Prowadzący zbieranie, w tym lokalne punkty zbiórki, sklepy oraz gminne jednostki, tworzą odpowiedni system umożliwiający oddanie tego sprzętu.

Właściwe postępowanie ze zużyтым sprzętem elektrycznym i elektronicznym przyczynia się do uniknięcia szkodliwych dla zdrowia ludzi i środowiska naturalnego konsekwencji, wynikających z obecności składników niebezpiecznych oraz niewłaściwego składowania i przetwarzania takiego sprzętu.

Oszczędzanie energii i ochrona środowiska

- W celu redukcji kosztów zalecamy do korzystania z piekarnika w późnych godzinach popołudniowych lub rannych.
- Z funkcji GÓRNA GRZAŁKA, GRILL i RUSZT należy korzystać przy zamkniętych drzwiczkach. Dzięki temu osiągamy lepsze rezultaty pieczenia i oszczędzamy energię elektryczną (ok. 10%).
- Należy regularnie kontrolować stan uszczelek, usuwać wszelkie zanieczyszczenia, które mogą powodować niedokładne przyleganie drzwi i utratę ciepła.

Konserwacja i czyszczenie

PL

Urządzenie powinno być używane przez osoby dorosłe jedynie do gotowania, zgodnie ze wskazówkami zawartymi w instrukcji użytkownika. Wszelkie inne próby użycia urządzenia (np. do ogrzewania pomieszczeń) uważa się za niewłaściwe i niebezpieczne. Producent nie ponosi odpowiedzialności za uszkodzenia wynikające z niewłaściwej i nierozsądnej eksploatacji urządzenia.

Wyłączanie urządzenia

Przed przystąpieniem do czyszczenia lub innych prac konserwacyjnych należy zawsze odłączyć urządzenie od zasilania, za pomocą głównego wyłącznika lub wyjmując wtyczkę kabla zasilającego z gniazdka.

Czyszczenie

Aby zapewnić długą żywotność kuchenki należy ją regularnie czyścić pamiętając, że:

! Do czyszczenia kuchenki zabrania się stosowania urządzeń czyszczących parą

- Części emaliowane należy czyścić ciepłą wodą. Nie wolno stosować proszków ściernych ani substancji żrących, które mogłyby zniszczyć wygląd tych elementów;
- Części palników, które mogą zostać zdemontowane należy możliwie często myć w ciepłej wodzie z mydłem, zwracając przy tym uwagę czy usuwane są zapieczone na nich pozostałości;
- W kuchenkach z automatyczną zapalniczką należy często i starannie czyścić końcówkę urządzenia zapłonowego, zwracając przy tym uwagę na to czy nie są zatkane otwory na gaz;
- Jeśli elementy ze stali nierdzewnej przez dłuższy czas będą wchodzić w kontakt z wodą o dużym stężeniu wapnia lub zawierającą detergenty (bogate w fosfor) mogą się one pokryć nalotem. Aby temu zapobiec części te należy dobrze spłukać wodą a następnie wysuszyć. Dobrą praktyką jest również natychmiastowe usuwanie wszelkich rozlanych płynów i potraw;

Demontaż górnej pokrywy

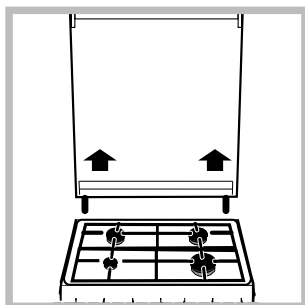

Pokrywę kuchni można w łatwy sposób zdjąć. Trzymając oburącz należy ją tylko lekko unieść do góry.

! Nie zamykać pokrywy, zanim nie zostaną zgaszone palniki.

! Przed otwarciem pokrywy należy usunąć z niej ewentualne nieczystości, w szczególności ciekłe.

Wymiana żarówki oświetlenia piekarnika

- wyłączyć zasilanie kuchenki, przekręcając przycisk wyłącznika sieciowego lub wyjmując wtyczkę z kontaktu (o ile jest dostępna)
- odkręcić szklaną osłonę uchwytu lampki;
- odkręcić lampkę i wymienić żarówkę – musi to być żarówka wysoko-temperaturowa (300°C) o następujących parametrach:
 - Napięcie: 230 V
 - moc : 25 W
 - gwint: E14
- zamontować szklaną osłonę i przyłączyć kuchenkę do zasilania

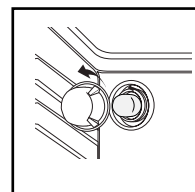

Smarowanie zaworów gazu

Po pewnym czasie korzystania z kuchenki zawory gazu mogą zabrudzić się. Przejawem tego będą trudności w ich obracaniu lub ich zaklejenie się. W takiej sytuacji konieczna jest wymiana na nowy.

Uwaga: Czynność ta może być wykonana jedynie przez technika z odpowiednimi uprawnieniami, autoryzowanego przez producenta.

Serwis

W następujących przypadkach należy wezwać osobę wykwalifikowaną:

- w celu zainstalowania kuchenki (zgodnie z zaleceniami producenta)
- w wypadku powstania wątpliwości, co do poprawnego działania kuchenki
- w celu wymiany gniazdka sieciowego, gdy nie pasuje ono do wtyczki kuchenki

W następujących przypadkach należy skonsultować się z autoryzowanym przez producenta punktem serwisowym:

- w przypadku wątpliwości, co do stanu kuchenki po jej rozpakowaniu
- w przypadku zniszczenia kabla zasilającego lub konieczności jego wymiany
- jeżeli kuchenka zepsuje się lub działa nieprawidłowo – zażądać oryginalnych części zamiennych
- w przypadku pęknięcia płyty ceramicznej

Jeśli pomimo przeprowadzanych kontroli kuchenka nadal nie działa poprawnie a jej wadliwe działanie utrzymuje się należy skontaktować się z Punktem Obsługi Klienta firmy Indesit Company Polska Sp. z o.o. (tel.: **801332211**) podając informacje o:

- rodzaju problemu
- nazwie skrótovej określającej model kuchenki (Mod...), którą podano w karcie gwarancyjnej.

Demontaż i ponowny montaż drzwiczek piekarnika:

1. Otworzyć drzwiczki
2. Obrócić całkowicie do tyłu zaczep zawiasów drzwi piekarnika (zob. zdjęcie)

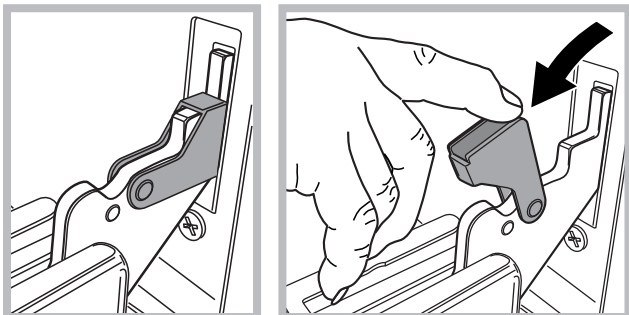

3. Zamknąć drzwi aż do oporu stawianego przez zaczep (drzwi pozostaną otwarte na ok. 40°) (zob. zdjęcie)

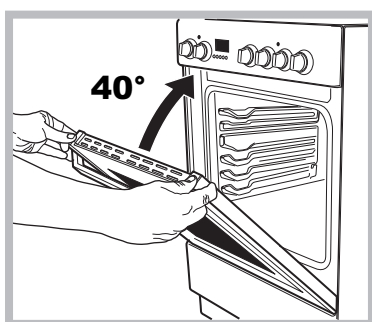

4. Nacisnąć dwa przyciski umieszczone na profilu górnym i wyjąć profil (zob. zdjęcie)

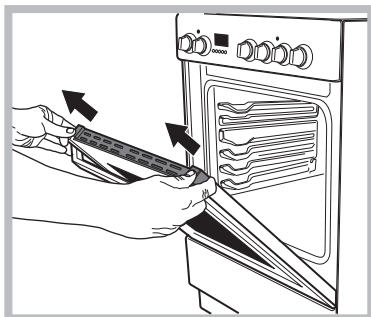

5. Wyjąć szklaną płytę, przeprowadzić czyszczenie zgodnie z zaleceniami podanymi w rozdziale "Konserwacja i utrzymanie".

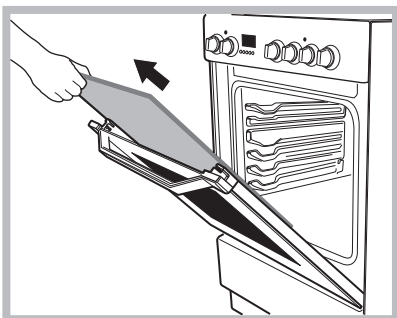

6. Ponownie założyć szybę.

OSTRZEŻENIE! Piekarnika nie można używać, gdy wyjęta jest wewnętrzna szyba drzwi!

OSTRZEŻENIE! Podczas wkładania z powrotem wewnętrznego szklanego panelu drzwi, upewnij się, że jest włożony właściwie, a napis ostrzegawczy na panelu nie jest odwrócony i może być z łatwością odczytany

7. Ponownie założyć profil: z chwilą prawidłowego ułożenia profilu, wyczuje się "klik".
8. Całkowicie otworzyć drzwiczki.
9. Zamknąć śruby w kształcie U (zob. zdjęcie).

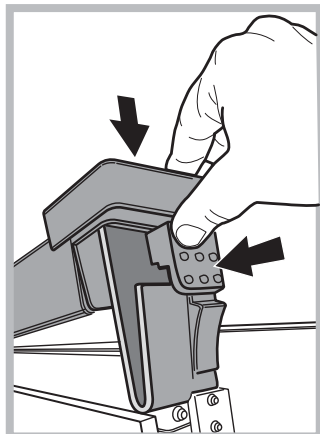

10. Teraz można całkowicie zamknąć drzwiczki i rozpocząć zwykłe użytkowanie piekarnika.

Czyszczenie piekarnika wspomagane parą:

Ten tryb czyszczenia jest zalecany do czyszczenia po pieczeniu tłustego jedzenia (pieczeni, mięsa).

Ta procedura czyszczenia upraszcza proces usuwania brudu ze ścianek piekarnika poprzez generowanie pary w jego wnętrzu. W ten sposób łatwiejsze będzie czyszczenie wnętrza samego piekarnika.

Ważne! Zanim rozpoczniesz czynność czyszczenia parą:

- usuń resztki jedzenia / tłuszczu z dna piekarnika;
- usuń wszelkie akcesoria (kratki i garnki).

Po wykonaniu powyższych czynności zalecamy:

1 – Nalej 300 ml wody do głębokiej blachy/półki piekarnika; umieść ją na pierwszym dolnym poziomie. W modelach bez głębokiej blachy/półki, proszę użyć standardową blachę do pieczenia i umieścić ją na ruszcie na pierwszym dolnym poziomie.

2 – Wybierz funkcję Tryb DOLNEJ GRZALKI   i ustaw temperaturę na 100°C;

3 – Włącz piekarnik na 15 minut;

4 – Wyłącz piekarnik;

5 – Gdy piekarnik wystygnie, otwórz jego drzwi i dokończ mycie wodą i wilgotną ściereczką.

6 – Usuń pozostałości wody z wnętrza piekarnika po zakończeniu jego mycia.

Jeśli czynność czyszczenia jest wykonywana po pieczeniu szczególnie tłustego jedzenia lub gdy piekarnik jest bardzo brudny, proszę dokończyć jego mycie metodą tradycyjną objaśnioną w poprzednim paragrafie.

! Proszę czyścić piekarnik, gdy jest on zimny!

Montavimas

LT

! Prieš naudodami savo naują prietaisą atidžiai perskaitykite šias instrukcijas. Jose pateikiama svarbi informacija, susijusi su saugiu prietaiso montavimu ir naudojimu.

! Prašome išsaugoti šias instrukcijas ateičiai. Ąsitikinkite, kad instrukcijos bus perduodamos su prietaisu, kai jis bus perduodamas, atiduodamas arba perkeliamas į kitą vietą.

! Prietaisą turi montuoti profesionalus darbuotojas pagal pateiktas instrukcijas.

! Bet kokie taisymai ar priežiūra turi būti atliekami viryklės atjungus nuo maitinimo šaltinio.

Patalpos vėdinimas

Prietaisą pagal galiojančius nacionalinius reikalavimus galima montuoti tik nuolat vėdinamose patalpose. Patalpa, kurioje montuojamas prietaisas, turi būti tinkamai vėdinama, kad būtų galima užtikrinti tiek oro, kiek reikia šprastam dujų degimo procesui (oro srautas negali būti mažesnis nei 2 m³/val. sumontuotos galios kW).

Oro paėmimo angos, apsaugotos grotelėmis, turi turėti vamzdžius, kurių vidinis skersmuo būtų ne mažesnis kaip 100 cm², jie turėtų būti sumontuoti taip, kad netrukdytų (žr. A pav.).

Šios paėmimo angos turėtų būti padidintos 100 % – ne mažiau kaip 200 cm² – kai kaitlentės paviršius neturi apsauginio ugnies šrenginio. Kai oro srautas netiesioginiu būdu tiekiamas į gretimas patalpas (žr. B pav.), jei jos nėra pastato bendro naudojimo dalys, vietos su didesniu gaisro pavojumi ar miegamieji, paėmimo angos turi būti su aukščiau aprašytu išvestu ventiliaciniu vamzdžiu.

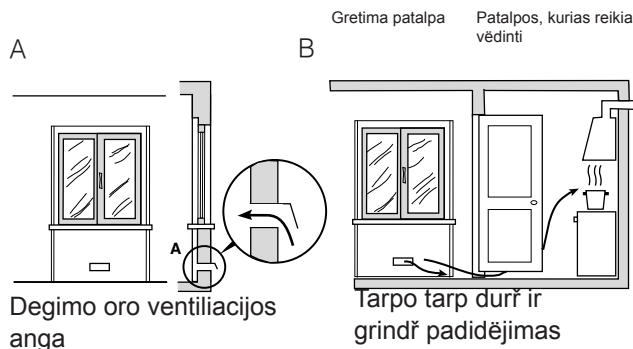

! Ilgai panaudojus prietaisą, rekomenduojama atidaryti langą arba sumatinti naudojamą ventiliatorių greitą.

Degimo metu susidariusių dūmų išmetimas

Degimo metu susidarančių dūmų išmetimas turi būti užtikrintas gaubtą prijungiant prie saugaus, natūralios traukos kamino arba naudojant elektrinį ventiliatorių, kuris pradėtų veikti automatiškai, tik šjungus prietaisą (žr. pav.).

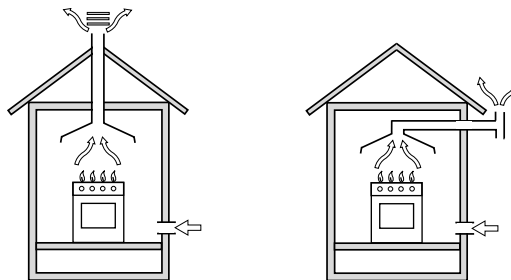

Dūmai išpučiami tiesiai į lauką

Dūmai išpučiami tiesiai į kaminią ar šakotą dūmtraukio sistemą (taikoma maisto ruošimo prietaisams)

! Suskystintos naftos dujos yra sunkesnės už orą ir kaupiasi apačioje, tad visose patalpose, kuriose yra SND balionai, turėtų būti į lauką išvestas angas, kad dujos galėtų lengvai nutekėti.

SND balionai negali būti montuojami ar laikomi patalpose, kurios yra po žeme (pvz., rūsyje). Patalpose turi būti laikomas tik naudojamas balionas; jis turi būti laikomas atokiau nuo šilumos šaltinių (orkaičių, kaminių, viryklių), kurios galėtų baliono temperatūrą pakelti aukščiau nei 50 °C.

Padėtis ir idlyginimas

! Prietaisą galima montuoti ir šalia spintelės, jei jį paviršius nėra aukščiau nei kaitlentės paviršius.

! Siena, besiliečianti su prietaiso galu, turi būti pagaminta iš nedegiančio, karščiui atspario medžiagų (T 90 °C).

Norėdami tinkamai sumontuoti prietaisą:

- Pastatykite jį virtuvėje, svetainėje ar gyvenamajame kambaryje (ne vonioje).
- Jei kaitlentės viršus yra aukščiau nei spintelė, prietaisą reikėtų montuoti bent jau 200 mm atstumu nuo jį.
- Jei viryklė montuojama po sienine spintele, nuo kaitlentės paviršiaus iki spintelės apačios turi būti ne

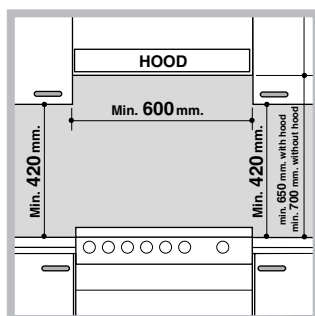

mažesnis kaip 420 mm atstumas.

- Jei viryklė montuojama po sieninę spintelę, nuo kaitlės paviršiaus iki spintelės apačios turi būti ne mažesnis kaip 420 mm atstumas.

Šis atstumas reikia padidinti iki 700 mm, jei sieninės spintelės yra

dešios (*tr. pav.*).

- Už viryklės ar mažesniu nei 200 mm atstumu nuo jos šonai negali būti užuolaidų.
- Gaubtai turi būti montuojami remiantis atitinkamose instrukcijose pateikiamais nurodymais.

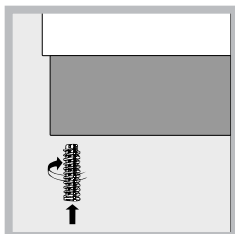

Idilyginimas

Jei prietaisą reikia idilyginti, išsukite reguliuojamas kojas į joms skirtas vietas visuose viryklės pagrindo kampuose (*tr. pav.*).

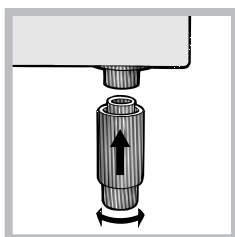

Kojos* įdenda į lizdus, esančius po virykle.

Elektros jungtys

Sumontuokite standartiną kištuką, kuris atitiktų prietaiso duomenų plokštelėje nurodytą apkrovą (*tr. techninį duomenų lentelę*).

Prietaisas prie maitinimo šaltinio turi būti jungiamas tiesiogiai, naudojant tarp prietaiso ir maitinimo šaltinio sumontuotą daugiapolį grandinės pertraukiklį, kurio kontakto anga negali būti mažesnė kaip 3 mm. Grandinės atjungiklis turi būti tinkamas nurodytai atampai ir atitikti NFC 15-100 reikalavimus (grandinės atjungiklis negali pertraukti atžeminimo laido). Maitinimo laidas turi būti nutiestas taip, kad temperatūra aplink jį niekuomet neviršytų 50 °C.

Prieš jungdami prietaisą prie maitinimo šaltinio išitikinkite, kad:

- Prietaisas atžemintas, o kištukas atitinka reikalavimus.
- Lizdas gali atlaikyti didžiausią prietaiso galios, nurodytą duomenų plokštelėje.

- Atampa atitinka duomenų plokštelėje nurodyto atšamos ruožo ribas.
- Lizdas tinkamas prietaiso kištukui. Jei lizdas netinka kištukui, paprašykite, kad kvalifikuotas meistras jį pakeistų. Nenaudokite ilgintuvų ar šakotuvų.

! Sumontavus prietaisą reikia išitikinti, kad maitinimo laidas ir elektros lizdas yra lengvai prieinami.

! Laidas negali būti sulenktas ar suspaustas.

! Laidą reikia reguliariai tikrinti, jį gali keisti tik kvalifikuotas meistras.

! Gamintojas neprisiima atsakomybės, jei nesilaikoma šių saugos nurodymų.

Dujų prijungimas

Prijungimas prie dujų tinklo arba dujų baliono gali būti atliekamas naudojant gumines ar plienines žarnas pagal galiojančius reikalavimus, prijungus būtina išitikinti, kad prietaisas tinka tiekiamam dujų tipui (*tr. etiketė ant gaubto: kitu atveju tr. žemiau*). Naudojant skystas dujas iš baliono, reikia sumontuoti slėgio reguliatorių, atitinkantį galiojančius reikalavimus. Norint palengvinti prijungimą, dujų tiekimas galima pasukti šonu*: pakeisti žarnos laikiklio padėtį ir tarpiklį, kuris pridodamas kartu su šrenginiu.

! Patikrinkite, ar dujų padavimo slėgis atitinka reikšmes, nurodytas degiklių ir antgalių specifikacijų lentelėje (*tr. žemiau*). Taip užtikrinsite, kad prietaisas saugiai ir ilgai veiks, o energija bus veiksmingai naudojama.

Dujų prijungimas lanksčia gumine žarna

Išitikinkite, kad žarna atitinka galiojančius reikalavimus. Vidinis žarnos skersmuo turi būti: 8 mm skystoms dujoms, 13 mm metano dujoms.

Prijungus reikia patikrinti, ar žarna:

- Nesiliečia su dalimis, kurių temperatūra pasiekia 50 °C.
- Nepatiria tempimo ar sukimo jėgų, nesusisukusi ir nesulinkusi.
- Nesiliečia su ašmenimis, aštriais kampais ar judančiomis dalimis, nesuspausta.
- Lengvai aptūrinama, kad jį būtų galima lengvai patikrinti.
- Yra trumpesnė nei 1500 mm.
- Gerai išsistato į vietas abiejose galuose, kur užvirtinama spaustukais, atitinkančiais visus reikalavimus.

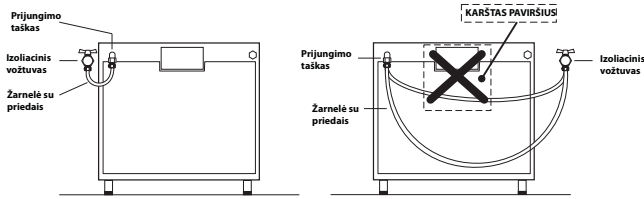

! Jei viena ar kelios iš šių sąlygų nepatenkinamos arba viryklė turi būti montuojama pagal sąlygas, skirtas 2 klasės 1 poklasio prietaisams (montuojama tarp dviejų spintelėlių), reikia naudoti plieninį žarną (žr. *žemiau*).

Lanksčią plieninį vamzdį be sujungimų prijungimas prie srieginės jungties

Ásitinkite, kad žarna ir tarpikliai atitinka galiojančius reikalavimus.

Norėdami pradėti naudoti žarną, nuo prietaiso nuimkite žarnos laikiklį (dujų tiekimo anga prietaise yra cilindrinė srieginė 1/2 dujų jungtis).

! Sujunkite taip, kad žarna nebūtų ilgesnė kaip 2 metrai, ásitinkite, kad ji nesuspausta ir nesiliečia su judančiomis dalimis.

Prijungimo tvirtumo patikrinimas

Kai montavimo procesas baigtas, naudodami muilo tirpalą, patikrinkite, ar žarnos sandariai sujungtos. Niekada nenaudokite ugnies.

Pritaikymas skirtingam dujų tipui

Galima pritaikyti prietaisą prie kitokio nei numatyto dujų tipo (tai būna nurodyta ant gaubto esančioje etiketėje).

Kaitlentės pritaikymas

Kaitlentės degiklių antgalių keitimas:

1. Nuimkite kaitlentės tinklėlą ir nustumkite degiklius nuo lizdų.

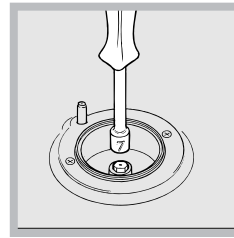

2. 7 mm veržliarakčiu atsukite antgalius (žr. *pav.*), ir pakeiskite juos antgaliais, kurie tinka naujo tipo dujomis (žr. *degiklių ir antgalių specifikacijų lentelę*).

3. Pakeiskite visus kitus komponentus pagal aukščiau pateiktas instrukcijas atgaline

tvarka.

Kaitlentės degiklių matžiausio nustatymo reguliavimas:

1. Atsukite čiaupą á matžiausią padėtá.

2. Nuimkite rankenėlę ir sureguliuokite nustatymo varžtą, kuris yra prie čiaupo kaidžio arba jo viduje, kol liepsna taps maža, tačiau pastovi.

! Jei prietaisas prijungtas prie skystų dujų ádaltinio, nustatymo varžtas turi būti kuo labiau priveržtas.

3. Kol degiklis dega, keletą kartų greitai pakeiskite rankenėlės padėtá iš matžiausios á didžiausią ir atvirkščiai – patikrinsite, ar liepsna neužgęsta.

! Kaitlentės degikliams nereikia pirminio oro sureguliuavimo.

! Sureguliuavę prietaisą taip, kad jį būtų galima naudoti su skirtingu dujų tipu, pakeiskite seną etiketę nauja, kuri atitiktų naują dujų tipą (šia etiketę galima ásigyti iš ágalioto techninės priežiūros centro).

! Jei naudojamas skirtingas dujų slėgis (arba jis tik šiek tiek skiriasi) nei rekomenduojama, paėmimo žarnoje reikia sumontuoti tinkamą slėgio reguliatorių pagal visus reikalavimus, taikomus „dujų kanalo reguliatoriams“.

Degiklių ir antgalių specifikacijų lentelė

1 lentelė		Suskystintosios dujos				Gamtinės dujos			
Degiklis	Skersmuo (mm)	Šiluminė galia kW (p.c.s.*)		Pralaida 1/100 (mm)	Antgalių 1/100 (mm)	Srautas* g/val.		Antgalių 1/100 (mm)	Srautas* l/val.
		Vardinis	Redukuota			***	**		
Greitasis (didelis) (UR)	100	3,30	0,7	41	90	240	236	135	314
Pusiau greitas (vidutinis) (S)	75	1,90	0,4	30	69	138	136	104	181
Papildomas (mažas) (A)	51	1,00	0,4	30	50	73	71	78	95
Tiekimo slėgis		Vardinis (mbar)				28-30	37		20
		Mažiausias (mbar)				20	25		17
		Didžiausias (mbar)				35	45		25

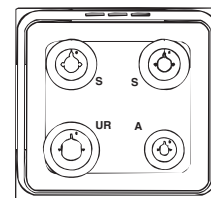

Esant 15 °C ir 1013 mbar – sausosios dujos

** Propanas P.C.S. = 50,37 MJ/kg

*** Butanas P.C.S. = 49,47 MJ/kg

Gamtinės dujos P.C.S. = 37,78 MJ/m³

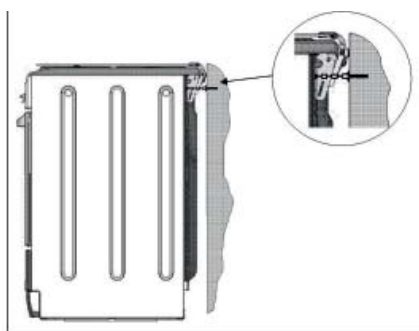

H6GMH6AF C PL

Saugos grandinės



! Kad prietaisas atsitiktinai neapvirtų, pvz., vaikui užlipus ant orkaitės durelių, BŪTINA sumontuoti kartu su prietaisu tiekiamą apsauginę grandinę! Prie viryklės pritvirtintą apsau-

ginę grandinę prie sienos už prietaiso reikia tvirtinti sraigtu (kartu su virykle netiekiamas) tokia pačia aukštyje, kokiame grandinė yra pritvirtinta prie prietaiso. Pasirinkite už prietaiso esančios sienos tipui tinkančius sraigtus ir jo kaištį. Jei sraigto galvutės skersmuo mažesnis nei 9 mm, naudokite tarpiklį. Prie betoninės sienos tvirtinkite ne mažesnio kaip 8 mm skersmens ir 60 mm ilgio sraigtu. Grandinė turi būti pritvirtinta prie viryklės galo ir sienos taip, kaip parodyta paveikslėlyje. Grandinė turi būti įtempta ir lygiagrečiai grindims.

CHARAKTERISTIKŲ LENTELĖS	
Matmenys (su ištrauktais takeliais)	Plotis 44 cm Aukštis 34 cm Gylis 38 cm
Tūris (su ištrauktais takeliais)	56 l
Apatinio skyriaus matmenys	Plotis 42 cm Aukštis 23 cm Gylis 44 cm
Degikliai	Gali būti pritaikyti naudoti su bet kurio tipo dujomis, nurodytomis duomenų plokštėje, esančioje ant pakuotės, arba, atidarius orkaitę, ant kairiosios sienelės
Įtampa ir dažnis	Žiūrėkite duomenų plokštę
ENERGIJOS ŽENKLINIMAS	Direktyva 2002/40/EB dėl energijos sunaudojimo ženklinimo ant buitinių elektrinių orkaitių. EN 50304 standartas Natūralios konvekcijos ir šildymo režimo energijos sąnaudos: konvekcija <input type="checkbox"/> Priverstinės konvekcijos klasės deklaruotosios energijos sąnaudos – šildymo režimas: <input checked="" type="checkbox"/> kepimas
 	Prietaisas atitinka šias Europos Ekonominės Bendrijos direktyvas: 2006 m. gruodžio 12 d. direktyvą 2006/95/EB (žemoji įtampa) su vėlesniais pakeitimais, 2004 m. gruodžio 15 d. direktyvą 2004/108/EB (elektromagnetinis suderinamumas) su vėlesniais pakeitimais, 1993 m. liepos 22 d. direktyvą 93/68/EEB vėlesniais pakeitimais. 2002/96/EB 2009 m. lapkričio 30 d. 2009/142 (dujos) 1275/2008 (budėjimo (išsijungimo) režimas)

Ájungimas ir naudojimas

LT

Rankenëlës naudojimas

Degikliø uþdegimas

Kiekvienai DEGIKLIO rankenai yra skirtas ūjedas, rodantis jo liepsnos degimo stiprumf.

Norëdami uþdegti kaitlentës degiklá:

1. Prie degiklio prikiðkite uþdegiklá (liepsnif ar ūjebtuvëlá).
2. Paspauskite DEGIKLIO rankenëlç ir pasukite jf prieð laikrodūio rodyklç, kad ji rodytū didūiausios ugnies padëtá ♣.
3. Sureguliuokite liepsnos intensyvumf iki norimo lygio sukdami DEGIKLIO rankenëlç prieð laikrodūio rodyklç. Tai gali būti maūiausias nustatymas ♣, didūiausias nustatymas ♣ arba bet kuri tarpinë padëtis.

Jei prietaisas turi elektroniná uþdegimo árenginá* (C), paspauskite DEGIKLIO rankenëlç ir pasukite jf prieð

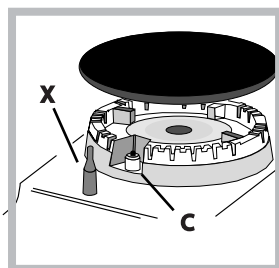

laikrodūio rodyklç, link maūiausio liepsnos nustatymo, kol degiklis uūsidegs. Atleidus rankenëlç degiklis gali uþgesti. Taip nutikus, pakartokite veiksmf sekf, palaikydami rankenëlç nuspaustf kiek ilgëliau.

Jei prietaisas turi apsaugos nuo liepsnū árenginá (X),

paspauskite ir palaikykite DEGIKLIO rankenëlç apie 3–7 sekundes, kad árenginys būtū aktyvuojamas.

! Jei liepsna netyčia uūges, iðjunkite degiklá ir prieð pakartotiná degimf palaukite bent 1 minutç.

Norëdami iðjungti degiklá, pasukite rankenëlç á iðjungimo padëtá •.

Liepsnos reguliavimas lygiais

Degiklio liepsnos intensyvumá galima reguliuoti rankenële, nustatant viená iŝ 6 galios lygiū, nuo minimalaus iki maksimalaus, su 4 tarpinëmis padëtimis:



Sukant rankenëlç spragtelëjimas rodo, kad perjungtas kitas lygis. Tokia sistema uūtikrina tikslesnį reguliavimá, leidžia atkartoti liepsnos intensyvumá ir nesunkiai nustatyti pageidaujámá lygį skirtingam maisto ruoŝimui.

kai parinkimo rankenëlç yra ne iðjungimo padëtyje, uūsidega lempuëtë „ájungta“.

Praktinis patarimas dël degikliø naudojimo

Kad degikliai veiktū veiksmingiausiai ir taupytū dujas, rekomenduojama naudoti plokðčiadugnes keptuves su dangčiais. Jos turëtū būti pritaikytos degiklio dydūiui: norëdami identifikuoti degiklio tipf, ūiūrëkite schemas skyriuje „Degikliø ir antgaliø specifikacijos“.

Orkaitës naudojimas

! Pirmf kartf naudodami prietaisf bent pusç valandos aukðčiausia temperatūra pakaitinkite tuðçif orkaitç su uūdarytomis durelëmis. Prieð iðjungdami orkaitç ir atidarydami



Degiklis	ū Virtuve.s skersmuo (cm)
Greitasis(didelis)(R)(UR)	24 - 26
Pusiau greitas (vidutinis) (S)	16 - 20
Papildomas (mazas) (A)	10 - 14

dureles ásitikinkite, kad patalpa yra gerai vëdinama.

Prietaisas gali skleisti ðiek tiek nemalonū kvapf, kurá sukelia nudegančios apsauginës medūiagos, naudojamose prietaiso gamybos metu.

! Prieð pradëdami naudoti, nuimkite visas plastikines juosteles nuo gaminio ðonū.

! Niekada nedëkite daiktū tiesiai ant orkaitës dugno, nes kyla grësmë sugadinti emalio sluoksná.

! Jei prietaisas turi elektroniná programavimf*, prieð naudodami elektrinç orkaitç vienu metu nuspauskite mygtukus  ir  (ekrane pasirodys simbolis ) , tada pasirinkite norimf maisto ruoðimo funkcijf.

1. Parinkite norimf maisto gaminimo reūimf pasukdami PARINKIMO rankenëlç.

2. Parinkite maisto gaminimo reūimui rekomenduojámá ar norimf temperatūrf pasukdami TERMOSTATO rankenëlç.

Maisto gaminimo reūimf sraðas ir siūloma temperatūra pateikiami atitinkamoje lentelėje (ūr. *Orkaitës naudojimo patarimū lentelç*).

Gamindami maistf visuomet galite:

- Pakeisti maisto gaminimo reūimf pasukdami PARINKIMO rankenëlç.
- Pakeisti temperatūrf pasukdami TERMOSTATO rankenëlç.
- Baigti maisto gaminimf pasukdami PARINKIMO rankenëlç á nulinc padëtá.

! Maisto gaminimo indus dëkite tik ant groteliø.

Indikacinë TERMOSTATO lempuëtë

Kai ji uūsidega, orkaitë kaista. Ji iðsijungia, kai temperatūra orkaitës viduje pasiekia parinktū reikðmç. Tuo metu lempuëtë vis iðsijungia ir ásijungia, parodydama, kad termostatas veikia ir palaiko pastovif temperatūrf.

Orkaitës lempuëtë

Ji ájungiamá pasukant PARINKIMO rankenëlç á bet kurif kitf padëtá, iðskyrus nulinc. Ji degs tol, kol veiks orkaitë.

Rankenële parenkant , lempuëtë ájungiamá, taçiau neaktyvinamas në vienas kaitinimo elementas.

Maisto gaminimo režimai

ORKAITĖS KONVEKCIJOS režimas

Temperatūra: tarp 50 °C ir MAX.

Bus įjungtas ir viršutinis, ir apatinis kaitinimo elementai. Taikant įprastą maisto gaminimo režimą geriausia naudoti tik vienas kepimo groteles. Jei naudosite daugiau nei vienas groteles, karštis nepasiskirstys tolygiai.

KEPIMO režimas.

Temperatūra: tarp 50 °C ir MAX.

Įsijungs galinis kaitinimo elementas ir ventiliatorius, tad karštis visoje orkaitėje pasiskirstys tolygiai ir vienodai. Šis režimas puikiai tinka gaminti maistui, kuris jautrus temperatūrai (pvz., pyragams, kuriems reikia iškilti), ir kepiniams, kuriems reikia 3 lentynų vienu metu.

PICOS režimas

Temperatūra: tarp 50 °C ir MAX.

Įjungiami apvalusis ir apatinis kaitinimo elementai bei ventiliatorius. Šis derinys greitai įkaitina orkaitę, sukuriamas didelis šilumos kiekis, ypač apatiniu kaitinimo elementu. Jei naudojate daugiau nei vienas groteles vienu metu, kepimo ciklo viduryje sukeiskite groteles vietomis.

VAIRIAUS KEPIMO režimas

Temperatūra: tarp 50 °C ir MAX.

Įsijungia visi kaitinimo elementai (viršutinis, apatinis ir apvalusis), pradeda veikti ventiliatorius. Kadangi karštis visoje orkaitėje būna vienodas, maistas iškepa ir paruduoja tolygiai. Vienu metu galima naudoti daugiausia dvi groteles.

KEPSNINĖS režimas

Temperatūra: MAX.

Įsijungia vidurinė viršutinio kaitinimo elemento dalis. Tiesioginė aukšta kepsninės temperatūra rekomenduojama maistui, kuriam reikia didelės paviršiaus temperatūros (veršienos ir jautienos kepsniai, filė ir antrekotas). Šiame kepimo režime naudojamas ribotas energijos kiekis, jis puikiai tinka skrudinant. Maistą dėkite grotelių viduryje – jei padėsite šonuose, jis tinkamai neiškeps.

SKRUDINIMO režimas

Temperatūra: tarp 50 °C ir 200 °C.

Aktyvinami viršutinis kaitinimo elementas ir iešmas (jei yra) bei ventiliatorius. Šis funkcijų derinys padidina vienkryptės šiluminės spinduliuotės, kurią skleidžia kaitinimo elementai, efektyvumą, nes oras priverčiamas cirkuliuoti orkaitėje. Tai padeda apsaugoti maistą nuo

pridegimo ir leidžia karščiui prasiskverbti tiesiai į maistą.

! KEPSNINĖS, DVIGUBOS KEPSNINĖS ir SKRUDINIMO režimai turi būti naudojami uždarius orkaitės dureles.

GREITAS kepimo režimui

Kaitinimo elementai ir ventiliatorius nagi, užtikrinant šilumos paskirstymą nuosekliai ir vienodai visoje spintoje.

Pakaitinimo nėra būtina šio kepimo režimui. Šis režimas ypač tinka kepimui iš anksto supakuoti maisto greitai (sušaldytas arba apvirtas). Geriausi rezultatai pasiekiami naudojant vieną kepimo Rack tik

Konditerijos režimas

Pozicija termostato Å: Nuo 60 °C iki maks.

Apatinis kaitinimo elementas ateina.

Šis režimas tinka kepti ir virti subtilus maisto produktų - ypač pyragai, kad reikia pakilti, nes šiluma ateina iš apačios padeda raugas procesą.

Atkreipkite dėmesį, kad tai užima nemažai laiko aukštesnėje temperatūroje turi būti pasiektas, todėl mes rekomenduojame naudoti „Konvekcija Mode“ tokiais atvejais.

ATŠILDYMO režimas

Orkaitės apačioje esantis ventiliatorius priverčia oro kambario temperatūros orą cirkuliuoti aplink maistą.

Šis režimas rekomenduojamas atšildant visų rūšių maistą, bet ypač tinka švelniam maistui, kuriam nereikia karščio, pvz.: ledų tortams, grietinėlės ar kremos desertams, vaisiniams pyragams. Naudojant ventiliatorių atšildymo laikas sutrumpėja maždaug perpus. Atšildant mėsą, žuvį ir duoną galima pagreitinti šį režimą, įjungus „daugialypio gaminimo“ režimą ir nustačius 80–100 °C temperatūrą.

APATINĖS VENTILIACIJOS režimas

Įjungiamas apatinis kaitinimo elementas ir ventiliatorius, todėl karštis paskirstomas visoje orkaitės ertmėje. Šis derinys naudingas lėtai gaminant daržoves ar žuvį.

Iešmas

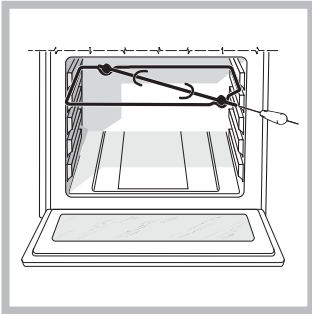

Norėdami įjungti iešmą:

1. Riebalų surinkimo indą padėkite 1 padėtyje.
2. Iešmo atramą padėkite 4 padėtyje ir įkiškite iešmą į skylę, esančią orkaitės gale (žr. pav.).
3. Aktyvinkite iešmą parinkdami  PARINKIMO rankenėle.

Praktiniai maisto gaminimo patarimai

! Kai maistą gaminate naudodami ventiliatorių, grotelių nedėkite į 1 ar 5 padėtį. Per didelis tiesioginis karštis gali sudeginti temperatūrai jautrų maistą.

KELIŲ PATIEKALŲ KEPIMAS

- Naudokite 2 ir 4 padėtis, maistą, kuriam reikia daugiau karščio, dėkite 2 padėtyje.
- Apačioje padėkite riebalų surinkimo indą, o aukščiau – groteles.

KEPSNINĖ

- Naudodami KEPSNINĖS ir DVIKUBOS KEPSNINĖS režimus groteles dėkite 5 padėtyje, o riebalų indą – 1, kad surinktumėte kepant išsiskiriančius skysčius. Naudodami SKRUDINIMO režimą groteles padėkite 2 arba 3 padėtyje, o riebalų indą – 1, kad surinktumėte kepant išsiskiriančius skysčius.
- Rekomenduojame nustatyti didžiausią kaitinimo lygį. Viršutinį kaitinimo elementą reguliuoja termostatas, jis ne visuomet veikia tolygiai.

PICOS ORKAITĖS REŽIMAS

- Naudokite lengvą aliumininį picos skardą. Padėkite ją ant grotelių. Jei norite traškios plutos, nenaudokite riebalų surinkimo indo, nes jis neleidžia susiformuoti plutai pailgindamas kepimo laiką.
- Jei pica turi daug priedų, rekomenduojame įpusėjus kepimo procesą ant jos viršaus uždėti mocarelos.

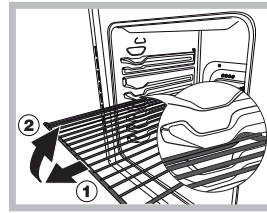

ĮSPĖJIMAS! Orkaitėje įdiegta stabdiklių sistema, kad ištraukti padėklai neiškristų iš orkaitės(1). Norėdami padėklą visiškai ištraukti iš orkaitės, laikydami jį priekyje kilstelėkite ir patraukite, kaip parodyta paveikslėlyje (2).

Apatinis skyrius

Po orkaitės yra skyrius, kuriame galima laikyti orkaitės priedus ar gilias lėkštes. Norėdami atidaryti dureles, stumtelėkite jas įmyn (žr. pav.).

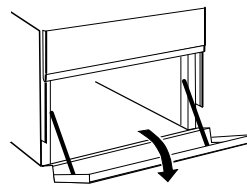

! Vidiniai stalėliai (kur yra) paviršiai gali ākaisti.

! Nedėkite degių medžiagų ā apatinā orkaitės skyriū.

Orkaitė teikia āvairiā alternatyvā, tad galima gaminti bet kokius patiekalus geriausiu āmanomu būdu. Laikui bėgant idmoksite naudotis āiuo universaliu kepimo prietaisu, o pateikti nurodymai yra tik patarimai, juos vėliau galima pakeisti āgyta asmenine patirtimi.

Pakaitinimas

Jei orkaitē reikia pakaitinti (to paprastai reikia gaminant patiekalus id mielinēs tešlos), **galite naudoti ventiliatoriaus** pagalbos reāimā, kad norima temperatūra būtā pasiekta kaip galima greičiau ir taupant energijā.

Ādējā patiekalā ā orkaitē, galite pasirinkti tinkamiausią kepimo reāimā.

Elektroninis laikmatis

Funkcija rodo laiką ir veikia kaip atgalinis laikmatis, skaičiuojantis iki nulio.

! Visos funkcijos bus atliktos per maždaug 7 sekundes po nustatymo.



Laikrodžio nustatymas

Prijungus prietaisą prie maitinimo šaltinio arba po maitinimo pertrūkio, laikrodžio ekranas mirksės ir rodys: **0:00**

- Spauskite mygtuką , tada mygtukus „-“ ir „+“. Taip nustatysite tikslų laiką. Kad reikšmės didėtų greičiau, nuspaustą mygtuką palaikykite.



Reikiamus pakeitimus galima padaryti kartojant aprašytą procesą.

Laikmačio funkcija

Šią funkciją galima įjungti nuspaudžiant  mygtuką, tada ekrane pasirodys simbolis . Kiekvieną kartą nuspaudus mygtuką „+“, laikas bus padidinamas 10 sekundžių, kol pasieks 99 minutes 50 sekundžių. Nuo šio taško kiekvienas paspaudimas laiką didins viena minute iki maždaug 10 valandų.

Spaudžiant „-“ mygtuką laikas bus mažinamas.

Kai laikas bus nustatytas, laikmatis pradės atgalinį skaičiavimą. Kai laikmatis pasieks nulį, suskambės signalas (jį galima išjungti nuspaudus bet kurį mygtuką).

Laiką galima pažiūrėti nuspaudus  mygtuką,  simbolis rodo, kad laikmačio funkcija įjungta. Po maždaug 7 sekundžių ekranas vėl automatiškai persijungs į laikmačio režimą.

Jau nustatyto laiko atšaukimas.

Spauskite mygtuką tol, kol ekrane pasirodys **0:00**.



Signalo garso reguliavimas.

Parinkž ir patvirtinž laikrodžio nuostatas, „-“ mygtuku sureguliuokite signalo garsą.

Maisto gaminimo planavimas pagal elektroninž programą*

Laikrodžio nustatymas

Prijungus prietaisą prie maitinimo šaltinio arba po maitinimo pertrūkio ekranas automatiškai persijungs į **0:00** ir pradės mirksėti. Norėdami nustatyti laiką:

1. Vienu metu nuspauskite mygtuką GAMINIMO LAIKAS  ir GAMINIMO PABAIGOS LAIKAS .

2. Per 4 sekundes nuo mygtukų nuspaudimo nustatykite tikslų laiką spausdami mygtukus „+“ ir „-“. „+“ mygtukas valandas didina, o „-“ mygtukas mažina.

Nustačius laiką programa automatiškai persijungia į rankinį režimą.

Laikmačio nustatymas

Laikmatis leidžia nustatyti atgalinį skaičiavimą, o jam pasibaigus pasigirsta garsinis signalas. Norėdami nustatyti laikmatį:

1. Nuspauskite mygtuką LAIKMATIS . Ekrane pasirodys:

^ 0:30

2. Mygtukais „+“ ir „-“ nustatykite laiką.

3. Atleidus mygtukus, laikas pradedamas skaičiuoti ir jo reikšmė parodoma ekrane.

10:00

4. Laikui pasibaigus, pasigirsta signalas, jį galima išjungti nuspaudus bet kurį mygtuką (išskyrus „+“ ir „-“ mygtukus). Simbolis  išsijungs.

! Laikmatis orkaitės nei įjungia, nei išjungia.

Signalo garso reguliavimas

Parinkž ir patvirtinž laikrodžio nuostatas, „-“ mygtuku sureguliuokite signalo garsą.

Maisto gaminimo su laiko delsa nustatymas

Pirmiausia nuspręskite, kokį maisto gaminimo režimą nustatysite, tada PARINKIMO ir TERMOSTATO rankenėlėmis nustatykite norimą temperatūrą.

Šiame taške galite nustatyti gaminimo laiką:

1. Nuspauskite mygtuką GAMINIMO LAIKAS .

2. Per 4 sekundes nuo mygtuko nuspaudimo nustatykite norimą laiką spausdami „+“ ir „-“ mygtukus. Jei, pavyzdžiui, norite nustatyti 30 minučių gaminimo laiką, ekrane bus rodoma:

^ 0:30

3. 4 sekundės nuo mygtukų atleidimo ekrane pasirodys dabartinis laikas (pvz., 10.00) ir simbolis  bei raidė A (AUTO).

Po to reikia nustatyti norimą gaminimo pabaigos laiką:

4. Nuspauskite mygtuką GAMINIMO PABAIGOS LAIKAS .

5. Per 4 sekundes nuo mygtuko nuspaudimo nustatykite gaminimo pabaigos laiką spausdami mygtukus „+“ ir „-“. Jei, pavyzdžiui, norite, kad virimas baigtųsi 13.00, ekrane turi būti rodoma:

^ 13:00

6. 4 sekundės nuo mygtukų atleidimo ekrane pasirodys dabartinis laikas (pvz., 10.00) ir raidė A (AUTO).



^ 10:00

* Yra tik tam tikruose modeliuose.



Šiame taške orkaitė užprogramuota automatiškai įsijungti 12.30 ir išsijungti po 30 minučių, 13.00.

Maisto gaminimo be delsos nustatymas



Laikykitės anksčiau aprašytos gaminimo laiko nustatymo procedūros (1–3 punktai).

! Kai pasirodys A raidė, tai reikš, kad gaminimo laikas ir gaminimo pabaigos laikas buvo nustatyti AUTO režime. Norėdami atkurti orkaitės rankinį režimą, po kiekvieno AUTO gaminimo režimo vienu metu nuspauskite GAMINIMO LAIKO  ir GAMINIMO LAIKO PABAIGOS  mygtukus.

! Simbolis  liks degti, kaip ir orkaitės, per visą gaminimo programos trukmę.

Nustatytą gaminimo laiko trukmę galima pažiūrėti bet kuriuo metu nuspaudus mygtuką GAMINIMO LAIKAS , o gaminimo pabaigos laiką galima žiūrėti nuspaudus mygtuką GAMINIMO PABAIGOS LAIKAS . Kai gaminimo laikas baigsis, pasigirs garsinis signalas. Norėdami jį išjungti, nuspauskite bet kurį mygtuką, išskyrus „+“ arba „-“.

Ankstesnių gaminimo programų atšaukimas

Vienu metu nuspauskite mygtuką GAMINIMO LAIKAS  ir GAMINIMO PABAIGOS LAIKAS .

Anksčiau nustatytų duomenų taisymas arba atšaukimas Įvestus duomenis galima bet kada pakeisti nuspaudus atitinkamą mygtuką (LAIKMATIS, GAMINIMO LAIKAS arba GAMINIMO LAIKO PABAIGA) ir „+“ arba „-“ mygtuką.

Kai atšaukiami gaminimo laiko duomenys, automatiškai atšaukiami ir gaminimo pabaigos laiko duomenys, ir atvirkščiai.

Jei orkaitė buvo užprogramuota, ji neleis priimti gaminimo pabaigos laiko, kuris yra ankstesnis už užprogramuotą gaminimo pradžios laiką.

Orkaitės naudojimo patarimų lentelė

Maisto gaminimo režimai	Maistas	Svoris (kg)	Grotelių padėtis	Pakaitinimo laikas (min.)	Rekomenduojama procedūra	Kepimo laikas (minutėmis)
Konvekcinė orkaitė	Antis	1	3	15	200	65–75
	Veršiena arba jautiena	1	3	15	200	70–75
	Kiauliena	1	3	15	200	70–80
	Sausainiai (ploni kepiniai)	-	3	15	180	15–20
	Vaisinis pyragas	1	3	15	180	30–35
Kepimo režimas	Vaisinis pyragas	0,5	3	15	180	20–30
	Vaisių tortai	1	2 arba 3	15	180	40–45
	Porėtas pyragas su jogurtu	0,7	3	15	180	40–50
	Biskvitinis pyragas	0,5	3	15	160	25–30
	Įdaryti blynai (ant 2 grotelių)	1,2	2 ir 4	15	200	30–35
	Nedideli blynai (ant 2 grotelių)	0,6	2 ir 4	15	190	20–25
	Sūrio paplotėliai (ant 2 grotelių)	0,4	2 ir 4	15	210	15–20
	Pyragaičiai su kremu (ant 3 grotelių)	0,7	1 ir 3 ir 5	15	180	20–25
	Sausainiai (ant 3 grotelių)	0,7	1 ir 3 ir 5	15	180	20–25
Morengai (ant 3 grotelių)	0,5	1 ir 3 ir 5	15	90	180	
Picos režimas	Pica	0,5	3	15	220	15–20
	Veršiena arba jautiena	1	2	10	220	25–30
	Viščiukas	1	2 arba 3	10	180	60–70
Kelių patiekalų kepimas	Pica (ant 2 grotelių)	1	2 ir 4	15	230	15–20
	Lazanija	1	3	10	180	30–35
	Ėriena	1	2	10	180	40–45
	Viščiukas su bulvėmis	1+1	2 ir 4	15	200	60–70
	Skumbė	1	2	10	180	30–35
	Porėtas pyragas su jogurtu	1	2	10	170	40–50
	Pyragaičiai su kremu (ant 2 grotelių)	0,5	2 ir 4	10	190	20–25
	Sausainiai (ant 2 grotelių)	0,5	2 ir 4	10	180	10–15
	Biskvitinis pyragas (ant 1 grotelių)	0,5	2	10	170	15–20
	Biskvitinis pyragas (ant 2 grotelių)	1	2 ir 4	10	170	20–25
	Kvapnieji pyragai	1,5	3	15	200	25–30
Kepsninė	Jūrų liežuviai ir sepijos	0,7	4		100 %	10–12
	Aštuonkojų ir krevečių kebabai	0,6	4		100 %	8–10
	Sepijos	0,6	4		100 %	10–15
	Menkių filė	0,8	4		100 %	10–15
	Gruzdintos daržovės	0,4	3 arba 4		100 %	15–20
	Veršienos kepsnys	0,8	4		100 %	15–20
	Dešrelės	0,6	4		100 %	15–20
	Mėsainiai	0,6	4		100 %	10–12
	Skumbė	1	4		100 %	15–20
	Skrudinti sumuštiniai	Nr. 4 ir 6	4		100 %	3–5
Karšis	Veršienos kepsnys	1	4	5	MAX	15–20
	Kotletai	1	4	5	MAX	15–20
	Mėsainiai	1	4	5	MAX	7–10
	Skumbė	1	4	5	MAX	15–20
	Skrebučiai	Nr. 4	4	5	MAX	2–3
Grotelės	Su iešmu					
	Veršiena	1,0		5	MAX	70–80
	Viščiukas	2,0		5	MAX	70–80
	Keptas viščiukas	1,5	2	10	200	55–60
	Sepijos	1,5	2	10	200	30–35
	Su iešmu					
	Veršiena	1,5		5	200	70–80
Viščiukas	1,5		5	200	70–80	
Ėriena	1,5		5	200	70–80	
APATINĖS VENTILIACIJOS režimas	Su keliais iešmais (tam tikri modeliai)					
	Mėsos kebabai	1,0		5	MAX	40–45
APATINĖS	Daržovių kebabai	0,8		5	MAX	25–30
	tobulinti virtuvės					

Atsargumo priemonės ir patarimai

LT

! Prietaisas sukurtas ir pagamintas laikantis tarptautinių saugumo standartų.

Diei āspėjimai pateikiami saugumo sumetimais, juos reikia atidėjiai perskaityti.

Bendroji sauga

- Prietaisas naudotinas namuose, jis neskirtas pramoninei ar komercinei panaudai.
- Prietaiso negalima ārengti lauke, net ir dengtose vietose. Labai pavojinga prietaisų palikti lyjant lietuje ir siaučiant audrai.
- Nelieskite prietaiso, jei esate basi arba jūsų rankos ir kojos drėgnos ar džlapios.
- Prietaisas turi būti naudojamas tik maistui gaminti pagal čia pateikiamas instrukcijas, juo gali naudotis tik suaugusieji.
- Instrukcijų knygelė pateikiama su 1 klasės (izoliuotas) arba 2 klasės 1 poklasio (ādedamas tarp 2 spintelių) prietaisu.
- Prie orkaitės neprileiskite vaikų.
- Ąsitikinkite, kad elektros prietaiso maitinimo laidai negalės susiliesti su karđtomis orkaitės dalimis.
- Angos, per kurias paskirstoma džiluma ir ventilacija, niekada neturi būti uždengtos.
- Dėdami kepimo indus ā orkaitę ar idėdami id jį visuomet mūvėkite pirđtines.
- Nenaudokite degių skysčių (alkoholio, benzino ir kt.) džalia prietaisų, kol jie naudojami.
- Nedėkite degių medđjagų ā apatinā stalčių arba orkaitę. Jei prietaisas netyčia āsijungtų, jos gali ušsidegti.
- Visada āsitikinkite, kad nenaudojamo prietaiso rankenėlės yra • padėtyje.
- Idjungdami prietaisų id maitinimo lizdo, visuomet traukite uš kiđtuko, ne uš laido.
- Niekuomet nedirbkite valymo ar prietųros darbų neatjungę prietaiso nuo maitinimo džaltinio.
- Jokiu būdu patys netaisykite sugedusio prietaiso. Ne specialistų atliekami remonto darbai gali sukelti sužalojimų arba dar didesnių prietaiso gedimų. Kreipkitės pagalbos.
- Ant atvirų orkaitės durelių nedėkite sunkių daiktų.
- Prietaiso neturėtų naudotis asmenys (āskaitant vaikus), turintys ribotus fizinius, jutiminius ar protinius gebėjimus, nepatyrę arba nesusipažinę su gaminiu asmenys. Tokius asmenis turėtų priėjūrėti uš jį saugų atsakingas asmuo arba jie turėtų gauti nurodymus, kaip naudotis prietaisu.

ĄSPĒJIMAS! Pakaitintas stiklinis dangtis gali trųkti. Prieđ uždarydami dangtā idjunkite visas elektrines kaitlentes ir degiklius.



Idmetimas

- Idmesdami pakavimo medđjagas laikykitės vietinių āstatymų dėl pakuočių perdirbimo.
- Europos direktyvoje 2002/96/EB dėl elektrinių ir elektroninių atliekų nustatoma, kad buitiniai prietaisai turi būti idmetami taikant āprastų kietjų buitinių atliekų ciklą. Panaudoti prietaisai turi būti surenkami atskirai, kad būtų galima optimizuoti medđjagų, esančių mađinos viduje, pakartotinio naudojimo ir perdirbimo idlaidas, saugant nuo žalos atmosferai ir visuomenės sveikatai. Perbraukta džiukldiadedė ant visų produktų primena savininkams jį pareigas dėl atskiro atliekų surinkimo. Dėl idšamesnės informacijos apie tinkamų buitinių prietaisų idmetimų savininkai turėtų susisiekti su vietine valdžia ar prietaisų pardavėjais.

Aplinkos tausojimas ir saugojimas

- Galite padėti sumažinti elektros tiekimo āmonių piko apkrovą naudodami orkaitę nuo vėlyvo vakaro iki ankstyvo ryto.
- Nustačius KEPSNINĒS ir KEPSNINĒS SU VENTILIATORIUMI reėjimus, orkaitės durelės visada turi būti uždarytos. Taip pasieksite geresnių rezultatų ir sutaupysite energijos (apie 10 %).
- Reguliariai tikrinkite durelių sandarikius, juos nuvalykite ir pađalinkite džiukldes, trukdančias durelėms tinkamai ušsidaryti ir taip didinančias džilumos sklaidą.

Priežiūra

LT

Prietaiso idjungimas

Prieš atlikdami bet kokius darbus, prietaisą atjunkite nuo maitinimo šaltinio.

Prietaiso valymas

! Niekomet nevalykite prietaiso gariniais ar slėginiais valikliais.

- Nerūdijančio plieno ar emaliu padengtos idorinės dalys bei guminiai sandarikliai gali būti valomi kempine, pamirkyta šiltame vandenyje su neutraliu muilu. Ąsisenėjusias dėmes valykite specialiais valikliais. Nuvalę kruopščiai nuskalaukite ir nusausinkite. Nevalykite braižomaisiais milteliais arba ęsdinamosiomis medžiagomis.
- Valomus kaitlenčių tinklelius, degiklių galvutes, ugnies skirstymo žiedus ir degiklius galima išimti, taip juos nuvalyti bus daug lengviau. Praplaukite juos karštu vandeniu ir nebraižomuoju valikliu, paūalinkite visus degėsius ir gerai išdžiiovinkite.
- Reikia dažnai valyti kaitlenčių su elektriniu uędegimu elektrinių apūvietimo ąrenginių gnybtų dalis, patikrinti, ar neuęsikidęsios dujų išleidimo skylės.
- Orkaitės vidų reikėtų valyti po kiekvieno naudojimo, kol ji visiškai neatvėso. Valykite karštu vandeniu ir valikliu, po to gerai nuskalaukite ir nusausinkite dvelniu audeklu. Nevalykite braižomaisiais valikliais.
- Nuvalykite durelių stiklinę dalį kempine ir nebraižomuoju valikliu, tada nusausinkite dvelniu audeklu. Nenaudokite žiurkėčių valomųjų medžiagų ar adrių metalinių grandiklių, nes kyla grėsmė subraižyti paviršius ir suskaldyti stiklą.
- Priešus galima plauti kaip kasdienius ąrankius ir indaplovėje.

Gaubtas*

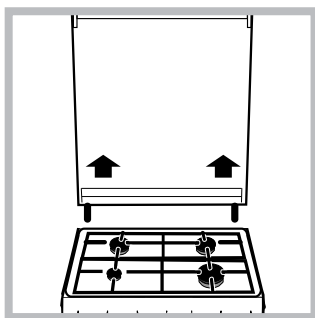

Stiklinis viryklės gaubtas valomas šiltu vandeniu. Nevalykite braižomaisiais valikliais. Norint palengvinti valymą uę kaitlentės galo, gaubtą galima nuimti. Ją visiškai atidarykite ir pakelkite aukštyn (žr. pav.).

! Neuędarykite gaubto, kai degikliai ąjungti arba vis dar karšti.

! Prieš atidarydami gaubtą nuo jo nuvalykite skysčius.

Orkaitės sandariklių apžiūra

Reguliariai tikrinkite sandariklius aplink orkaitės dureles. Jei sandarikliai sugadinti, susisiekite su artimiausiu ągaliu aptarnavimo centru. Rekomenduojame orkaitės nenaudoti, kol sandarikliai nepakeisti.

Orkaitės lemputės keitimas

1. Atjungę orkaitę nuo maitinimo šaltinio, nuimkite stiklinę, kuris dengia lemputės lizdę (žr. pav.).
2. Išsukite lemputę ir pakeiskite ją panašia: 230 V, 25 W, galvutė E 14.
3. Uędėkite gaubtą ir prijunkite orkaitę prie maitinimo šaltinio.

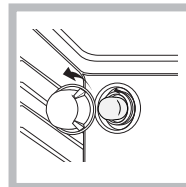

Dujų čiaupo priežiūra

Laikui bėgant čiaapai uęsikemđa ir juos vis sunkiau atsukti. Tada juos reikia pakeisti.

! Tai turi atlikti kvalifikuotas meistras, turintis tam gamintojo leidimą.

Pagalba

Visuomet ńalia turėtina informacija:

- Prietaiso modelis (Mod.).
- Serijos numeris (S/N).

Ši informaciją galite rasti duomenų plokštelėje, kuri yra ant prietaiso ir (arba) pakuoetės.

Orkaitės durelių nuėmimas ir montavimas:

1. Atidarykite dureles.
2. Iki galo pasukite orkaitės durelių vyrių spaustukus atgal (žr. nuotrauką).

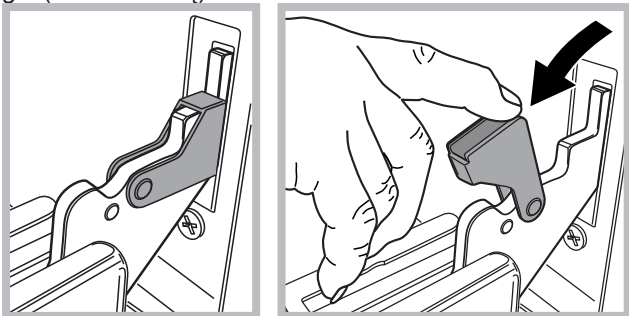

3. Uždarykite dureles tiek, kad spaustukai įsiremtų (durelės liks atviros maždaug 40° kampu) (žr. nuotrauką).

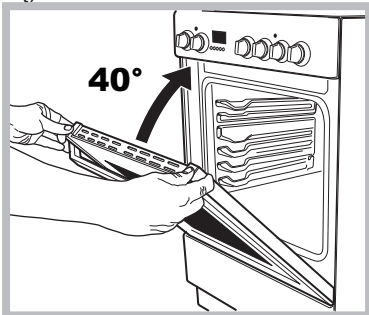

4. Paspauskite du viršutinio profilio mygtukus ir ištraukite profilį (žr. nuotrauką).

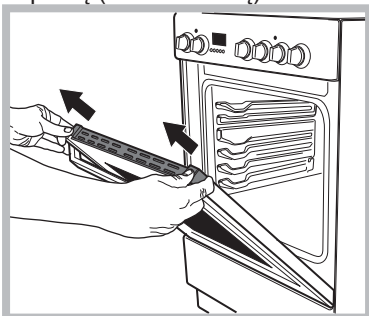

5. Išimkite stiklą ir nuvalykite, kaip nurodyta skyriuje „Priežiūra“.

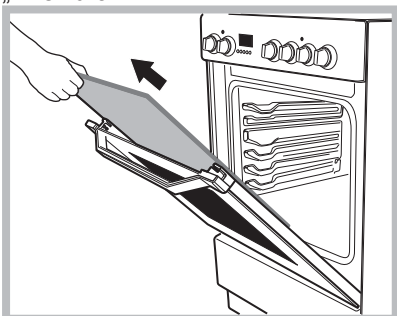

6. Įdėkite stiklą į vietą.
ĮSPĖJIMAS! Nenaudokite orkaitės nuėmę vidinį durelių stiklą!
ĮSPĖJIMAS! Montuodami tinkamai įstatykite vidinį

durelių stiklą, kad ant skydelio užrašytas įspėjimas nebūtų apsuktas ir būtų lengvai įskaitomas.

7. Uždėkite profilį, spragtelėjimas nurodys, kad dalis uždėta teisingai.
8. Iki galo atidarykite dureles.
9. Užfiksuokite laikiklius (žr. nuotrauką).

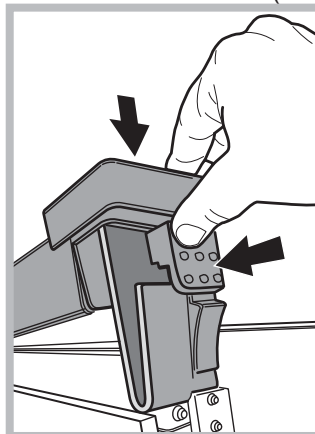

10. Dabar galite iki galo uždaryti dureles ir naudoti orkaitę kaip įprastai.

Šis valymo režimas rekomenduojamas po riebaus maisto (kepsnio, mėsos) gaminimo.

Orkaitės valymas garais:

Ši valymo procedūra supaprastina nešvarumų pašalinimą nuo orkaitės sienelių, pripildydama orkaitės ertmę garų. Tokiu būdu paprasčiau išvalyti orkaitės ertmę.

Svarbu! Prieš pradėdami valymo garais procesą:

- pašalinkite visas maisto ir riebalų liekanas nuo orkaitės dugno;
- išimkite visus priedus (groteles ir kepimo skardas).

Atlikus aukščiau nurodytus veiksmus, rekomenduojame atlikti tokią procedūrą:

1 – Įpilkite į gilią skardą 300 ml vandens, įdėkite ją pirmame lygyje nuo apačios. Modeliuose, kuriuose nėra gilios kepimo skardos, naudokite standartinį kepimo orkaitėje indą ir padėkite jį ant grotelių pirmame lygyje nuo apačios.

2 – Pasirinkite funkciją  Konditerijos režimas ir nustatykite 100 °C temperatūrą.

3 – 15 minučių įjunkite orkaitę.

4 – Išjunkite orkaitę.

5 – Orkaitėi atvėsus atidarykite dureles ir pabaikite valyti vandeniu ir drėgna šluoste.

6 – Baigę valyti pašalinkite ir ertmės vandens likučius.

Jei valymo garais procedūrą atliekate po to, kai kepėte itin riebią maistą arba kai orkaitė labai nešvari, pabaikite valymo procesą įprastiniu būdu, aprašytu ankstesniame skyriuje.

! Visas valymo procedūras atlikite kai orkaitė šalta!

! Pirms sākat lietot jauno ierīci, lūdzu, rūpīgi izlasiet šo lietošanas instrukciju. Tajā ir svarīga informācija par drošu ierīces ierīkošanu un lietošanu.

! Lūdzu, saglabāiet šo lietošanas instrukciju turpmākām atsaucēm. Ja ierīce tiek pārdota, nodota citam lietotājam vai pārvietota, lūdzu, pievienojiet ierīcei arī šo lietošanas instrukciju.

! Ierīci drīkst ierīkot tikai kvalificēts speciālists un saskaņā ar pievienoto instrukciju.

! Ierīci drīkst var regulēt vai tās apkopes darbus var veikt tikai tad, kad tā ir atvienota no elektropadeves.

Telpas ventilācija

Šo ierīci drīkst ierīkot tikai pastāvīgi vādinātās telpās, kas atbilst pašreiz spēkā esošajai valsts likumdošanai. Telpa, kurā ierīce tiek ierīkota, ir pienācīgi jāvādinā, lai nodrošinātu parastajam gāzes dedzināšanas procesam pietiekamu gaisa padevi (gaisa plūsma nedrīkst būt mazāka par 2 m³/h uz vienu jaudas kW).

Gaisa pievadēm, ko aizsargā reģē, ir nepieciešami caurudvadi ar vismaz 100 cm² iekāpjo šķērsgriezumu, un tām jābūt izvietotām tā, lai neradītu pat daļējus traucējumus (*skatīt attēlu A*).

Ja plīts virsma nav aprīkota ar drošības ierīci pret liesmu izdzišanu, šīs pievades ir jāpalielina par 100% — to minimālajam lielumam ir jābūt 200 cm². Ja gaisa plūsma tiek nodrošināta netieši, no blakus esošajām telpām (*skatīt attēlu B*) un šķā nav koplietojamu telpu, paaugstinātas ugunsbīstamības telpu vai guðamistabu, ieklūdēm ir jābūt piestiprinātām pie ventilācijas ðahtas, kas iepriekð aprakstītajā veidā ir vçstas uz ārū.

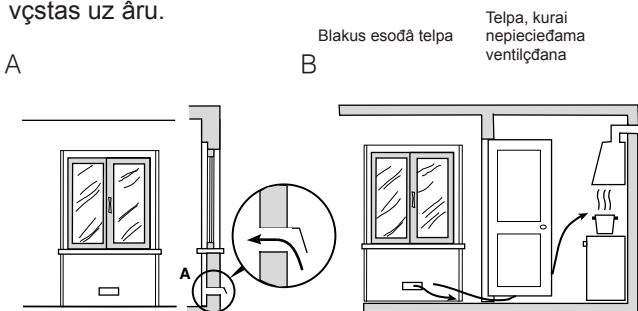

Ventilācijas atvere dedzināšanai nepieciešamā gaisa plūsmai

Atstatuma palielinājums starp durvīm un grīdas segumu

! Pçç tam, kad ierīce ir lietota ilgstoði, ieteicams atvçrt logu vai palielināt jebkādu izmantoto ventilatoru darbības ātrumu.

Atbrīvošanās no dūmiem

Atbrīvošanās no dedzināšanas laikā radītajiem dūmiem ir jānodrošina, izmantojot tvaika nosūcçju, kas pievienots droðam un efektīvam tvaiku nosūcðanas dūmvadam, vai izmantojot elektrisko ventilatoru, kura darbība automātiski sākas katru reizi, kad ieslçdzat ierīci (*skatīt attçlu*).

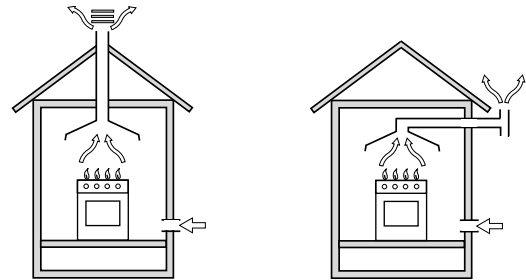

Tvaiki tiek izvadīti tieði ārā

Tvaiki tiek izvadīti pa dūmvadu vai sazartu dūmvadu sistçmu (rezervçta çdiena gatavošanas ierīççm)

! Sadziðrinātās deggāzes ir smagākas par gaisu, un tās nosçças uz grīdas, tāpçç visām telpām, kur novietoti LPG cilindri, ir nepiecieðamas izejas uz ārū, lai visas gāzu noplūdes varçtu ātri izvadīt.

ðā iemesla dçð gan daðçji, gan pilnīgi piepildītos LPG cilindrus nedrīkst ierīkot vai novietot glabāšanai telpās vai noliktavās, kas atrodas zem pirmā stāva līmeņa (pagrabos un tamlīdzīgās vietās). Telpā ir jānovieto tikai izmantotais cilindrs; tas arī nedrīkst atrasties siltuma avotu tuvumā (pie krāsnīm, dūmvadiem, plītm), kas cilindra temperatūru varçtu paaugstināt virs 50°C.

Novietošana un līmeðošana

! Ierīci drīkst ierīkot blakus virtuves skapjiem, kuru augstums nepārsniedz plīts virsmas augstumu.

! Sienai, pret kuru ir vçrsta ierīces aizmugurçjā dað'a, ir jābūt izgatavotai no ugunsdroða un siltumizturīga materiāla (90°C temp.).

Ierīces pareiza ierīkošana.

- Novietojiet to virtuvç, çdamistabā vai dzīvojamā istabā (bet ne vannas istabā).
- Ja plīts virsma ir augstāka par virtuves skapi, starp plīti un virtuves skapi jānodroðina vismaz 200 mm atstatums.
- Ja plīts ir ierīkota zem sienas skapja, starp sienas skapi un plīts virsmu ir jābūt vismaz 420 mm atstatumam.
- Ja plīts ir ierīkota zem sienas skapja, starp sienas

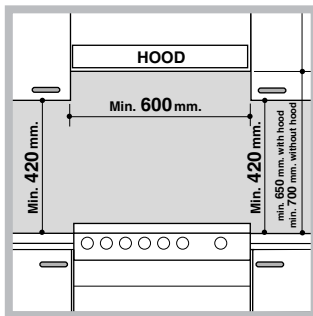

skapi un plīts virsmu ir jābūt vismaz 420 mm atstatumam.

Ja sienas skapji ir no viegli uzliesmojoša materiāla, atstatums jāpalielina līdz 700 mm (*skatīt attēlu*);

- Aiz plīts nedrīkst ierīkot ūlūzijas — ūlūzijām jābūt vismaz 200 mm attālumā no

plīts sāniem.

- Tvaika nosūcējs ir jāierīko saskaņā ar attiecīgajam izstrādājumam pievienoto lietošanas instrukciju.

Līmeņošana

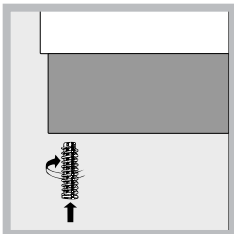

Ja ierīci ir nepieciešams līmeņot, katrā plīts pamatnes stūrī tam īpaši paredzētās vietās pieskrūvējiet regulējamas kājas (*skatīt attēlu*).

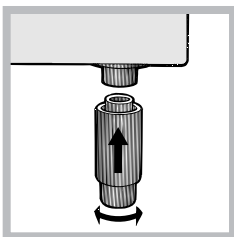

Kājas* var ieskrūvēt attiecīgajās atverēs zem plīts pamatnes.

Elektrības pieslēgšana

Ierīkojiet standarta spraudni atbilstoši slodzei, kas norādīta ierīces tehnisko datu plāksnītē (*skatīt tehnisko datu tabulu*).

Ierīce ir jāpieslēdz tieši elektrotīklam, starp ierīci un elektrotīklu ierīkojot vienkārtīgu slēdzi, kura minimālais attālumš staro kontaktiem ir 3 mm. Slēdzim jābūt piemērotam norādītajam strāvas stiprumam un jāatbilst NFC 15-100 noteikumiem (slēdzis nedrīkst atvienot zemējuma vadu). Elektrības vads jānovieto tā, lai tas nesaskartos ar detaļām, kuru temperatūra var paaugstināties virs 50°C.

Pirms ierīces pieslēgšanas elektropadevei pārbaudiet, vai:

- ierīce ir iezemčta un spraudnis atbilst normatīvo aktu prasībām;
- rozete atbilst ierīces maksimālajai jaudai, kas ir norādīta uz tehnisko datu plāksnītes;
- elektrotīkla spriegums ir tehnisko datu plāksnītē norādītajā diapazonā;
- rozete ir savietojama ar ierīces spraudni. Ja rozete

nav savietojama ar spraudni, lūdziet pilnvarotam elektrīim to nomainīt. Nedrīkst izmantot pagarinātāju vai vairākas rozetes.

! Pēc ierīces ierīkošanas elektrības vadam un kontaktligzdai ir jābūt brīvi pieejamiem.

! Elektrības vadu nedrīkst saliekt vai saspiest.

! Elektrības vads regulāri jāpārbauda, un to nomainīt drīkst tikai pilnvarots elektrīis.

! Ražotājs nav atbildīgs par zaudčjumiem, kas radušies dō drošības noteikumu neievčrošanas dčd'.

Gāzes pievienošana

Savienojumu ar gāzes tīklu vai gāzes cilindru var izveidot, izmantojot elastīgu gumijas vai tčrauda cauručvadu, ņemot včrā spčkā esošo valsts likumdošanu un pčc tam, kad pārbaudīts, ka ierīce ir piemērota attiecīgi padotajam gāzes veidam (*skatiet včrtčjuma uzlīmi uz pārsega: pretčjā gadījumā skatiet zemāk*). Ja izmantojat sadīidrināto gāzi no cilindra, ierīkojiet spiediena regulatoru, kas atbilst spčkā esošajām valsts likuma prasībām. Lai savienošana būtu vienkārđāka, gāzes padevi var pagriezt sāniski*: apmainiet vietām cauručvada turčtāju un uzgali un nomainiet paplāksni, kas iekd'auta ierīces komplektācijā.

! Pārbaudiet, vai gāzes padeves spiediens atbilst včrtībām, kas norādītas degđā un sprauslas specifikāciju tabulā (*skatīt tālāk*). Tādčjādi tiek garantčta droša un ilgstoša ierīces darbība, vienlaicīgi uzturot efektīvu enerēijas patčriņu.

Gāzes pievienošana, izmantojot elastīgu gumijas cauručvadu

Pārliecinieties, ka cauručvads atbilst spčkā esošajai valsts likumdošanai. Cauručvada iekđčjam diametram ir jābūt: dīidrajai gāzes padevei – 8 mm; metāna gāzes padevei – 13 mm.

Kad savienojums ir izveidots, pārbaudiet, vai cauručvads:

- nesaskaras ar detaļām, kuru temperatūra paaugstinās virs 50°C;
- nav pakd'auts spčcīgai vilkđānai vai stiepđānai un netiek saliekts vai savīts;
- nesaskaras ar asmeņiem, asiem stūriem vai kustīgām daļām un netiek saspiests;
- ir črti pārbaudāms visā tā garumā, lai varčtu pārliecināties par tā stāvokli;
- ir īsāks par 1500 mm;

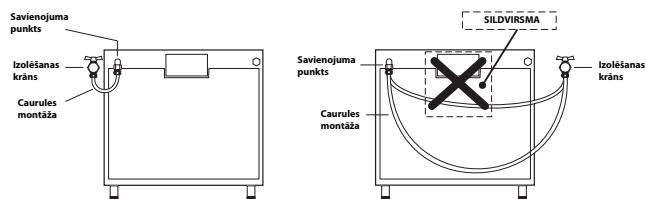

- abos galos, kur tas ir piestiprināts ar skavām, stingri ieņem savu vietu, un skavas atbilst pašreizējām prasībām.

! Ja viena vai vairākas no šīm prasībām netiek pildītas, vai ja plīts ir jāierīko atbilstoši apstākļiem, kas uzskaitīti 2. klases 1. apakšklases ierīcēm (ierīkotām starp diviem virtuves skapjiem), ir jāizmanto elastīgais tērauda caurudvads (*skatīt tālāk*).

Elastīgā bezdūvju nerūsējošā tērauda caurudvada savienošana ar vītņoto stiprinājumu

Pārliecinieties, ka caurudvads un paplāksnes atbilst spēkā esošajai valsts likumdošanai.

Lai sāktu izmantot caurudvadu, noņemiet ierīces caurudvada turētāju (gāzes padeves iepilūde uz ierīces ir cilindrisks, vītņots 1/2 gāzes aptvertais stiprinājums).

! Veiciet savienošanu tā, lai caurudvada garums nepārsniegtu 2 metrus, un nodrošinot, ka caurudvads netiek saspīests un nesaskaras ar kustīgajām daļām.

Savienojuma stingrības pārbaude

Kad ierīkošana ir pabeigta, ar ziepju ūdeni pārbaudiet, vai caurudvada stiprinājumos nav noplūžu. Nedrīkst izmantot liesmas.

Pielāgošana dažādiem gāzes veidiem

Ierīci var pielāgot gāzes veidam, kas nav noklusējuma gāzes veids (tas ir norādīts uz pārsega esošajā vārtējuma marķījumā).

Plīts virsmas pielāgošana

Plīts virsmas degdņu sprauslas ir jānomaina tālāk aprakstītajā veidā.

1. Noņemiet plīts virsmas reģēus un izbīdiet degdņus no to ligzdām.

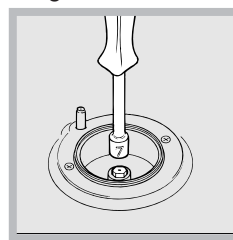

2. Atskrūvējiet sprauslas, izmantojot 7 mm uzmaucamo uzgriežņu atslēgu (*skatīt attēlu*), un nomainiet tās pret sprauslām, kas piemērotas jaunajam gāzes veidam (*skatīt degdņu un sprauslu specifikāciju tabulu*).

3. Nomainiet visas detaļas, pretējā secībā veicot iepriekš sniegtajās instrukcijās minētās darbības.

Plīts virsmas degdņu minimālais iestatījums ir jāregulē tālāk aprakstītajā veidā.

1. Pagrieziet krānu līdz minimālajai pozīcijai.
2. Noņemiet grozāmo slēdzi un pielāgojiet regulēšanas skrūvi, kas atrodas krāna rēdzc vai blakus tai, līdz liesma ir maza, bet pastāvīga.

! Ja ierīce ir pievienota sadīdinātās gāzes padevei, regulēšanas skrūve ir jānostiprina pēc iespējas ciešāk.

3. Kamēr deglis ir iedegts, vairākas reizes strauji mainiet grozāmā slēdža pozīciju no mazākās līdz lielākajai pozīcijai un otrādi, tā pārbaudot, vai liesmas neizdziest.

! Plīts virsmas degdņiem nav nepieciešama primārā gaisa regulēšana.

! Pēc ierīces noregulēšanas, lai to varētu izmantot ar cita veida gāzi, iepriekšējo vārtējuma marķējumu nomainiet pret jauno, kas atbilst jaunajam gāzes veidam (šie marķējumi ir pieejami pilnvarotos tehniskās palīdzības centros).

! Ja izmantotās gāzes spiediens ir citāds (vai mazliet atšķirīgs) nekā ieteicamais spiediens, iepilūdes caurudvadā ir jāpiestiprina piemērots spiediena regulators, kas atbilst spēkā esošajiem noteikumiem saistībā ar gāzes caurudvadu noteikumiem.

Degļu un sprauslu specifikāciju tabula

1. tabula				Šķidrā gāze				Dabasgāze	
Deglis	Diametrs (mm)	Termiskā jauda kW (p.c.s.*)		Āpvids 1/100 (mm)	Sprausla 1/100 (mm)	Plūsma* g/h		Sprausla 1/100 (mm)	Plūsma* l/h
		Nominālā	Samazinātā			***	**		
Ātrs (liels)(UR)	100	3,00	0,7	41	90	240	236	135	314
Daļēji ātrs (vidējs) (S)	75	1,90	0,4	30	69	138	136	104	181
Papildu (mazs) (A)	51	1,00	0,4	30	50	73	71	78	95
Padeves spiedieni	Nomināls (mbar)					28–30	37	20	
	Minimāls (mbar)					20	25	17	
	Maksimāls (mbar)					35	45	25	

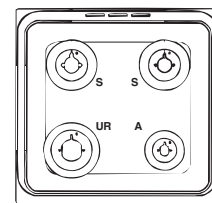

H6GMH6AF C PL

Pie 15°C un 1013 milibariem sausas gāzes

** Propans P.C.S. = 50,37 MJ/Kg

*** Butans P.C.S. = 49,47 MJ/Kg

Dabasgāze P.C.S. = 37,78 MJ/m³

Drošības ķēde

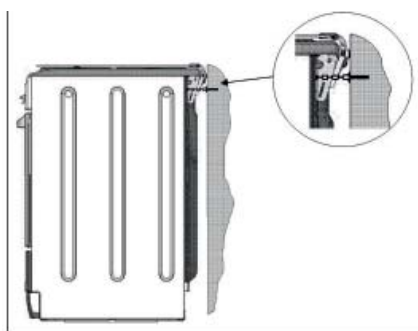

! Lai nepieļautu nejaušu iekārtas apgāšanu, piemēram, bērnam ierāpjoties pa krāsns durvīm, **NOTEIKTI** jāierīko komplektācijā iekļautā

drošības ķēde! Plīts ir aprīkota ar drošības ķēdi, ko paredzēts ar skrūvi (skrūve nav iekļauta plīts komplektācijā) piestiprināt pie sienas aiz iekārtas tādā pašā augstumā, kādā ķēde ir piestiprināta iekārtai. Skrūve un skrūves stiprinājums jāizvēlas atbilstoši aiz iekārtas esošās sienas materiālam. Ja skrūves galviņas diametrs ir mazāks par 9 mm, ir jāizmanto paplāksne. Betona sienām jāizmanto skrūve, kuras diametrs ir vismaz 8 mm un garums ir 60 mm.

Pārliedzinieties, ka ķēde ir piestiprināta plīts aizmugurējai sienīnai un aiz tās esošajai sienai, kā parādīts attēlā, lai pēc ierīkošanas tā būtu nospriegotā un atrastos paralēli grīdas virsmai.

TEHNISKĀS SPECIFIKĀCIJAS	
Izmēri (ar izvelkamajām vadotnēm)	platums 44 cm augstums 34 cm dziļums 38 cm
Tilpums (ar izvelkamajām vadotnēm)	56 l
Apakšējā nodalījuma izmēri	platums 42 cm augstums 23 cm dziļums 44 cm
Degļi	Degļi var būt pielāgoti lietošanai ar jebkura veida gāzi, kas norādīta tehnisko datu plāksnītē. Plāksnīte atrodas aiz atloka vai – pēc cepeškrāsns nodalījuma atvēršanas – cepeškrāsns iekšpusē, uz kreisās sienas.
Spriegums un frekvence	Skatīt tehnisko datu plāksnīti
ELEKTROENERĢIJAS MARKĒJUMS	Direktīva 2002/40/EK par elektrisko plīšu marķējumu. Standarts EN 50304. Elektroenerģijas patēriņš dabiskās konvekcijas klasei – karsēšanas režīms: Konvekcija. Deklarētais elektroenerģijas patēriņš intensīvās konvekcijas klasei – karsēšanas režīms: <input type="checkbox"/> cepšana <input checked="" type="checkbox"/>
	Šī ierīce atbilst turpmāk minētajām Eiropas Ekonomikas kopienas direktīvām: Zemsprieguma direktīva 2006/95/EK, kas pieņemta 2006. gada 12. decembrī, ar turpmākajiem grozījumiem; Elektromagnētiskās savietojamības direktīva 2004/108/EK, kas pieņemta 2004. gada 15. decembrī, ar turpmākajiem grozījumiem; Direktīva 93/68/EEK, kas pieņemta 1993. gada 22. jūlijā, ar turpmākajiem grozījumiem; Direktīva 2002/96/EK; Direktīva 2009/142 par iekārtām, kurās izmanto gāzveida kurināmo, kas pieņemta 2009. gada 30. novembrī; Direktīva 1275/2008 par iekārtu elektroenerģijas patēriņu gatavības un izslēgtā režīmā.



Ieslīgšana un lietošana

Plīts virsmas lietošana

Degdū iedegšana

Katram DEGĀA grozāmajam slēdzim ir pilns aplis, uz kura norādīts attiecīgā degda liesmas stiprums.

Lai iedegtu vienu no plīts virsmas degdēm:

1. pietuviniet deglim liesmu vai gāzes filtravas;
2. nospiediet DEGĀA slēdzi un pagrieziet to pretēji pulksteņrādītāja virzienam, lai tas norādītu uz maksimālo liesmas iestatījumu ;
3. regulējiet liesmas intensitāti nepieciešamajā līmenī, pagriežot DEGĀA slēdzi pretēji pulksteņrādītāja virzienam. Varat pagriezt uz minimālo iestatījumu , maksimālo iestatījumu  vai jebkuru starp tiem esošo pozīciju.

Ja ierīce ir aprīkota ar elektronisko iedegšanas ierīci* (C), nospiediet DEGĀA slēdzi un pagrieziet to pretēji

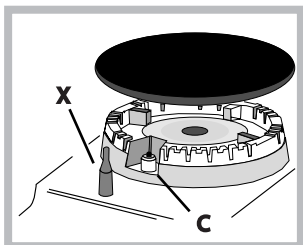

pulksteņrādītāja virzienam, minimālā liesmas iestatījuma virzienā, līdz deglis iedegas. Atlaižot grozāmo slēdzi, deglis var izdzist. Tādā gadījumā atkārtojiet šo darbību, turot slēdzi nospiestu ilgāku laiku.

Ja ierīce ir aprīkota ar drošības ierīci pret liesmu izdzišanu (X), nospiediet un aptuveni 3–7 sekundes turiet nospiestu DEGĀA slēdzi, lai liesma neizdzistu un ierīce tiktu aktivizēta.

! Ja liesma nejaudī izdzist, izslēdziet degli un pagaidiet vismaz vienu minūti, pirms mēģināt to iedegāt atkal.

Lai degli izslēgtu, pagrieziet rotējošo slēdzi, līdz tas ir pozīcijā .

Degļa liesmas intensitāti var noregulēt ar regulatoru 6 jaudas līmeņos, no maksimālā līdz minimālajam ar 4 vidus pozīcijām:



klikšķis norādīs pāreju no viena līmeņa uz otru, pagriežot regulatoru. Sistēma garantē precīzāku noregulēšanas iespēju, ļauj atkārtot tādu pašu liesmas intensitāti un viegli noteikt vēlamu jaudas līmeni dažādām gatavošanas darbībām.

Ja selektora grozāmais slēdzis atrodas kādā pozīcijā, kas nav izslēgšanas pozīcija, deg "ieslīgšanas" gaisma.

Praktiski degdū lietošanas ieteikumi

Lai degdī darbotos visefektīvāk un ietaupītu patērētās gāzes daudzumu, ieteicams izmantot tikai pannas ar vākiem un plakanu pamatni. Pannām ir arī jāatbilst degda lielumam.

Lai noteiktu degda veidu, lūdzu, skatiet diagrammas, kas iekļautas degdū un sprauslu specifikāciju sadaļā.

Cepedkrāsns lietošana



! Pirmoreiz lietojot ierīci, tukdā, aizvērta cepedkrāsns

Deglis	Ķ Virtuves diametrs (cm)
Atrs (liels) (R) (UR)	24 - 26
Daleji atrs (videjs) (S)	16 - 20
Papildu (mazs) (A)	10 - 14

ir jāuzsilda līdz maksimālajai temperatūrai un jādauj tai darboties šajā režīmā vismaz pusstundu. Pirms cepedkrāsns izslīgšanas un durtiņu atvēršanas pārbaudiet, vai telpa tiek labi vēdināta. Sadegot ražošanas procesā izmantotajām aizsargvielām, ierīce var radīt nedaudz nepatīkamu aromātu.

! Pirms ierīces lietošanas no tās sāniem noņemiet plastmasas aizsargplēvi.

! Priekšmetus nedrīkst novietot tieši uz cepedkrāsns pamatnes, jo tā var tik bojāta emaljas kārtiņa.

! Ja ierīce ir aprīkota ar elektronisko programmētāju*, tad, lai lietotu elektrisko cepedkrāsns, pirms nepieciešamās čdiena gatavošanas funkcijas atlasīšanas vienkārši vienlaicīgi nospiediet pogas  un  (simbols  tiek parādīts displejā).

1. Grižot SELEKTORA slēdzi, atlasiet vēlamo čdiena gatavošanas režīmu.
2. Izvēlieties čdiena gatavošana režīma ieteicamo temperatūru vai iestatiet vēlamu temperatūru, pagriežot TERMOSTATA slēdzi.

Detalizēts čdiena gatavošanas režīmu un ieteicamo temperatūru pārskats ir pieejams attiecīgajā tabulā (skatīt tabulu Čdiena gatavošanas ieteikumi).

Čdiena gatavošanas laikā vienmēr ir iespējams:

- mainīt čdiena gatavošanas režīmu, pagriežot SELEKTORA slēdzi;
- mainīt temperatūru, pagriežot TERMOSTATA slēdzi;
- pārtraukt čdiena gatavošanu, pagriežot SELEKTORA slēdzi pozīcijā "0".

! Cepamie trauki vienmēr jānovieto uz tiem paredzētajām pamatņēm.

TERMOSTATA indikatora gaisma

Ja deg termostata indikatora gaisma, cepedkrāsns sakarst. Kad gaiss cepedkrāsnī sasniedz noteikto temperatūru, termostata indikatora gaisma nodziest. Šajā laikā gaisma pārmaiņus iedegas un izdziest, tā norādot, ka termostats darbojas un uztur noteiktu temperatūras līmeni.

Cepedkrāsns apgaismojums

Cepedkrāsns apgaismojumu ieslēdz, pagriežot SELEKTORA slēdzi jebkurā pozīcijā, izņemot "0". Cepedkrāsns apgaismojums deg visu cepedkrāsns lietošanas laiku.

Pagriežot slēdzi pozīcijā , cepedkrāsns apgaismojums tiek ieslēgts, neaktivizējot nevienu sildelementu.

SELEKTORA sledzi jebkura pozīcija, izņemot „0”. Cepeškrāsns apgaismojums deg visu cepeškrāsns lietošanas laiku. Pagriežot sledzi pozīcijā □, cepeškrāsns apgaismojums tiek ieslēgts, neaktivizējot nevienu sildelementu.

Ediena gatavošanas režīmi

□ KONVEKCIJAS CEPEŠKRASNS režīms

Temperatura: jebkura temperatūra no 50°C līdz maksimālajai temperatūrai.

Ieslēgsies gan augšējie, gan apakšējie sildelementi. Standarta ediena gatavošanas režīma ieteicams izmantot tikai vienu plauktu. Lietojot vairākus plauktus, siltums cepeškrāsns telpā izplatīsies nevienmērīgi.

☒ CEPŠANAS režīms.

Temperatura: jebkura temperatūra no 50°C līdz maksimālajai temperatūrai.

Aizmugurejais sildelements un ventilators nodrošina vienmērīgu un pakāpenisku siltuma izplatīšanos visa cepeškrāsnī. Šis režīms ir lieliski piemērots uz temperatūras izmaiņām jutīgi reagojošu ēdienu gatavošanai (piemeram, kuku, kuram cepšanas laiks ir jāzūst, ka arī konditorejas izstrādājumu vienlaicīgai cepšanai uz trim plauktiem).



FAST gatavošanas režīms

Par sildelementi un ventilators come on, garantējot siltuma sadali konsekventi un vienādi visā skapī.

Uzsildīšana nav nepieciešama, lai šajā ēdiena gatavošanas režīmā. Šis režīms ir īpaši piemērots vārīšanai fasētu pārtiku ātri (saldētas vai iepriekš vārīti). Vislabākie rezultāti tiek sasniegti, izmantojot vienu gatavošanas plauktu tikai.

☒ VAIRAKU CEPŠANAS VEIDU režīms

Temperatura: jebkura temperatūra no 50°C līdz maksimālajai temperatūrai.

Ieslēdzas visi sildelementi (augšējais, apakšējais un apakšējais), un ventilators sāk darboties. Ta kā siltums ir vienmērīgi sadalīts pa visu cepeškrāsnī, ēdieni tiek apcepti vienmērīgi no abām pusēm. Vienlaicīgi drīkst izmantot ne vairāk kā divus plauktus.

☒ PICAS režīms

Temperatura: jebkura temperatūra no 50°C līdz maksimālajai temperatūrai.

Darbojas apakšējais un apakšējais sildelements, kā arī ventilators. Šādi cepeškrāsns tiek ātri uzsildīta līdz augstai temperatūrai (to nodrošina galvenokārt apakšējais sildelements). Ja vienlaikus lietojat vairāk nekā vienu režģi, cepšanas procesa vidū apmainiet vietām uz režģiem novietotos ēdienus.



DIVKARŠA GRILA režīms

Temperatura: maksimāla.

Nodrošina intensīvu grilēšanu neka parastais grils. Novatoriska konstrukcija nodrošina par 50% efektīvāku ediena gatavošanu un pilnīgu ediena malu izcepšanu. Lai nodrošinātu vienmērīgu brunu ediena virspusi, lietojiet šo režīmu.



SACEPUMA režīms

Temperatura: jebkura temperatūra no 50°C līdz 200°C. Darbojas augšējais sildelements, iesms, ja cepeškrāsns ar to ir aprīkota, un ventilators. Šajā režīmā ventilators, radot silta gaisa rotāciju, paaugstina cepšanas efektivitāti. Tas noņem ediena virspuses apdedzināšanu un ļauj siltumam iekļūt ediena iekšpusē.

! GRILA, DIVKARŠA GRILA un SACEPUMA cepšanas režīmu laikā cepeškrāsns durvīm jābūt aizvērtām.



ATKAUSĒŠANAS režīms

Cepeškrāsns apakšā esošais ventilators virza istabas temperatūras gaisu ap ēdienu. Tas ir ieteicams visa veida pārtikas atkausēšanai, bet sevišķi viegliem pārtikas produktiem, kuriem nav nepieciešams karstums, piemēram: saldējuma tortēm, krēma un olu krēma desertiem, augļu kūkām. Izmantojot ventilatoru, atkausēšanas laiks ir apmēram pusi īsāks. Gaļas, zivs un maizes gadījumā iespējams paātrināt šo procesu, izmantojot „multi-gatavošanas” režīmu un iestatot temperatūru uz 80° - 100°C.



APAKŠĒJĀ VENTILATORA režīms

Apakšējais sildīšanas elements un ventilators ir ieslēgts, nodrošinot karstuma izplatību visā cepeškrāsnī. Šī kombinācija ir noderīga vieglai dārzeru un zivju gatavošanai.



mīklas režīms

Nostāja termostata KNO: Starp 60 ° C un maks.

Apakšējā sildelementu nāk par.

Šis režīms ir ideāli piemērots cepšanai un vārīšanai delikāts pārtiku - īpaši kūkas, kas ir nepieciešams, lai pieaugt, jo siltums nāk no apakšas palīdz ieraugu procesu. Lūdzu, ņemiet vērā, ka tas aizņem daudz laika, lai augstāka temperatūra sasniegta, tāpēc mēs iesakām izmantot „Konvekcijas Mode” šajos gadījumos

Iesms*

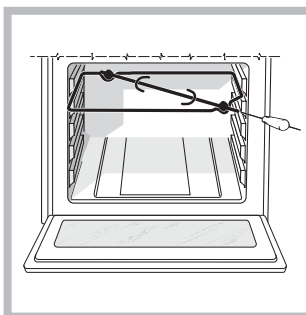

Lai lietotu iesmu, rikojieties saskana ar turpmak minetajam instrukcijam:

1. novietojiet cepeštāuku pannu 1. pozīcija;
2. uzstadiet iesma balstu 4. pozīcija un ievietojiet iesmu cepeškrāsns aizmugureja panela atverē;
3. aktivizējiet iesmu, SELEKTORA sledzi parsledzot pozīcija.

Praktiski ediena gatavošanas ieteikumi

! Ja ediena gatavošanas laika izmantojat ventilatoru, neuzstadiet plauktus 1. vai 5. pozīcija. Šajās pozīcijas pārmerīgs siltuma daudzums var sabojāt uz temperatūru jutīgi reaģējošus edienus.

VAIRAKU CEPŠANAS VEIDU režims

- Novietojiet plauktus 2. un 4. pozīcija. Edienam nepieciešams vairāk siltuma, novietojiet 2. plauktu.
- Cepeštāuku pannu novietojiet apakša, bet pamatni - augša.

GRILS

- GRILA un DIVKARŠA GRILA režimos novietojiet plauktu 5. pozīcija, bet cepeštāuku pannu, kas paredzēta tauku un eļļas savākšanai, 1. pozīcija.

Apakšējais nodalījums

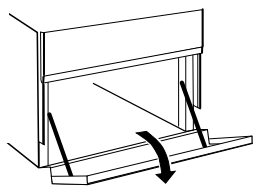

Zem cepeškrāsns atrodas nodalījums, ko var izmantot, lai glabātu cepeškrāsns piederumus vai dzirdos traukus. Lai atvārtu šo nodalījuma durstiņas, pavelciet tās uz leju *skatīt attēlu*).

Cepeškrāsns nodrošina daudz un dažādas edienu gatavošanas iespējas, kas ļauj pagatavot jebkura veida edienus vislabākajā veidā. Cepeškrāsns lietošanas laika jūs pakāpeniski apgušit tas daudzas funkcijas, un turpmāk minētas norādes ir tikai ieteikumi, kurus var pielāgot atbilstoši jūsu personīgajai pieredzei.

Sakotneja uzsildīšana

Ja cepeškrāsns nepieciešams uzsildīt (piemēram, kad gatavo rauga edienus), lai ātri sasniegtu vēlamo temperatūru un ietaupītu enerģiju, var lietot

ventilācijas režīmu

Pēc ediena ievietošanas cepeškrāsns var iestatīt vēlamo gatavošanas režīmu.

Elektroniskais taimeris*

Ar šo funkciju tiek rādīts laiks, un tā darbojas kā taimeris, kas veic laika atskaiti līdz nullei.

! Visas funkcijas sāk darboties aptuveni 7 sekundes pēc to iestatīšanas.

Pulksteņa atiestatīšana

Pēc tam, kad ierīce ir savienota ar strāvas padevi, vai pēc strāvas padeves pārtraukuma pulksteņa displejs sāk mirgot, rādot skaitli: **0:00**

- Lai iestatītu precīzu laiku, nospiediet pogu un pēc tam spiediet pogas - un +. Lai ātri skaitītu uz priekšu, nospiediet un turiet nospiešanas dīsi pogas. Visas nepieciešamās izmaiņas var veikt, atkārtot iepriekš aprakstīto procedūru.

Taimera funkcija

Ātri funkcijai var piekļūt, nospiežot pogu — pēc tam displejā tiek parādīts simbols . Katru reizi, kad nospiežat pogu +, ilgums tiek palielināts par 10 sekundēm, līdz tiek sasniegtas 99 minūtes un 50 sekundes. Pēc šā ilguma sasniegšanas ar katru pogas nospiešanas reizi ilgums tiek palielināts par vienu minūti — līdz 10 stundām.

Spiežot pogu -, ilgums tiek samazināts.

Kad laika ilgums ir iestatīts, taimeris sāk laika atskaiti. Kad taimeris sasniedz nulli, atskan zumbers (to var apturēt, nospiežot jebkuru pogu).

Laiku var parādīt, nospiežot pogu , un ar simbolu tiek norādīts, ka iestatīta taimera funkcija. Aptuveni pēc 7 sekundēm displejā automātiski atkal tiek parādīts taimeris.

Jau iestatīta laika atceldana

Spiediet pogu -, līdz displejā ir redzams **0:00**.

Zummera skaņuma regulēšana

Pēc pulksteņa iestatījumu atlasīšanas un apstiprināšanas izmantojiet pogu -, lai regulētu trauksmes zummera skaņumu.

Ķdiena gatavošanas plānošana ar elektronisko programmētāju***Pulksteņa iestatīšana**

Pēc tam, kad ierīce ir savienota ar strāvas padevi, vai pēc strāvas padeves pārtraukuma displejs automātiski tiek atiestatīts kā 0:00 un sāk mirgot. Laiku var iestatīt tālāk aprakstītajā veidā.

1. Vienlaicīgi nospiediet GATAVOŠANAS LAIKA pogu

 un GATAVOĀNAS BEIGU LAIKA pogu .

2. Četrus sekunšu laikā pēc pogu nospiešanas iestatiet precīzu laiku, spiežot pogas + un -. Ar pogu + tiek palielināts stundu skaits, bet ar pogu - stundu skaits tiek samazināts.

Kad laiks ir iestatīts, programmētājs automātiski pārslēdzas uz manuālo režīmu.

Taimera iestatīšana

Taimeris ļauj iestatīt laika atskaiti, un pēc noteiktā laika beigām atskan zumbas.

Lai iestatītu taimeri, rīkojieties turpmāk norādītajā veidā.

1. Nospiežot TAIMERA pogu , displejā tiek parādīts:

^ 0:30

2. Spiežot pogas + un -, lai iestatītu nepieciešamo laiku.

3. Pēc pogu atlaišanas taimeris sāk laika atskaiti, un displejā tiek parādīts padereizcījais laiks.

10:00

4. Pēc iestatīta laika beigām atskan zumbas, un to var izslēgt, nospiežot jebkuru pogu (izņemot pogas + un -).

Simbols  izdziest.

! Taimeris neieslēdz cepedkrāsni un neizslēdz to.

Zummera skaļuma regulēšana

Pēc pulksteņa iestatījumu atlasīšanas un apstiprināšanas izmantojiet pogu -, lai regulētu trauksmes zummera skaļumu.

Ķdiena gatavošanas sākuma laika iestatīšana ar aizkavi

Vispirms izlemiet, kuru ķdiena gatavošanas režīmu vēlaties izmantot, un iestatiet piemērotu temperatūru, izmantojot cepedkrāsns SELEKTORA un TERMOSTATA grozāmos slēdžus.

Ģajā laikā turpmāk norādītajā veidā varat iestatīt ķdiena gatavošanas laiku.

1. Nospiežot GATAVOĀNAS LAIKA pogu .

2. Četrus sekunšu laikā pēc Ģīs pogas nospiešanas iestatiet nepieciešamo laika ilgumu, spiežot pogas + un -. Piemēram, ja kā ķdiena gatavošanas laiku vēlaties iestatīt kā 30 minūtes, displejā tiek rādīts:

^ 0:30

3. Četrus sekundes pēc pogu atlaišanas displejā no jauna tiek parādīts padereizcījais laiks (piemēram, 10:00) un simbols  ar burtu A (AUTO).

Kā nākamais ir jāiestata nepieciešamais ķdiena gatavošanas laiks. Tas jā dara turpmāk norādītajā veidā.

4. Nospiežot GATAVOĀNAS BEIGU LAIKA pogu .

5. Četrus sekunšu laikā pēc Ģīs pogas nospiešanas regulējiet ķdiena gatavošanas laiku, spiežot pogas + un -. Piemēram, ja vēlaties ķdiena gatavošanu beigt

13:00, displejā tiek parādīts:

^ 13:00



6. Četrus sekundes pēc pogu atlaišanas displejā no jauna tiek parādīts padereizcījais laiks (piemēram, 10:00) un burts A (AUTO).

^ 10:00

Tagad cepedkrāsns ir ieprogramēta automātiski ieslēgties 12:30 un izslēgties 30 minūtes pēc tam, t. i., plkst. 13:00.



Ķdiena gatavošanas tūlītēja sākuma laika iestatīšana

Iestatiet ķdiena gatavošanas laiku, izpildot iepriekš aprakstīto procedūru (1.-3. darbība).



! Burts A parādīšana nozīmē, ka gan ķdiena gatavošanas, gan ķdiena gatavošanas beigu laiks ir ieprogramēts automātiskajā režīmā (AUTO). Lai atjaunotu cepedkrāsns manuālu lietošanu, pēc katra AUTO ķdiena gatavošanas režīma vienlaicīgi nospiežot GATAVOĀNAS LAIKA  un GATAVOĀNAS BEIGU LAIKA  pogas.

! Visu gatavošanas programmas darbības laiku deg simbols  un cepedkrāsns.

Iestatīto gatavošanas laiku var parādīt jebkurā

laikā, nospiežot GATAVOĀNAS LAIKA pogu , un gatavošanas beigu laiku var parādīt, nospiežot GATAVOĀNAS BEIGU LAIKA pogu . Pēc gatavošanas laika beigām atskan zumbas. Lai to apturētu, nospiežot jebkuru pogu, izņemot pogas + un -.

Iepriekš iestatītas gatavošanas programmas atcelšana

Vienlaicīgi nospiežot GATAVOĀNAS LAIKA pogu  un GATAVOĀNAS BEIGU LAIKA pogu .

Iepriekš iestatīto datu labošana vai atcelšana

Ievadītos datus jebkurā laikā var mainīt, nospiežot attiecīgo pogu (TAIMERA, GATAVOĀNAS LAIKA vai GATAVOĀNAS BEIGU LAIKA pogu) un pogu + vai -. Atceļot gatavošanas laika datus, automātiski tiek atcelti arī gatavošanas beigu laika dati un otrādi. Ja cepedkrāsns jau ir ieprogramēta, tā nepieņem gatavošanas beigu laiku, kas ir agrāks par ieprogramētā gatavošanas procesa sākuma laiku.

Ķdiena gatavošanas ieteikumu tabula

Ēdiena gatavošanas režīmi	Pārtikas produkti	Svars (kg)	Plaukta pozīcija	Sākotnējās sildīšanas laiks (minūtes)	Ieteicamā temperatūra	Gatavošanas laiks (minūtes)
Konvekcijas cepeskrāsns	Pīle	1	3	15	200	65-75
	Teļa vai liellopa gaļas cepetis	1	3	15	200	70-75
	Cūkgāļas cepetis	1	3	15	200	70-80
	Cepumi (smalkmaizītes)	-	3	15	180	15-20
	Pīrāgi	1	3	15	180	30-35
Cepšanas režīms	Pīrāgi	0,5	3	15	180	20-30
	Augļu kūkas	1	2 vai 3	15	180	40-45
	Biskvītkūka ar jogurtu	0,7	3	15	180	40-50
	Biskvīta kūka	0,5	3	15	160	25-30
	Pildītās pankūkas (uz diviem plauktiem)	1,2	2 un 4	15	200	30-35
	Mazās kūciņas (uz diviem plauktiem)	0,6	2 un 4	15	190	20-25
	Vēja kūkas ar siera pildījumu (uz diviem plauktiem)	0,4	2 un 4	15	210	15-20
	Vēja kūkas ar krēma pildījumu (uz trim plauktiem)	0,7	1 un 3 un 5	15	180	20-25
	Cepumi (uz trim plauktiem)	0,7	1 un 3 un 5	15	180	20-25
Bezē cepumi (uz trim plauktiem)	0,5	1 un 3 un 5	15	90	180	
Pīcas cepšanas režīms	Pīca	0,5	3	15	220	15-20
	Teļa vai liellopa gaļas cepetis	1	2	10	220	25-30
	Vista	1	2 vai 3	10	180	60-70
Vairāku cepšanas veidu režīms	Pīca (uz diviem plauktiem)	1	2 un 4	15	230	15-20
	Lazanja	1	3	10	180	30-35
	Jērs	1	2	10	180	40-45
	Vistas cepetis ar kartupeļiem	1+1	2 un 4	15	200	60-70
	Makrele	1	2	10	180	30-35
	Biskvītkūka ar jogurtu	1	2	10	170	40-50
	Vēja kūkas ar krēma pildījumu (uz diviem plauktiem)	0,5	2 un 4	10	190	20-25
	Cepumi (uz diviem plauktiem)	0,5	2 un 4	10	180	10-15
	Biskvīta kūka (uz viena plaukta)	0,5	2	10	170	15-20
	Biskvīta kūka (uz diviem plauktiem)	1	2 un 4	10	170	20-25
	Pikantie pīrāgi	1,5	3	15	200	25-30
Grilēšana	Paltuss un sēpija	0,7	4		100%	10-12
	Kalmārs un garneles	0,6	4		100%	8-10
	Sēpija	0,6	4		100%	10-15
	Mencas fileja	0,8	4		100%	10-15
	Grilēti dārzeņi	0,4	3 vai 4		100%	15-20
	Teļa gaļas steiks	0,8	4		100%	15-20
	Cīsiņi	0,6	4		100%	15-20
	Hamburgeri	0,6	4		100%	10-12
	Makrele	1	4		100%	15-20
	Graudzētas sviestmaizes (vai grauzdiņi)	4 un 6 maiz,	4		100%	3-5
	Divkārtšais grīls	Teļa gaļas steiks	1	4	5	Max
Gaļas siteņi		1	4	5	Max	15-20
Hamburgeri		1	4	5	Max	7-10
Makrele		1	4	5	Max	15-20
Graudzētas sviestmaizes		4 maiz	4	5	Max	2-3
Ar iesmu						
Uz iesma cepts liellopa gaļas cepetis		1,0		5	Max	70-80
Uz iesma cepta vistas gaļa	2,0		5	Max	70-80	
Sacepuma cepšanas režīms	Grilēta vista	1,5	2	10	200	55-60
	Sēpija	1,5	2	10	200	30-35
	Ar iesmu					
	Uz iesma cepts liellopa gaļas cepetis	1,5		5	200	70-80
	Uz iesma cepta vistas gaļa	1,5		5	200	70-80
	Uz iesma cepts jēra gaļas cepetis	1,5		5	200	70-80
	Ar vairākiem iesmiem (tikai dažiem modeļiem)					
	Gaļas kebabi	1,0		5	Max	40-45
Dārzeņu kebabi	0,8		5	Max	25-30	
APAKŠĒJĀ VENTILATORA režīms	Plaudis	1,5	2	10	200	30-35
	Mencas fileja	0,5	3	18'	170-180	25-35
	Jūras asaris folijā	0,5	3	16'	160-170	15-20
	Dažādi dārzeņi (sacepumi)	0,5	3	24'	200-210	35-45
		0,8 - 1,0	3	21'	190 - 200	50 - 60
	Kārtīgi izcepti dārzeņi	1,5 - 2,0	3	20'	180 - 190	55 - 60
ATKAUSĒŠANAS režīms	uzlabot virtuve					

Tehniskā apkope un tīrīšana

Ierīces izslēgšana

Pirms sākat apkopes vai tīrīšanas darbus, ierīce ir jāatvieno no elektropadeves.

Ierīces tīrīšana

! Ierīci nedrīkst tīrīt ar tvaika vai augstspiediena tīrītājiem.

- Nerūsējošā tērauda vai emaljas pārklājuma ārējās daļas un gumijas blīves drīkst tīrīt ar remdenā un neitrālā ziepjūdenī samitrinātu sūkli. Noturīgi traipi jātīra ar īpašiem tīrīšanas līdzekļiem. Pēc tīrīšanas virsma ir rūpīgi jānoskalo un jānosusina. Nedrīkst lietot abrazīvus pulverus vai kodīgas vielas.
- Lai tīrīt būtu ērti, plīts virsmas reģus, degdu uznavas, liesmu izplatīšanas gredzenus un degdus var noņemt; nomazgājiet tos karstā ūdenī, izmantojot neabrazīvus mazgāšanas līdzekļus, un pirms žāvēšanas pārļieciniet, ka visi piedegušie netīrumi ir notīrīti.
- Ja plīts virsmai tiek lietota elektroniskā aizdedze, elektronisko iedegšanas ierīču termināžu daļas ir bieži jātīra, un gāzes izvades atveres ir jāpārbauda, vai tajās nav dīķrādu.
- Cepedkrāsns iekāpusi ieteicams tīrīt pēc katras lietošanas reizes, kamēr tā vēl ir silta. Tīriet ar karstu ūdeni un mazgāšanas līdzekli, bet pēc tam rūpīgi noskalojiet un nosusiniet ar mīkstu drānu. Nelietojiet abrazīvus tīrīšanas līdzekļus.
- Notīriet cepedkrāsns durtiņu stiklu ar sūkli un neabrazīvu tīrīšanas līdzekli, pēc tam kārtīgi nosusiniet ar mīkstu drānu. Nedrīkst lietot abrazīvus tīrīšanas līdzekļus vai asus metāla skrāpjus, jo tie saskrāpč virsmu un var iepļāst stiklu.
- Cepedkrāsns piederumus drīkst mazgāt kā parastus galda piederumus (tie ir piemēroti arī mazgāšanai trauku mašīnā).

Pārsegs*

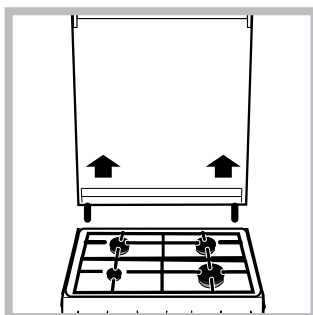

Ja plīts ir aprīkota ar stikla pārsegu, šis pārsegs ir jātīra ar remdenu ūdeni. Nelietojiet abrazīvus tīrīšanas līdzekļus. Pārsegu var noņemt, lai vietu aiz plīts virsmas būtu ērtāk tīrīt. Atveriet pārsegu līdz galam un pavelciet to uz augšu (*skatīt attēlu*).

! Ja degdī ir iedegti vai joprojām ir karsti, pārsegu nedrīkst aizvērt.

! Pirms pārsega atvēršanas notīriet no tā visu dīdrumu.

Cepedkrāsns durtiņu blīvju pārbaudīšana

Cepedkrāsns durtiņu blīves ir regulāri jāpārbauda. Ja blīves ir bojātas, sazinieties ar tuvāko pilnvaroto pēcpalīdzības tehniskās apkopes dienestu. Pirms blīvju nomaiņas ieteicams cepedkrāsns nelietot.

Cepedkrāsns spuldzīdu maiņa

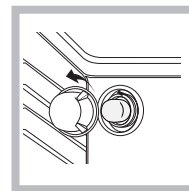

1. Kad cepedkrāsns ir atvienota no elektrotīkla, noņemiet spuldzes ničas stikla vāciņu (*skatīt attēlu*).
2. Nonemiet spuldziti un nomainiet to pret līdzīgu: spriegums 230 V, jauda 25 W, lielums E 14.
3. Uzlieciet atpakaļ vāciņu un atkal pieslēdziet cepedkrāsns

elektrotīklam.

Gāzes krāna tehniskā apkope

Laika gaitā krāniem var rasties aizsērējumi vai pagriešanas grūtības. Tādā gadījumā krāns ir jāmaina.

! Ēi procedūra jāveic kvalificētam, ražotāja pilnvarotam tehniskajam darbiniekam.

Palīdzība

Lūdzu, norādiet turpmāk minēto informāciju:

- ierīces modelis (Mod.);
- sērijas numurs (S/N).

Ēi informācija ir norādīta uz tehnisko datu plāksnītes, kas piestiprināta ierīcei un/vai tās iepakojumam.

Cepeškrāsns durvju noņemšana un uzstādīšana:

1. Atveriet durvis.
2. Izdariet tā, lai cepeškrāsns durvju eņģes pilnībā grieztos atpakaļ (skatīt attēlu).

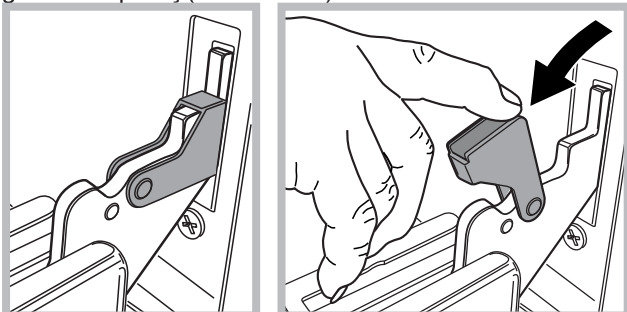

3. Aizveriet durvis, līdz eņģes apstājas (durvis paliks pusvīrus apmēram 40° leņķī) (skatīt attēlu).

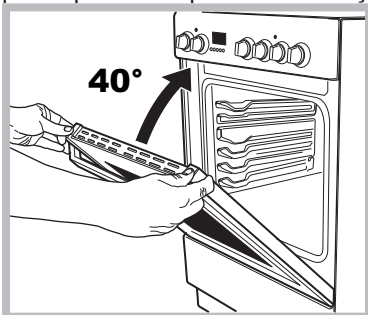

4. Nospiediet divus pogas augšējā profilā un izvelciet profilu (skatīt attēlu).

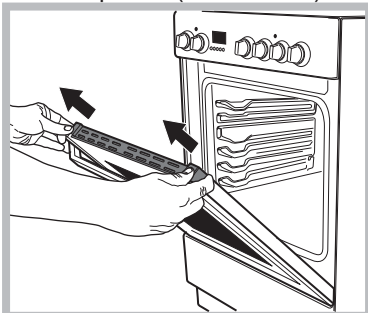

5. Izņemiet stiklu un noīriiet to, kā norādīts sadaļā: „Kopšana un apkope”.

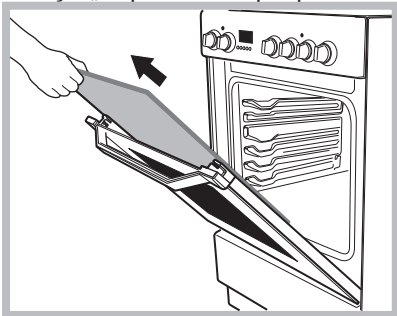

6. Ielieciet atpakaļ stiklu.

BRĪDINĀJUMS! Cepeškrāsni nevar izmantot, kad iekšējais durvju stikls ir izņemts!

BRĪDINĀJUMS! Atpakaļ ieliecot iekšējo durvju stiklu, stikla panelis jāievieto pareizi tā, lai brīdinājuma uzrak-

sts nebūtu apvērsts un būtu viegli salasāms.

7. Ielieciet atpakaļ profilu; klikšķis norādīs, ka tas ir ievietots pareizi.
8. Pilnībā atveriet durvis.
9. Noslēdziet balstus (skatīt attēlu).

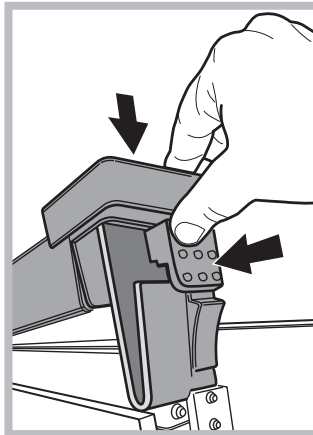

10. Tagad durvis var pilnībā aizvērt un cepeškrāsni var darbināt.

Cepeškrāsns tīrīšana ar tvaiku:

Šis tīrīšanas režīms ir ieteicams pēc treknu ēdienu (cepeša, gaļas) gatavošanas.

Šī tīrīšanas procedūra var vienkāršot netīrumu likvidēšanas no cepeškrāsns sienām procesu, radot tvaiku cepeškrāsns iekšpusē. Šādi būs vieglāk iztīrīt cepeškrāsni.

Svarīgi! Pirms tvaika tīrīšanas procesa sākšanas:

- likvidējiet jebkādas ēdiena / tauku paliekas cepeškrāsns apakšā;
- izņemiet visus piederumus (režģus un pannas).

Pēc iepriekš minēto darbību veikšanas iesakām:

1 – Ielejiet 300 ml ūdens cepeškrāsns dziļajā pannā un novietot to pirmajā līmenī no apakšas. Modeļiem, kuriem nav dziļās pannas, lūdzu, izmantojiet standarta cepeškrāsns cepamtrauku un novietojiet to uz režģa pirmajā līmenī no apakšas.

2 – Izvēlieties   mīklas režīms funkciju un iestatiet temperatūru uz 100°C;

3 – Cepeškrāsni jābūt IESLĒGTAI 15 minūtes;

4 – Izslēdziet cepeškrāsni;

5 – Kad cepeškrāsns ir atdzisusi, lūdzu, atveriet durvis un pabeidziet tīrīšanu ar ūdeni un mitru drānu.

6 – Likvidējiet ūdens atliekas cepeškrāsni pēc tīrīšanas procesa beigām.

Ja tvaika tīrīšanas procedūra tiek veikta pēc treknu ēdienu gatavošanas vai kad cepeškrāsns ir ļoti netīrs, lūdzu, veiciet tīrīšanu tradicionālā veidā, kā aprakstīts iepriekšējā sadaļā.

! Lūdzu, veiciet visas tīrīšanas procedūras, kad cepeškrāsns ir atdzisusi!

Paigaldamine

! Enne uue seadme kasutama hakkamist lugege kasutusjuhend põhjalikult läbi. See sisaldab olulist teavet seadme ohutu paigaldamise ja kasutamise kohta.

! Hoidke kasutusjuhend alles. Seadme edasi müümisel, ära andmisel või ümber paigutamisel veenduge, et seadmega on kaasas ka käesolev kasutusjuhend.

! Seadet võib paigaldada ainult kvalifitseeritud personal vastavalt käesolevatele juhistele.

! Enne seadme reguleerimist või hooldamist tuleb see vooluvõrgust lahti ühendada.

Ruumi ventilatsioon

Seadme tohib paigaldada ainult püsiva ventilatsiooniga ruumi, järgides riiklike õigusaktide nõudeid. Ruumis, kuhu seade paigaldatakse, peab olema piisav ventilatsioon, mis tagab normaalse gaasipõlemisprotsessi jaoks vajaliku õhu (õhu sissevool ei tohi olla alla 2 m³/h iga kilovati installeeritud võimsuse kohta).

Õhu sissevõtuavad peavad olema kaitstud restiga. Toru ristlõige ei tohi olla alla 100 cm². Sissevõtuavad tuleb paigutada nii, et on välditud nende blokeerimine, ka osaline (vt *joonis A*).

Kui seadmele ei ole paigaldatud gaasiemissiooni vältivaid ohutusseadmeid (juhuks, kui leek peaks kustuma), peab toru ristlõige olema vähemalt 200 cm². Kui õhuvool tuleb kõrvalruumidest (vt *joonis B*), eeldusel, et need ei ole hoone ühiskasutatavad ruumid, kõrgendatud tuleohtlikkusega ruumid ega magamistoad, peavad õhu sissevõtuavad olema varustatud ventilatsioonitoruga, mis suunab õhu välja nagu ülal kirjeldatud.

A B Külgnev ruum Ventilatsiooni vajav ruum

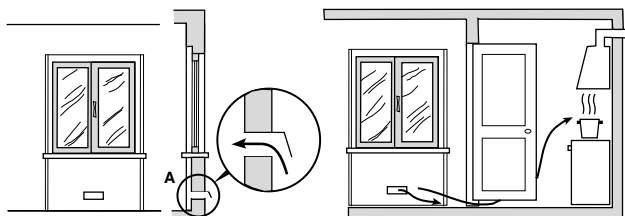

Põlemisõhu ventilatsiooniava

Ukse ja põranda vahelise vahe suurendamine

! Pliidi pikemal kasutamisel võib osutuda vajalikuks täiendav ventilatsioon. Soovitav on avada aken või

suurendada ventilaatori töökiirust.

Heitaurude kahjutustamine

Heitaurude kahjutustamiseks ühendage õhupuhasti turvalise ja tõhusa sundtõmbega korstnaga või kasutage elektriventilaatorit, mis seadme sisselülitamisel automaatselt käivitub (vt *joonis*).

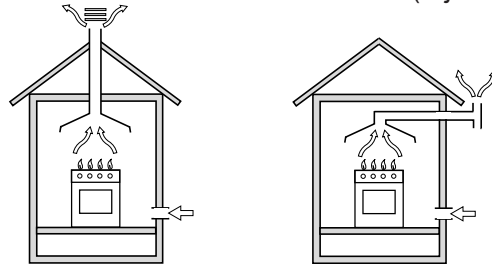

Otse väliskeskonda suunatud aurud

Läbi korstna või lõõriharu (mis on mõeldud vaid pliitide jaoks) suunatud aurud

! Vedelgaas on õhust raskem ja koguneb seetõttu põranda lähedale. Ruumid, kuhu on paigutatud vedelgaasiballoonid, peavad olema varustatud väljatõmbeventilatsiooniga väliskeskonda nii, et juhusliku lekkimise korral saaks gaas läbi selle välisõhku eralduda.

Seetõttu on keelatud osaliselt või täiesti täis gaasiballoonide paigaldamine või hoidmine ruumides, mis on põrandapinnast madalamal (keldrites jne). Hoidke köögis ainult kasutuselolevat ballooni, mis on paigaldatud kaugemale sellistest soojusallikatest (praeahjud, kaminad, ahjud jt.), mis võiksid kuumutada ballooni üle 50°C.

Paigutamine ja loodimine

! Seadme võib paigaldada selliste köögikappide kõrvale, mis ei ole pliidiplaadist kõrgemal.

! Veenduge, et seina ja seadme pealispinna vaheline puutepind on mittesüttivast kuumakindlast materjalist (T 90 C).

Seadme õige paigaldamine:

- paigutage seade kööki, söögituppa või voodiga elutuppa (mitte vannituppa);
- kui pliidiplaat on kappidest kõrgemal, paigaldage pliit nendest vähemalt 200 mm kaugusele;
- kui paigaldate pliidi seinakapi alla, peab pliidiplaadi ja kapi vahele jääma vähemalt 420 mm;
- kui paigaldate pliidi seinakapi alla, peab keeduplaadi

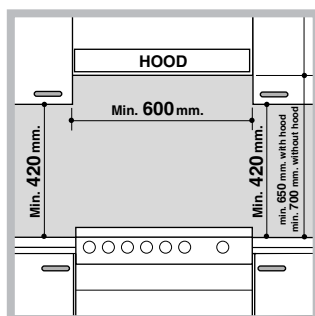

ja kapi vahele jääma vähemalt 20 mm. Vahekaugust tuleb suurendada kuni vähemalt 700 mm, kui seinakapid on kergestisüttivast materjalist (vt joonist);

- Ärge pange kardinaid pliidi taha. Kardinaid peavad jääma vähemalt 200 mm kaugusele pliidi

külgedest;

- õhupuhastite paigaldamisel järgige tootja kasutusjuhendit.

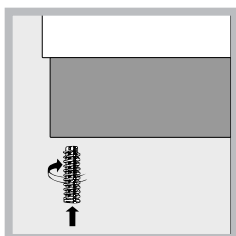

Loodimine

Pliidi loodimiseks kuuluvad komplekti reguleeritavad jalad. Need saab kruvida pliidi põhja nurkades asuvasse pesadesse (vt joonis).

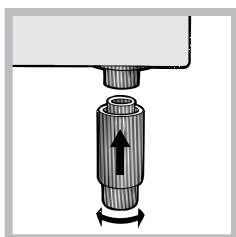

Pliidi põhja nurkades asuvasse pesadesse paigaldatud jalad*.

Elektriühendused

Monteerige andmesildil näidatud koormust taluv pistik toitekaabli külge (vt *tehniliste andmete tabelist*). Otse elektrivõrku ühendades paigaldage seadme ja elektrivõrgu vahele mitmepooluseline lüliti, mille kontaktide vahe on vähemalt 3 mm. See lüliti peab taluma nõutud koormust ning vastama NFC 15-100 eeskirjadele (lüliti ei tohi katkestada maandusjuhet). Paigaldage toitekaabel nii, et selle temperatuur ei saa üheski punktis tõusta toatemperatuurist rohkem kui 50°C võrra kõrgemale.

- Enne seadme ühendamist toitevõrku kontrollige, kas
- seade on maandatud ja pistik vastab kehtivatele nõuetele;
 - pistik talub seadme andmeplaadile märgitud maksimumkoormust;
 - pinge vastab seadme andmeplaadile märgitud

väärtustevahemikule;

- pisikupesa vastab seadme pistikule. Kui pistikupesa ei vasta pistikule, pöörduge kvalifitseeritud elektriiku poole, kes selle välja vahetab. Ärge kasutage pikendusjuhet ega harukarpe.

! Pärast pliidi paigaldamist peavad toitekaabel ja pistikupesa olema kergesti juurdepääsetavad.

! Kaabel ei tohi olla keerdus ega muljutud.

! Laske kvalifitseeritud elektrikul kaablit regulaarselt kontrollida ja vajadusel see välja vahetada.

! Nende ohutusnõuete eiramisel ei võta tootja endale mingit vastutust.

Gaasiühendus

Pliidi ühendamiseks gaasitorustiku või -ballooniga võib kasutada ainult elastset kummi- või terasvoolikut, mis vastavad riiklike õigusaktide nõuetele. Kontrollige, et ühendatava gaasi tüüp vastab selle gaasi tüübile, mis on sellele seadmele ette nähtud (vt kattel olevalt andmekleepsult). Vastasel juhul toimige nii, nagu *allpool kirjeldatud*. Kui ühendate pliidi vedelgaasiballooniga, siis paigaldada riiklike õigusaktide nõuetele vastav reductor. Ühenduse hõlbustamiseks võib gaasiballoonil keerata külili*: vahetage voolikuhoidiku ja kraani asukoht ning vahetage seadme komplekti kuuluv muhv.

! Kontrollige, kas gaasi rõhk vastab tabelis nr. 1 „Põletite ja düüside andmed” toodud andmetele (*allpool*). Nii on tagatud seadme ohutu ja pikaajaline talitus ning samas madal energiakulu.

Pliidi ühendamine elastse kummivoolikuga

Veenduge, et gaasivooliku parameetrid vastavad riiklike õigusaktide nõuetele. Nõuded vooliku siseläbimõõdule: 8 mm vedelgaasi jaoks ja 13 mm metaangaasi jaoks.

Kui ühendus on valmis, veenduge järgmises:

- voolik ei tohi kogu oma pikkuses puutuda kokku pliidi osadega, mille temperatuur on kõrgem kui 50°C;
- voolik ei tohi olla pinges ega keerdus, seal ei tohi olla lookeid ega paindeid;
- voolik ei tohi olla kokkusurutud ega puutuda kokku lõiketerade, teravate nurkade ega liikuvate osadega;
- voolik peab olema paigaldatud nii, et seda on kogu pikkuses lihtne kontrollida;
- voolik ei tohi olla pikem kui 1500 mm;
- vooliku mõlemad otsad peavad olema tugevalt kinnitatud. Kui kasutate kinnitamiseks klambreid, siis peavad need vastama kehtivatele eeskirjadele.

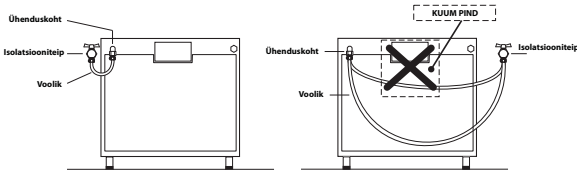

! Kui kas või ühte neist ülaltoodud nõuetest ei ole võimalik täita või kui pliit paigaldatakse vastavalt 2. klassi 1. alamklassi (kahe kapi vahele paigaldatud pliit) olmeseadmete nõuetele, siis kasutage elastseid metalltorusid. (vt järgnevat).

Õmblusteta elastse terastoru ühendamine keermestatud liitmikuga

Veenduge, et gaasivooliku ja muhvi parameetrid vastavad riiklike õigusaktide nõuetele.

Enne vooliku kasutamist eemaldage seadme voolikuhoidik (seadme gaasisisselaskeava on 1/2 tollise silinderkeermega haaratav liitmik).

! Toru täispikkus ei tohi ületada 2 meetrit. Pärast ühendamist veenduge, et toru ei ole kokku surutud ega puutu kokku liikuvate osadega.

Ühenduse tiheduse kontrollimine

Pärast gaasi ühendamist kontrollige seebivahuga, et ei oleks lekkeid. Keelatud on lahtise tule kasutamine.

Pliidi reguleerimine erinevat tüüpi gaasidega kasutamiseks

Pliiti on võimalik ühendada ka teist tüüpi gaasiga, kui algselt ette nähtud (vt kattel olevalt andmesildilt).

Põletite reguleerimine

Düüside vahetamine põletites:

1. eemaldage restid ja võtke põletid pesadest välja;
2. keerake 7 mm toruvõtme abil düüsid välja (vt *joonist*)

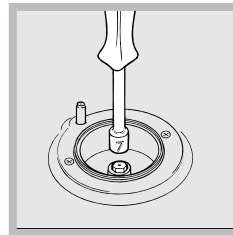

ja asendage need uue gaasitüübi jaoks sobilike düüsidega (vt tabel 1 „Põletite ja düüside andmed“).

3. pange kõik detailid vastupidises järjekorras tagasi.

Minimaalse leegi reguleerimine põletites:

1. keerake nupp minimaalsesse asendisse;
2. võtke nupu kate ära ja keerake selle reguleerimiskruvi (asub küljel või reguleerimisvarda sees) seni, kuni leek muutub väikeseks, kuid püsib stabiilne.

! Kui seade on ühendatud vedelgaasisüsteemiga, keerake reguleerimiskruvitäielikult sisse.

3. Veenduge, et leek ei kustu, kui keerate nuppu kiiresti maksimaalsest asendist minimaalsesse ja vastupidi.

! Põletite õhu juurdevool ei vaja reguleerimist.

! Pärast seadme ümberreguleerimist kasutamiseks teist tüüpi gaasiga asendage algne andmesild uuega, mis vastab uut tüüpi gaasile (andmesildi saate volitatud teeninduskeskusest).

! Kui kasutatava gaasi rõhk erineb soovituslikust (või erineb vähesel määral), paigaldage toitetorule sobiv reductor, mis vastab suunatud gaasi reductoreid käsitleva riikliku õigusakti nõuetele.

Põletite ja düüside andmete tabel

Põleti	Läbimõõt (mm)	Soojusvõimsus kW (p.c.s.*)		Vedel gaas				Maagaas	
		Nominaalne	Vähendatud	Möödavool 1/100 (mm)	Düüs 1/100 (mm)	Vool** g/h		Düüs 1/100 (mm)	Vool* l/h
Kiire (suur)(UR)	100	3,30	0.7	41	90	240	236	135	314
Poolkiire (keskmise)(S)	75	1.90	0.4	30	69	138	136	104	181
Täiendav (väike)(A)	51	1.00	0.4	30	50	73	71	78	95
Rõhk		Nominaalne (mbar)				28-30	37	20	
		Minimaalne (mbar)				20	25	17	
		Maksimaalne (mbar)				35	45	25	

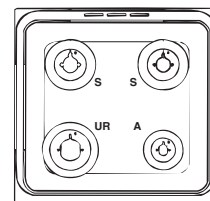

H6GMH6AF C PL

Tingimusel 15 C ja 1013 mbari- kuiv gaas

** PropanP.C.S. = 50,37 MJ/Kg

** ButaanP.C.S. = 49,47 MJ/Kg

MaagaasP.C.S. = 37,78 MJ/m³

Ohutusahela

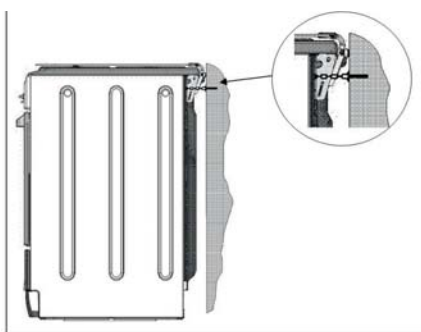

! Et pliit ei kukuks ümber, kui näiteks laps peaks ronima ahju uksele, TU-LEB paigaldada turvakett! Pliit on varustatud turvaketiga,

mis kinnitatakse kruviga (ei kuulu komplekti) pliidi taga olevale seinale ja samal kõrgusel ka pliidi tagapaneelile. Kruvi ja tüübli valimisel lähtuge seadme taga oleva seina materjalist. Kui kruvi läbimõõt on alla 9 mm, tuleb paigaldada ka seib. Betoonseina puhul tuleb kasutada kruvi, mille läbimõõt on vähemalt 8 mm ja pikkus 60 mm. Veenduge, et kett on kinnitatud pliidi tagapaneelile ja seina külge, nagu joonisel näidatud. Kett peab olema pingul ja maapinnaga paralleelselt.

TEHNILISED ANDMED	
Möödud (väljatõmmatud siinidega)	laius 44 cm kõrgus 34 cm sügavus 38 cm
Maht (väljatõmmatud siinidega)	56 l
Alumise panipaiga mõõdud	laius 42 cm kõrgus 23 cm sügavus 44 cm
Põletid	on kohandatud kõikidele gaasitüüpidele, mis on toodud ära soojendamise- ja hoidmisruumi sees vasakul asuval andmeplaadil.
Pinge ja sagedus	vt andmeplaadilt
ENERGIAMÄRGIS	Elektriahjud vastavad direktiivi 2002/40/EÜ nõuetele. Standard EN 50304 Energiaakulu loomuliku konveksiooni puhul – kuumutusrežiim: Konveksioon; <input type="checkbox"/> Deklareeritud energiaakulu sundkonveksiooni puhul Klass – kuumutusrežiim: <input checked="" type="checkbox"/> Küpsetamine
	See seade vastab järgmiste EMÜ direktiivide nõuetele: 2006/95/EÜ 12.12.06 (madalpinge) ja selle muudatused, ? 2004/108/EMÜ 15.12.04 (elektromagnetiline ühilduvus) ja selle muudatused, - 93/68/EMÜ 22.07.93 ja selle muudatused. 2002/96/EMÜ 2009/142 / 30/11/09 (Gaas) 1275/2008 (Ooterežiimis/väljalülitatud olekus)

Käitamine ja kasutamine

Pliidi kasutamine

Gaasipõletite süütamine

Igal PÕLETINUPUL on täisring, mis näitab vastava põleti leegi tugevust.

Põleti süütamiseks:

1. pange põleti juurde süüdatud tikk või tulemasin;
2. vajutage PÕLETINUPP alla ja keerake seda vastupäeva nii, et see on suunatud leegi maksimaalse seadistuse poole.
3. Leegi tugevuse reguleerimiseks keerake PÕLETINUPPU vastupäeva. Võite kasutada minimaalset seadistust, maksimaalset seadistust või nende kahe vahepealset.

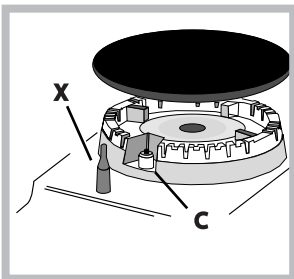

Kui seade on varustatud elektrilise süütega* (C), vajutage PÕLETINUPP alla ja keerake vastupäeva minimaalse leegitugevuse suunas, kuni põleti süttib. Nupu vabastamisel võib põleti kustuda. Sel juhul

korraketoimingut ja hoidke nuppu kauem all.

Kui seade on varustatud turvaseadise (X), vajutage PÕLETINUPP alla ja hoidke see all umbes 3-7 sekundit. Selle aja jooksul aktiveerib leek seadme.

! Kui leek peaks juhuslikult kustuma, lülitage põleti välja ja enne uuesti sisse lülitamist oodake vähemalt 1 minut.

Põleti välja lülitamiseks keerake nuppu, kuni see jõuab lõppasendisse.

Leegi reguleerimine vastavalt tasemetele

põleti leegiintensiivsust saab reguleerida nupuga vastavalt 6 erinevale tasemele, maksimaalsest minimaalseni ja 4 vahetasemele.



nupu keeramisel kinnitab üleminekut ühelt tasemelt teisele klõps. Süsteem tagab veelgi täpsema reguleerimise, võimaldab muuta leegi intensiivsust ja leida kergesti õige taseme erinevate toiduvalmistamistoimingute jaoks.

Praktilised nõuanded põletite kasutamiseks

Põletite võimalikult tulemusliku talitluse tagamiseks ja gaasikulu vähendamiseks soovitame kasutada ainult kaanega nõusid, mille põhi on ühetasane. Need peavad vastama ka põleti suurusele.

Põleti määratlemiseks vaadake skeemi osas "Põletite ja düüside andmete tabel".

Põleti	ř Kõõgi läbimõõduga (cm)
Kiire (suur)(R) (UR)	24 - 26
Poolkiire (keskmine) (S)	16 - 20
Täiendav (väike)(A)	10 - 14

Ahju kasutamine

! Seadme esmakordsel kasutamisel soojendage suletud uksega tühja ahju maksimumtemperatuuril vähemalt pool tundi. Enne ahju välja lülitamist ja ahju ukse avamist tuulutage ruumi. Ahjust võib eralduda veidi ebameeldivat lõhna, mis tuleneb tootmisprotsessis kasutatud kaitsevahendite põlemisest.

! Enne seadme kasutamist eemaldage täielikult selle külgedelt kaitsekile.

! Ärge pange ahju põhja mingeid esemeid, sest need võivad kahjustada ahju emailikihti.

! Kui seade on varustatud elektroonilise programmeerijaga*, siis elektriahju kasutamiseks vajutage lihtsalt üheaegselt alla nupud ja (näidikule kuvatakse sümbol). Tehke seda enne soovitud küpsetusfunktsiooni seadistamist.

1. Küpsetusrežiimi valimiseks keerake nuppu SELECTOR.
2. Küpsetusrežiimile sobiva temperatuuri või soovitud temperatuuri valimiseks keerake nuppu THERMOSTAT. Tabelist leiate küpsetusrežiimide loendi ja soovitud küpsetustemperatuurid (vt tabelit "Soovitused ahjus küpsetamiseks").

Küpsetamise ajal on alati võimalik:

- muuta küpsetusrežiimi. Selleks keerake nuppu SELECTOR;
- muuta temperatuuri. Selleks keerake nuppu THERMOSTAT;
- Küpsetamise peatamiseks keerake nuppu SELECTOR asendisse "0".

! Asetage küpsetusnõu(d) alati komplekti kuuluva(te)le resti(de)le.

TERMOSTAADI näidikutuli

See näidikutuli näitab, et ahi kuumeneb. Tuli kustub, kui ahju sisetemperatuur saavutab seadistatud temperatuuri. Sellest hetkest alates lülitub see näidikutuli vaheldumisi sisse ja välja ning hoiab ahju temperatuuri püsiva.

Ahju valgusti

Valgusti sisse lülitamiseks keerake nuppu SELECTOR mis tahes asendisse, v.a. "0". Valgusti põleb seni, kuni ahi on sisse lülitatud. Keerake nuppu asendisse ja valgusti süttib, ilma et ükski elektrielement oleks sisse lülitatud.

Küpsetusrežiimid



AHJU KONVEKTSIOONIREŽIIM

Temperatuur: mis tahes temperatuur vahemikus 50 °C kuni maksimaalne võimalik temperatuur.

Ülemised ja alumised kütteelemendid lülituvad sisse.

Traditsioonilise küpsetusrežiimi kasutamisel soovime kasutada ainult ühte resti. Rohkem kui ühe resti kasutamisel jaotub kuumus ebaühtlaselt.



KÜPSETUSREŽIIM.

Temperatuur: mis tahes temperatuur vahemikus 50 °C kuni maksimaalne võimalik temperatuur.

Tagumine kütteelement ja ventilaator lülituvad sisse ning tagavad õrna kuumuse ühtlase jaotumise kogu ahjus. See režiim on ideaalne temperatuuritundlike roogade (nagu kerkimist vajavad koogid) küpsetamiseks ja valmistamiseks ning kondiitritoodete üheaegseks valmistamiseks 3 restil korraga.



PITSAREŽIIM

Temperatuur: mis tahes temperatuur vahemikus 50 °C kuni maksimaalne võimalik temperatuur.

Ringikujulised ja ahju alumised kütteelemendid ning ventilaator lülituvad sisse. Selles režiimis kuumeneb ahi kiirelt ja tulemus on suur kuumus, eriti alumiselt kütteelemendilt. Kui kasutate mitut resti korraga, vahetage poole küpsetusaja möödumisel roogade asukohad.



MITME TOIDU ÜHEAEGSE VALMISTAMISE REŽIIM

Temperatuur: mis tahes temperatuur vahemikus 50 °C kuni maksimaalne võimalik temperatuur.

Kõik kütteelemendid (ülemine, alumine ja ringikujuline) ja ventilaator lülituvad sisse. Kuna kuumus püsib ühtlane kogu ahjus, küpsetab ja pruunistab õhku toitu ühtlaselt. Korraga võib kasutada maksimaalselt kahte resti.

GRILLIMISREŽIIM

Temperatuur: Max.

Ülemise kütteelemendi keskmine osa lülitub sisse.

Grilli kõrget ja vahetut temperatuuri soovatakse selliste roogade valmistamiseks, mille pinnale peab mõjuma kõrge temperatuur (vasika- ja loomalihapraad, filee, antrekoot). Selles küpsetusrežiimis tarbitakse piiratud koguses energiat ja see on ideaalne väikeste koguste grillimiseks. Asetage toit resti keskele, sest nurkadesse paigutatud roog ei küpse ühtlaselt.



GRATÄÄNI REŽIIM

Temperatuur: mis tahes temperatuur vahemikus 50 °C kuni 200 °C.

Ülemine kütteelement, röstimisfunktsioon (kui on olemas) ja ventilaator lülituvad sisse. See funktsioonide kombinatsioon tõstab kütteelementide ühesuunalise soojuskiirguse

efektiivsust tänu õhu sundringlusele ahjus. See aitab ära hoida toidu pealispinna kõrbemise ja võimaldab kuumusel „imbuda“ otse toidu sisse.

! GRILLI ja GRATÄÄNI režiimide kasutamisel peab ahjuuks olema suletud.



Kiirküpsetuseks režiimis

Küttekeha ja ventilaator tulla, tagades soojuse jaotamisel, järjekindlalt ja ühtlaselt kogu ahju. Eelsoojendus ei ole vaja seda cooking režiimis. See režiim on eriti sobiv cooking pakendatud toitu kiiresti (külmutatud või eelküpsetatud). Parima tulemuse saavutate kasutades üht cooking rack ainult.



Saia režiim

Seisukoht termostaat KNO: 60 °C ja Max.

Alumine küttekeha süttib.

See režiim on ideaalne küpsetamiseks ja toiduvalmistamiseks õrn toiduained - eriti koogid, mida on vaja tõusta, sest kuumus tulevad alt aitab juuretis protsess.

Pange tähele, et see võtab palju aega, et kõrgematel temperatuuridel, mis tuleb saavutada, seepärast soovime kasutada „Konveksioon Mode“ nimetatud juhtudel.



SULATAMISE režiim

Ahju põhjas asuv ventilaator paneb õhu toatemperatuuril ümber toidu tsirkuleerima. See on soovitatav igat tüüpi toidu sulatamiseks, aga eriti õrnade toitute, mis ei vaja kuumust, nagu näiteks: jäätisekoogid, koore- või keedukreemi desserdid, puuviljakoogid. Kasutades ventilaatorit, langeb sulatamise aeg umbes poole võrra. Liha, kala ja leiva korral on võimalik protsessi kiirendada kasutades „multi-küpsetus“ režiimi ja seaded temperatuuri vahemiku 80° - 100°C.



VENITLERITUD ALAOSA režiim

Alumine küttekeha ja ventilaator on aktiveeritud ning see võimaldab soojusel jaotuda üle

terve ahju. Selline kombinatsioon on kasulik kala ja juurviljade kergeks küpsetamiseks.

Pöörlev grillvarras*

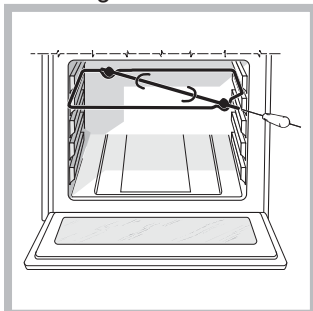

Pöörleva grillvarda aktiveerimiseks toimige järgmiselt:

1. Pange tilgapann asendisse 1.
2. Pange grillvardatugi asendisse 4 ja sisestage varras ahju tagapaneelil olevasse avasse.
3. Grillvarda sisse lülitamiseks seadke valikunupp

asendisse 

Praktilised soovitused toidu valmistamiseks

! Kui kasutate ventilaatori tekitatud sundringluse režiimi, siis ärge pange reste siinidele 1 ja 5. Liiga kõrge vahetu kuumus võib tundlike roogi kõrvetada.

TOIDU VALMISTAMINE MITMEL TASANDIL KORRAGA

- Kasutage siine 2 ja 4. Pange rohkem kuumust vajavad road siinile 2.
- Pange tilgapann alumisele ja rest ülemisele siinile.

GRILLIMINE

GRILLI JA TOPELTGRILLI režiimi kasutamisel pange rest 5. siinile ning tilgapann 1. siinile tilkuvate mahlade ja/või rasva kogumiseks. GRATÄÄNI režiimis pange rest 2. või 3. siinile ning tilgapann 1. siinile tilkuvate mahlade kogumiseks.

o Soovitame kasutada maksimaalset võimsust. Ülemist kütteelementi reguleeritakse termostaadiga ja selle talitus ei pruugi olla alati ühtlane.

PITSAREŽIIM

o Kasutage kergest alumiiniumist pitsapani. Asetage see restile.

Kui soovite krõbedat koorikut, siis ära kasutage tilgapanni, sest vastasel juhul küpsetusaeg pikeneb ja krõbedat koorikut ei teki.

Kui pitsakate on rikkalik, siis soovime mozzarella juustu lisada alles pärast poole küpsetusaja möödumisel.

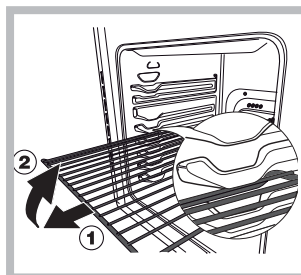

resti eestpoolt veidi üles ja tõmmake (2).

HOIATUS! Ahjul on stopp-süsteem, mistõttu ei tule rest veidi väljapoole tõmmates täielikult ahjust välja (1). Resti täielikuks väljatõmbamiseks tõstke

Ahju alumises osas asuv panipaik

Ahju alumises osas on panipaik, mida võib kasutada ahjutarvikute või sügavate nõude hoidmiseks. Ukse avamiseks tõmmake seda ettepoole (vt joonist).

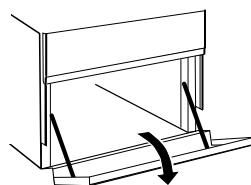

Ahjul on palju erinevaid võimalusi, tänu millele saate valmistada kõiki roogasid parimal võimalikul viisil. Aja jooksul õpite kasutama selle universaalse ahju kõiki võimalusi ja järgnevad soovitused on lihtsalt juhiseks, mida võite muuta vastavalt oma isiklikele kogemustele.

Eelsoojendamine

Kui ahi peab olema eelsoojendatud (üldjuhul siis, kui toit on nõusse laotud õhukese kihina), kasutage ventilaatoriga režiimi, mis võimaldab saavutada soovitud temperatuuri võimalikult kiiresti. Nii säästate elektrit.

Seejärel, kui toit on ahjus, valige kõige sobivam küpsetusrežiim.

Elektroniline taimer*

See funktsioon kuvab aega ja töötab taimerina, mis loendab minuteid nullini.

! Kõik funktsioonid aktiveeruvad umbes 7 sekundi jooksul pärast seadistamist.



Kella seadistamine



Kui seade on ühendatud vooluvõrku või pärast elektrikatkestust hakkab kellanäidik vilkuma ja näidikule kuvatakse: **0:00**

- Täpse aja seadistamiseks vajutage nupule **v** ja seejärel nuppudele - ja +. Numbrite kiiremaks liikumiseks ülespoole vajutage nupud alla ja hoidke need all.

Vajalike seadistuste tegemiseks korra üllkirjeldatud protsessi.

Taimerifunktsioon

Selle funktsiooni aktiveerimiseks vajutage alla nupp , pärast mida kuvatakse näidikule sümbol . Iga kord, kui vajutate nupule +, suureneb aeg 10 sekundi võrra, kuni näiduni 99 minutit ja 50 sekundit. Kui vajutate nupule pärast seda, suurendab iga vajutus aega ühe minuti võrra, kuni maksimaalse väärtuseni 10 tundi. Aja vähendamiseks vajutage nupule -. Pärast aja seadistamist käivitub taimeri mahaloendamise funktsioon. Kui seadistatud aeg jõuab nullini, kostub helisignaal (selle lõpetamiseks vajutage suvalisele nupule).

Aja kuvamiseks vajutage nupule  ja sümbol  näitab, et taimeri funktsioon on seadistatud. Umbes 7 sekundi möödumisel läheb näidik automaatselt taimerirežiimile.

Seadistatud aja tühistamine

Hoidke nupp - all seni, kuni näidikule kuvatakse **0:00**.

Helisignaali tugevuse reguleerimine



Pärast seadistuste tegemist ja kinnitamist kasutage nuppu - ja reguleerige helisignaali tugevus.

Küpsetamise planeerimine elektronilise programmeerija* abil

Kella seadistamine

Pärast seadme ühendamist vooluvõrku või pärast

elektrikatkestust lähtestub näidik automaatselt väärtusele 0:00 ja hakkab vilkuma. Aja seadistamiseks:

1. Vajutage üheaegselt alla nupud COOKING TIME  ja COOKING END TIME .
2. Pärast nuppude alla vajutamist seadistage täpne kellaaeg nelja sekundi jooksul. Selleks vajutage alla nupud + ja - . Nupp+ kerib tunde edasi ja nupp- tagasi. Kui kellaaeg on seadistatud, lülitub programmeerija automaatselt käsirežiimile.

Taimeri seadistamine

Taimer võimaldab seadistada aja mahaloagemist. Pärast seadistatud aja möödumist kostub helisignaal. Taimeri aktiveerimiseks toimige järgmiselt:

1. vajutage nupule TIMER . Näidikule kuvatakse: **0:30**.
2. Soovitud aja seadistamiseks vajutage nupule + ja -.
3. Nuppude vabastamisel algab aja mahaloendamine ja näidikule kuvatakse järelejäänud aeg.

10:00

4. Pärast seadistatud aja möödumist kostub helisignaal, mille välja lülitamiseks vajutagesuvalisele nupule (v.a. nupud + ja -). Sümbol  kustub.

! Taimer ei lülita ahju sisse ega välja.

Helisignaali helitugevuse reguleerimine

Pärast seadistuste tegemist ja kinnitamist kasutage nuppu - ja reguleerige helisignaali tugevus.

Viitajaga küpsetamise seadistamine

Esmalt otsustage, millist küpsetusrežiimi te kasutada soovite, ja seadistage sobiv temperatuur. Selleks kasutage ahju nuppe SELECTOR ja THERMOSTAT. Seejärel seadistage küpsetusaeg:

1. Vajutage nupule COOKING TIME .
2. Nelja sekundi jooksul pärast nupu alla vajutamist seadke täpne kellaaeg. Selleks vajutage alla nupud + ja -. Näiteks, kui soovite küpsetusajaks seadistada 30 minutit, kuvatakse näidikule:

0:30

3. 4 sekundi jooksul pärast nuppude vabastamist kuvatakse näidikule uuesti hetke aeg (näiteks 10:00) koos sümboliga **A (AUTO)**.

Seejärel seadistage küpsetamise lõpuaeg:

4. Vajutage nupule END COOKING TIME .
5. Nelja sekundi jooksul pärast nupu alla vajutamist seadistage küpsetamise lõpuaeg. Selleks vajutage alla nupud + ja - . Näiteks kui soovite, et küpsetamine lõpeks kell 13:00, kuvatakse näidikule:

^13:00



6. Nelja sekundi jooksul pärast nuppude vabastamist kuvatakse näidikule uuesti hetke aeg (näiteks 10:00) koos tähega A (AUTO).

^10:00



Nüüd on ahi programmeeritud nii, et see lülitub kell 12:30 automaatselt sisse ja välja 30 minuti pärast, s.o. kell 13:00.

Kohese küpsetusaja seadistamine

Järgige ülaltoodud juhiseid küpsetusaja seadistamiseks (punktid 1-3).

! Kui näidikule on kuvatud täht A, siis on AUTOrežiimis programmeeritud nii küpsetusaeg kui ka küpsetamise lõpu-aeg. Ahju lülitamiseks käsirežiimile vajutage pärast iga AUTO küpsetusrežiimi üheaegselt alla nupud COOKING TIME  ja END COOKING TIME .

! Sümbolmpöleb koos ahju tulega kogu küpsetusprogrammi kestuse vältel.

Seadistatud küpsetusaja vaatamiseks vajutage mis tahes ajahetkel nupule COOKING TIME  ja küpsetamise lõpuaja kuvamiseks vajutage nupule END COOKING TIME . Küpsetusaja lõppedes kostub helisignaali. Helisignaali lõpetamiseks vajutage mis tahes nupule, v.a. nupud + ja - .

Eelnevalt seadistatud küpsetusaja tühistamine

Vajutage üheaegselt alla nupud COOKING TIME  ja COOKING END TIME .

Eelnevalt seadistatud andmete parandamine või tühistamine

Sisestatud andmeid saab muuta mis tahes ajahetkel. Selleks vajutage vastavale nupule (TIMER, COOKING TIME või COOKING END TIME) ja nupule + või - . Küpsetusaja andmete tühistamisel tühistatakse automaatselt ka küpsetamise lõpu-aeg ja vastupidi. Kui ahi on juba programmeeritud, siis ei saa sisestada küpsetusaja lõpu-aega, mis on varem, kui programmeeritud küpsetamise algusaeg.

Soovitused ahjus küpsetamiseks

Küpsetusrežiimid	Toit	Kaal (kg)	Resti asend	Eelsoojendus aeg (min)	Soovituslik temperatuur	Valmistamisaeg (min)
Konvektsioonirežiim	Pardiliha	1	3	15	200	65-75
	Vasika- või veisepraad	1	3	15	200	70-75
	Seapraad	1	3	15	200	70-80
	Küpsised (muretainas)	-	3	15	180	15-20
	Tordid	1	3	15	180	30-35
Küpsetusrežiim	Tordid	0.5	3	15	180	20-30
	Puuviljakookid	1	2 või 3	15	180	40-45
	Jogurtiga keeks	0.7	3	15	180	40-50
	Keeks	0.5	3	15	160	25-30
	Täidisega pannkookid (kahel restil)	1.2	2 ja 4	15	200	30-35
	Väikesed kookid (kahel restil)	0.6	2 ja 4	15	190	20-25
	Juustutäidisega tuuletaskud (kahel restil)	0.4	2 ja 4	15	210	15-20
	Kreemitäidisega tuuletaskud (kolmel restil)	0.7	1 ja 3 ja 5	15	180	20-25
	Küpsised (kolmel restil)	0.7	1 ja 3 ja 5	15	180	20-25
Besee (kolmel restil)	0.5	1 ja 3 ja 5	15	90	180	
Pitsarežiim	Pitsa	0.5	3	15	220	15-20
	Vasika- või veisepraad	1	2	10	220	25-30
	Kanaliha	1	2 või 3	10	180	60-70
Toidu valmistamine tasandil korruga	Pitsa (kahel restil)	1	2 ja 4	15	230	15-20
	Lasanje	1	3	10	180	30-35
	Talleliha	1	2	10	180	40-45
	Kanapraad ja kartulid	1+1	2 ja 4	15	200	60-70
	Makrell	1	2	10	180	30-35
	Jogurtiga keeks	1	2	10	170	40-50
	Kreemitäidisega tuuletaskud (kahel restil)	0.5	2 ja 4	10	190	20-25
	Küpsised (kahel restil)	0.5	2 ja 4	10	180	10-15
	Keeks (ühel restil)	0.5	2	10	170	15-20
	Keeks (kahel restil)	1	2 ja 4	10	170	20-25
Soolased pirukad	1.5	3	15	200	25-30	
Grill	Merikeel ja tindikala	0.7	4		100%	10-12
	Kalmaari- ja krevetikebabid	0.6	4		100%	8-10
	Tindikala	0.6	4		100%	10-15
	Tursafilee	0.8	4		100%	10-15
	Grillitud köögiviljad	0.4	3 või 4		100%	15-20
	Vasikaliha lõigud	0.8	4		100%	15-20
	Kastmed	0.6	4		100%	15-20
	Hamburger	0.6	4		100%	10-12
	Makrell	1	4		100%	15-20
	Röstitud võileivad (või röstsai)	nr. 4 ja 6	4		100%	3-5
Topeltgrill	Vasikaliha lõigud	1	4	5	Max	15-20
	Karbonaad	1	4	5	Max	15-20
	Hamburger	1	4	5	Max	7-10
	Makrell	1	4	5	Max	15-20
	Röstsai	nr. 4	4	5	Max	2-3
Gratään	Grillvardaga					
	Vasikaliha grillvardal	1.0		5	Max	70-80
	Kanaliha grillvardal	2.0		5	Max	70-80
	Grillkana	1.5	2	10	200	55-60
	Tindikala	1.5	2	10	200	30-35
VENITLERITUD ALAOSA režiim	Mitu grillvarrast (ainult valitud mudelid)					
	Lihakebab	1.0		5	Max	40-45
	Köögiviljakebab	0.8		5	Max	25-30
	Latikas	0.5	3	18'	200	30-35
	Kuldkala filee	0.5	3	16'	170-180	25-35
Fooliumis meriahven	0.5	3	24'	160-170	15-20	
Juurviljade segu (ühepajatoit)	0.8 - 1,0	3	21'	200-210	35-45	
Hästi küpsetatud juurviljad	1,5 - 2,0	3	20'	190-200	50 - 60	
SULATAMISE režiim	parandada köök					

Ettevaatusabinõud ja soovitused

! Selle seadme välja töötamisel ja tootmisel on järgitud rahvusvahelisi ohutusstandardeid. Ohutuse tagamiseks lugege järgnevat ohutusjuhised hoolikalt läbi.

Üldohutus

- See seade on mõeldud toidu valmistamiseks kodus ning ei sobi kasutamiseks äri- ja tööstusettevõtetes.
- Seadet ei tohi paigaldada välistingimustesse, ka mitte kaetud aladele. Äärmiselt ohtlik on jätta seade vihma ja tormi kätte.
- Ärge puudutage pliidiplaati paljaste jalataldade ega märgate käte või jalataldadega.
- Pliiti võivad kasutada ainult täiskasvanud toidu valmistamiseks vastavalt käesolevale kasutusjuhendile.
- Antud juhend on mõeldud Klassi 1 (eraldiseisev) ja Klassi 2 (kahe kapi vahele paigaldatav) seadmele.
- Hoidke lapsed seadmest eemal.
- Kontrollige, et seadme toitekaablid ei puutu kokku teiste elektriseadmetega ega ahju kuumade osadega.
- Ventilatsiooni- ja hajutusavasid ei tohi kinni katta.
- Toidunõude asetamisel ahju või ahjust välja võtmisel kasutage alati pajakindaid.
- Ärge kasutage sisselülitatud pliidi lähedal kergestisüttivaid vedelikke (alkohol, bensiin jne).
- Ärge pange ahju alumises osas asuvasse panipaika ega ahju kergestisüttivaid materjale. Seadme juhuslikul sisse lülitamisel võib tekkida tulekahju.
- Kui te seadet ei kasuta, siis peavad nupud olema asendis[•].
- Seadme lahtiühendamisel elektrivõrgust tõmmake pistikust, mitte kaablist.
- Enne seadme puhastamist või hooldust ühendage seade alati elektrivõrgust lahti.
- Kui seadmel peaks tekkima rike, siis ärge püüdke seda mitte mingil juhul ise parandada. Vastavate teadmisteta inimeste poolt tehtud remont võib põhjustada vigastusi või seadme talitlushäireid. Pöörduge klienditoe poole.
- Ärge toetage ahju uksele raskeid esemeid.
- See seade ei ole mõeldud kasutamiseks isikutele (sealhulgas lapsed), kellel on vähenenud füüsilised, meelelised või vaimsed võimed või vähesed kogemused ja oskused või kes ei ole seadme kasutamisega tuttavad. Kui kõnealused isikud seadet kasutavad, tuleb tagada nende ohutuse eest vastutava isiku järelevalve või juhendamine või anda sellistele isikutele eelnevalt juhiseid seadme kasutamiseks.

Enne kaane sulgemist lülitage kõik põletid ja elektrilised keeduplaadid välja..



ET

Kasutusest kõrvaldamine

- Pakkematerjali kasutusest kõrvaldamisel: järgige kohalikke eeskirju, mis võimaldavad pakendi taaskasutust.
- Vastavalt Euroopa Liidu Direktiivile 2002/96/EÜ elektri- ja elektroonikaseadmete jäätmete kohta on keelatud majapidamisseadmete kahjutustamine koos tavaliste tahkete olmejäätmetega. Kasutuskõlbmatuks muutunud seadmed tuleb koguda kokku eraldi, et optimeerida neis sisalduvate materjalide taaskasutamist ja ringlussevõttu ning vähendada mõju inimtervisele ja keskkonnale. Ristiga mahakriipsutatud prügikonteineri tähis kõikidel toodetel tuleb kasutajale meelde kohustust viia seade kasutusest kõrvaldamisel spetsiaalsesse kogumispunkti. Täpsemat teavet majapidamisseadmete nõuetekohase kahjutustamise kohta saab kasutaja kohalikust omavalitsusest või seadme edasimüüjalt.

Keskkonnakaitse

- Elektrivõrgu tippkoormuse vähendamiseks soovitame ahju kasutada hilisel pärastlõunal ja varastel hommikutundidel.
- GRILLI JA VENTILAATORI TEKITATUD SUNDRINGLUSE JA GRILLI režiimis peab ahju uks olema kindlasti suletud. See aitab saavutada parema tulemuse ja säästa elektrienergiat (umbes 10%).
- Kontrollige regulaarselt uksetihendite seisukorda ja puhastage need võimalikust mustusest. Nii sulgub uks tihedamalt ja väheneb soojuskadu.

HOIATUS! Kuumenemisel võib klaaskaas puruneda.

Hooldus

ET

Seadme välja lülitamine

Enne hooldus- või puhastustööde tegemist ühendage seade elektrivõrgust lahti.

Seadme puhastamine

! Ärge kasutage seadme puhastamiseks auru- ega surveseadmeid.

- Roostevabast terasest või emailiga kaetud välisosade ja kummitihendite puhastamiseks kasutage käesooja vee ja neutraalse seebi lahuses immutatud käsna. Raskestieemaldatavate plekkide puhastamiseks kasutage spetsiaalseid puhastusvahendeid. Pärast puhastamist loputage ja kuivatage pinnad hoolikalt. Ärge kasutage abrasiivseid ega söövitavaid puhastusvahendeid.
- Restid, põletite korgid ja põletid võib puhastamise lihtsustamiseks eemaldada. Peske neid sooja vee ja mitteabrasiivse puhastusvahendiga ja veenduge enne kuivatamist, et kõik põlenud toidujäägid on eemaldatud.
- Elektrisüütega pliitide elektroonilise süüteseadise klemmiossa tuleb sageli puhastada. Samuti kontrollige, et düüsid ei ole ummistunud.
- Ahju sisepindu on kõige parem puhastada pärast igat kasutuskorda, kui pinnad on veel leiged. Kasutage sooja vett ja puhastusvahendit, seejärel loputage ja kuivatage pinnad hoolikalt pehme lapiga. Ärge kasutage abrasiivseid puhastusvahendeid.
- Ahjuukse klaasi puhastamiseks kasutage käsna ja mitteabrasiivset puhastusvahendit, seejärel kuivatage hoolikalt pehme lapiga. Ärge kasutage abrasiivseid materjale ega teravate servadega metallkaabitsaid, sest need võivad klaasi kriimustada ja selle pragunemist põhjustada.
- Lisatarvikuid võib pesta nagu toidunõusid, ka nõudepesumasinas.

Kate*

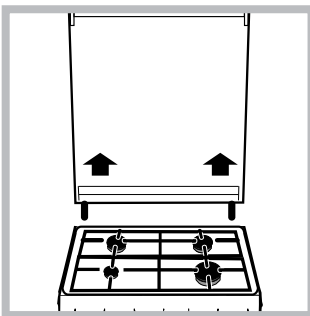

Kui pliidil on klaaskate, siis puhastage seda leige veega. Ärge kasutage abrasiivseid puhastusvahendeid. Pliidi tagaosa puhastamise hõlbustamiseks võib katte eemaldada. Avage kate täielikult ja tõmmake seda ülespoole (vt joonis).

! Ärge sulgege katet, kui põletid on süüdatud või kui need on veel kuumad.

! Enne kaane avamist kuivatage võimalikud pritsmed.

Ahju tihendite kontrollimine

Kontrollige regulaarselt ahjuukse ümber olevaid tihendeid. Kui tihendid on kahjustunud, pöörduge lähimasse hoolduskeskusesse. Kuni tihendite välja vahetamiseni soovitame ahju mitte kasutada.

Ahju lambi väljavahetamine

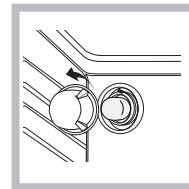

1. Ühendage seade elektrivõrgust lahti ja eemaldage lambipesa klaaskate (vt joonist).
2. Eemaldage lamp ja asendage see samaväärse lambiga: pinge: 230 V, võimsus: 25 W, sokkel: E 14.
3. Pange kaas tagasi ja ühendage seade uuesti elektrivõrku.

Leegihajutajate hooldus

Aja jooksul võivad leegihajutid ummistuda või neid on raske pöörata. Sel juhul vahetage need välja.

! Seda võib teha ainult tootja poolt volitatud kvalifitseeritud spetsialist.

Klienditugi

Hoidke käepärast seadme järgmised andmed:

- Seadme mudel (Mod.).
- Seerianumber (S/N).

Need andmed leiate seadme andmeplaadilt ja/või pakendilt.

Ahju ukse eemaldamine ja taaspalgamine

1. Avage uks
2. Pöörake ahju ukse hinged täielikult tagasisuunas (vaadake pilti)

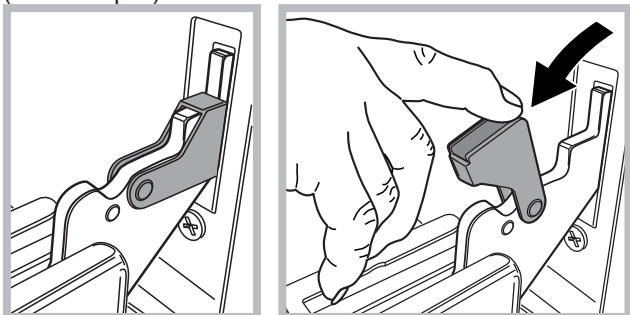

3. Sulgege uks kuni klambrid peatuvad (uks jääb umbes 40° avatuks) (vaadake pilti)

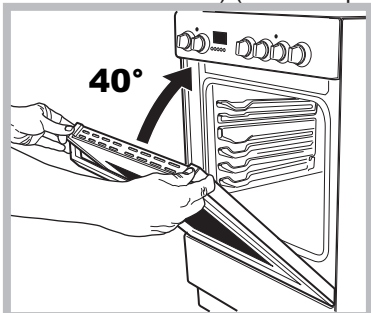

4. Vajutage ülevalpool asetsevaid kahte nuppu ja võtke paneel välja (vaadake pilti)

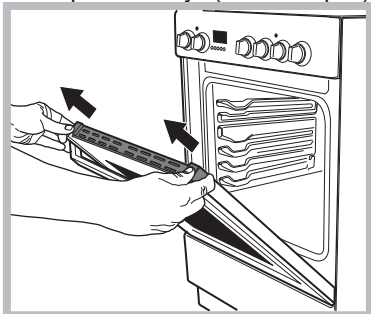

5. Eemaldage klaasleht ja teostage puhastus vastavalt peatükis „Puhastus ja hooldus“ kirjeldatule.

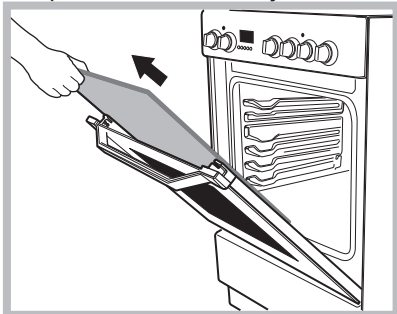

6. Pange klaas tagasi.

HOIATUS! Ahju kasutamiseks tuleb siseukse klaas eemaldada!

HOIATUS! Siseukse klaasi uuesti paigaldamiseks, asetage klaaspaneel korrektselt nii, et klaasile kirjutatud hoiatus poleks ümber pööratud ja oleks lihtsalt loetav.

7. Pange paneel tagasi, õigest paigutusest annab märku klõps.
8. Avage uks täielikult.
9. Sulgege toed (vaadake pilti).

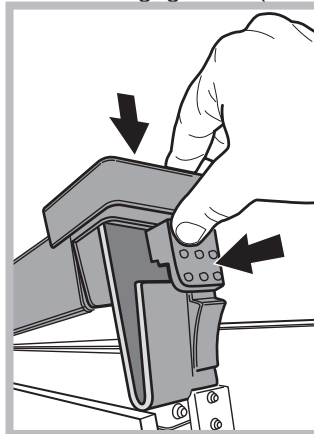

10. Nüüd saate ukse täielikult sulgeda ja ahju saab jälle tavapäraselt kasutada
Auru abil ahju puhastamine:
See puhastusmeetod on soovitatav peale rasvaste toitade valmistamist (röstimine, liha)

See puhastustoiming lihtsustab tegevust mustuse eemaldamisel ahju seintelt tekitades ahju sisemuses auru. Sellisel juhul on ahju sisemuse puhastamine lihtsam.

Tähtis! Enne aurupuhastuse alustamist:

- eemaldage kõik toidujäägid/rasva jäägid ahju põhjast.
- eemaldage kõik lisatarvikud (restid ja pannid).

Peale eelmainitud tegevuste teostamist, soovime järgmist:

1 – Valage 300 ml vett sügavasse ahjupanni; asetage see esimesele tasemele põhjapoolt vaadatuna. Mudelitel ilma sügava pannita, kasutage tavalist küpsetuspanni ja pange see restile alumisse asendisse.

2 – Valige Saia režiim   funktsioon ja seadke temperatuur 100°C;

3 – Hoidke ahi sees 15 minutit;

4 – Lülitage ahi välja;

5 – Kui ahi on jahtunud, avage uks ja lõpetage puhastamine vee ja niiske lapiga.

6 – Peale puhastamise lõpetamist eemaldage kõik vee jäägid ahju sisemusest.

Kui sama puhastust teostada pärast rasvaste toitade valmistamist või kui ahi on väga määrduanud, lõpetage puhastamine tavalisel moel nagu kirjeldatud eelmises peatükis.

! Kõik puhastused tehke siis kui ahi on külm!

ET