

DENON[®]

DHT-S216

SOUNDBAR

Instrukcja obsługi



Akcesoria	4
Wkładanie baterii	5
Zasięg działania pilota zdalnego sterowania	5
Funkcje	6
Nazwy elementów i ich funkcje	7
Soundbar	7
Pilot zdalnego sterowania	10

Połączenia

Rozmieszczenie	12
Ustawianie głośnika soundbar	12
Podłączenie odbiornika TV	14
Sposób połączenia 1: odbiornik telewizyjny ze złączem HDMI i obsługą funkcji ARC (Audio Return Channel)	15
Sposób połączenia 2: odbiornik telewizyjny ze złączem HDMI i brakiem obsługi funkcji ARC (Audio Return Channel)	16
Sposób połączenia 3: odbiornik telewizyjny ze złączem HDMI i brakiem obsługi funkcji ARC (Audio Return Channel) / telewizor ze złączem analogowym	17
Podłączanie subwoofera	18
Podłączanie urządzenia HDMI	19
Podłączanie przewodów zasilających	20

Odtwarzanie

Oglądanie telewizji, filmów i słuchanie muzyki	21
Tabela diody LED stanu	22
Słuchanie muzyki z urządzenia Bluetooth	23
Parowanie urządzenia Bluetooth po raz pierwszy	23
Parowanie z innymi urządzeniami Bluetooth	24
Słuchanie muzyki ze sparowanego urządzenia Bluetooth	24

Ustawienia

Ustawienia	25
Ustawienie poziomu głośności	25
Ustawienie poziomu głośności subwoofera	25
Wybór trybu słuchania	26
Czasowe wyciszenie dźwięku	27
Tryby szybkiego uruchamiania	27
Automatyczna funkcja czuwania	28
Funkcja ograniczania głośności	28
Korzystanie z urządzenia za pomocą pilota telewizora	28



Wskazówki

Rozwiązywanie problemów	31
Zasilanie nie włącza się / jest wyłączone	32
Nie można uruchomić funkcji za pomocą pilota zdalnego sterowania	32
Brak dźwięku	33
Odtwarzanie Bluetooth nie działa	34
Nie działa funkcja sterowania HDMI	34
Przywracanie ustawień fabrycznych	35

Dodatek

Informacje dotyczące HDMI	36
Informacje o znakach handlowych	37
Dane techniczne	38



Dziękujemy za zakup tego urządzenia marki Denon.

W celu zapewnienia właściwej obsługi, przeczytaj dokładnie niniejszą instrukcję i obsługuj urządzenie zgodnie ze wskazówkami w niej zawartymi. Po przeczytaniu instrukcję należy zachować na przyszłość.

Akcesoria

Sprawdź, czy następujące elementy są dostarczone wraz z urządzeniem.

 <p>Skrócona instrukcja obsługi</p>	 <p>Zasady bezpieczeństwa</p>	 <p>Uwagi dotyczące używania baterii</p>	 <p>Szablon do montażu na ścianie</p>	 <p>Przewód zasilania</p>
 <p>Przewód HDMI</p>	 <p>Cyfrowy przewód optyczny</p>	 <p>Dystanse do montażu na ścianie</p>	 <p>Pilot zdalnego sterowania (RC-1236)</p>	 <p>Bateria R03/AAA</p>



Wkładanie baterii

- 1 Zsuń pokrywę tylną z pilota w kierunku strzałki.

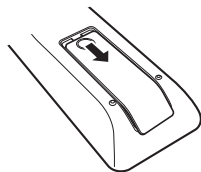

- 2 Włóż jedną baterię do komory baterii, tak jak pokazano na ilustracji.

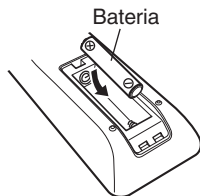

- 3 Załóż z powrotem tylną osłonę.

UWAGA

- Wyjmij baterie, jeżeli pilot nie będzie używany przez dłuższy czas.
- W przypadku wycieku baterii, dokładnie wytrzyj przedział baterii i włóż nowe baterie.

Zasięg działania pilota zdalnego sterowania

Chcąc sterować urządzeniem za pomocą pilota zdalnego sterowania, nakieruj pilota na odbiornik sygnału zdalnego sterowania znajdujący się w tym urządzeniu.

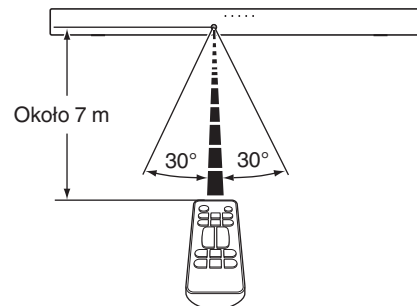

Funkcje

- **Dźwięk tak jak w kinie**

Zanurz się w dźwięku o kinowej jakości dzięki głośnikowi soundbar DHT-S216 marki Denon. Dzięki dwóm dolnym wbudowanym subwooferom, podwójnym sterownikom średniego zakresu oraz szczegółowym głośnikom wysokotonowym można uzyskać doskonały efekt dźwiękowy.

- **Wyprofilowany dźwięk przestrzenny**

Stwórz niesamowity przestrzenny dźwięk, który przeniesie rozrywkę na wyższy poziom dzięki dekodowaniu dolby digital. Dzięki technologii DTS Virtual:X urządzenie Denon DHT-S216 zapewnia realistyczny dźwięk z kanałami wysokości, tworząc razem wirtualny efekt wysokości i zapewniając znakomitą rozrywkę.

- **Uniwersalna kompatybilność z obsługą HDMI ARC (Audio Return Channel)**

Wysyłaj dźwięk z aplikacji wbudowanych w Smart TV lub innych źródeł za pośrednictwem ARC (Audio Return Channel) na urządzeniu DHT-S216 i pojedynczego kabla HDMI (w zestawie). Możliwe sterowanie urządzeniem Denon DHT-S216 za pomocą pilota telewizora.

- **Bezprzewodowe strumieniowe odtwarzanie muzyki**

Ciesz się ulubioną muzyką poprzez jej bezpośrednie przesyłanie z urządzenia typu smart do głośnika soundbar dzięki Bluetooth.

- **Funkcja uwypuklenia dialogów Denon Dialogue Enhancer**

Usłysz każde słowo w ulubionym programie telewizyjnym lub filmie. Funkcja Dialogue Enhancer firmy Denon poprawia wyrazistość dialogów i doskonale sprawdza się przy filmach i programach telewizyjnych. Uwypuklij dialog bez konieczności regulowania głośności ogólnej.



Nazwy elementów i ich funkcje

Soundbar

■ Panel górny

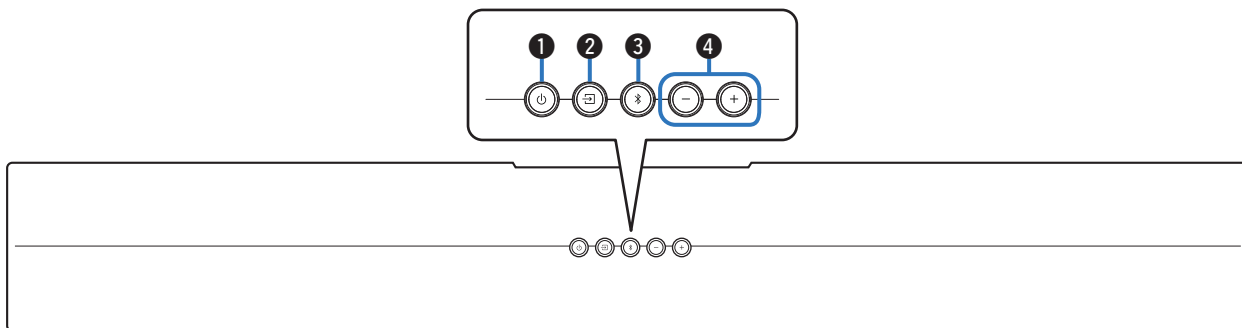

❶ Przycisk zasilania (⏻)

Służy do włączania/wyłączania zasilania głośnika soundbar (przełączenia w tryb czuwania). (👉 str. 21)

❷ Przycisk źródła sygnału (📶)

Służą do wyboru źródła sygnału. (👉 str. 21)

Po każdym naciśnięciu przycisku przełącza źródło sygnału.

❸ Przycisk Bluetooth (📶)

- Przełącza źródło sygnału na "Bluetooth". (👉 str. 23)
- Używany do parowania urządzeń Bluetooth. (👉 str. 23)

❹ Przyciski głośności (+, -)

Służą do regulacji poziomu głośności. (👉 str. 25)



■ Panel przedni

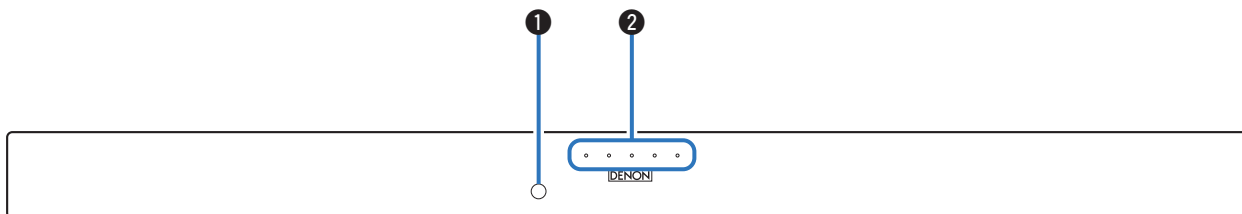

1 Czujnik zdalnego sterowania

Odbiera sygnał z pilota zdalnego sterowania. (👉 str. 5)

2 Dioda LED stanu

Wyświetla stan źródła wejściowego / sygnału wejściowego / poziomu głośności itp. (👉 str. 22)



■ Panel tylny

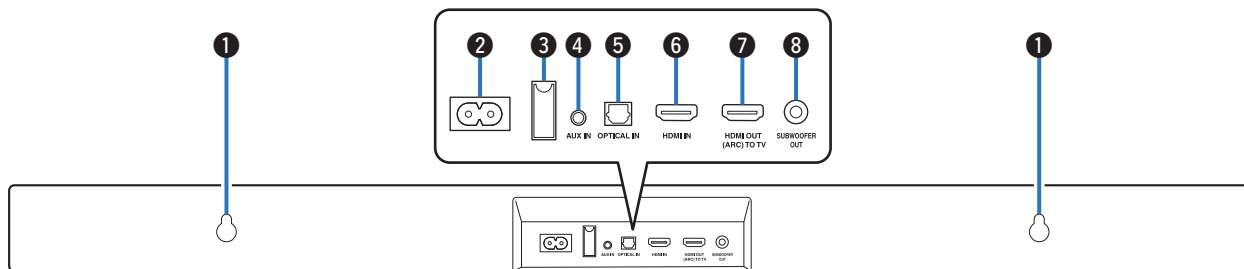

1 Otwór do montażu na ścianie

Używany do montażu głośnika soundbar na ścianie. (👉 str. 13)

2 Gniazdo zasilania

Do podłączania przewodu zasilania. (👉 str. 20)

3 Port USB

Terminal usługi. Ten port nie obsługuje odtwarzania muzyki z urządzeń pamięci USB.

4 Złącze wejściowe dźwięku AUX (AUX IN)

Użyj dostępnego na rynku kabla audio stereo 3,5 mm, aby podłączyć urządzenie dźwiękowe. (👉 str. 17)

5 Cyfrowe optyczne złącze wejściowe (OPTICAL IN)

Użyj dostępnego w zestawie cyfrowego przewodu optycznego do podłączenia odbiornika telewizyjnego z cyfrowym złączem optycznym. (👉 str. 16)

6 Złącze wejściowe HDMI (HDMI IN)

Użyj dostępnego w handlu kabla HDMI, aby podłączyć urządzenie zgodne z HDMI. (👉 str. 19)

7 Złącze wyjściowe HDMI (HDMI OUT (ARC) TO TV)

Użyj dołączonego przewodu HDMI do podłączenia odbiornika telewizyjnego z obsługą funkcji ARC. (👉 str. 15)

8 Złącze wyjściowe subwoofera (SUBWOOFER OUT)

Użyj dostępnego w sprzedaży kabla subwoofera, aby połączyć subwoofera z wbudowanym wzmacniaczem. (👉 str. 18)



Pilot zdalnego sterowania

Ta część głównie wyjaśnia działanie pilota zdalnego sterowania.

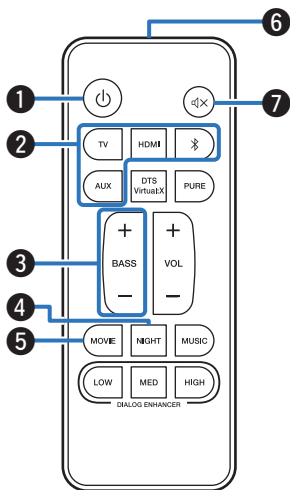

1 Przycisk zasilania (⏻)

Włącza/wyłącza zasilanie głośnika soundbar. (👉 str. 21)

2 Przyciski źródła sygnału (TV, HDMI, ⌘, AUX)

Służą do wyboru źródła sygnału. (👉 str. 21)

3 Przycisk służący do regulowania subwoofera (BASS +, -)

Reguluje poziom głośności subwoofera. (👉 str. 25)

4 Przycisk trybu nocnego (NIGHT)

Kompresuje dynamikę (różnicę między najgłośniejszym i najcichszym dźwiękiem), dzięki czemu dźwięk jest lepiej słyszalny przy niskich głośnościach. (👉 str. 26)

5 Przycisk trybu filmu (MOVIE)

Ciesz się dźwiękiem przestrzennym niczym w kinie. (👉 str. 26)

6 Nadajnik sygnału zdalnego sterowania

Nadaje sygnał z pilota zdalnego sterowania. (👉 str. 5)

7 Przycisk Mute (🔇)

Wyciszenie dźwięku wyjściowego. Wciśnij ponownie, żeby wyciszyć. (👉 str. 27)



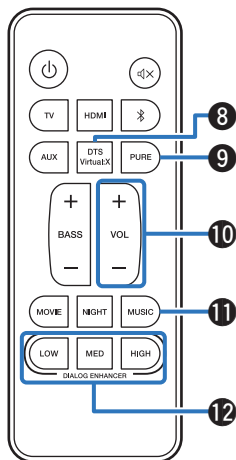

8 Przycisk DTS Virtual:X

Służy do włączania/wyłączania funkcji DTS Virtual:X. (👉 str. 26)



- Funkcja DTS Virtual:X jest wyłączona, gdy tryb słuchania jest ustawiony na "PURE".

9 Przycisk trybu czystego dźwięku (PURE)

Ciesz się dźwiękiem wysokiej jakości, który jest możliwie jak najbliższy oryginalnemu. (👉 str. 26)

10 Przyciski głośności (VOL +, -)

Służą do regulacji poziomu głośności. (👉 str. 25)

11 Przycisk trybu muzyki (MUSIC)

Ciesz się naturalnym i realistycznym dźwiękiem przestrzennym jak w sali koncertowej. (👉 str. 26)

12 Przyciski funkcji uwypuklenia dialogów (DIALOG ENHANCER LOW, MED, HIGH)

Dostosowanie głośności dialogów w filmach, wokalu w muzyce itp. w celu ułatwienia słuchania. (👉 str. 26)

Można ustawić na 3 poziomy. Ustaw tę opcję na żądaną wartość.



Rozmieszczenie

Ustawianie głośnika soundbar

Ustaw głośnik soundbar na przeciwko odbiornika telewizyjnego itp., na płaskiej powierzchni.

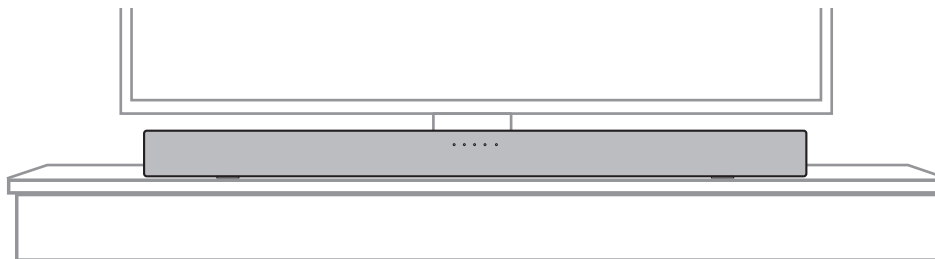

UWAGA

- Podczas umieszczania głośnika soundbar na przeciwko odbiornika telewizyjnego, upewnij się, że głośnik nie zakłóca czujnika pilota zdalnego sterowania itp.



■ Montaż głośnika soundbar na ścianie

Na tyle głośnika soundbar znajduje się otwór, za pomocą którego można powiesić głośnik na ścianie. Montując głośnik soundbar na ścianie, umieść go w płaskiej, pionowej pozycji.



- Podczas montażu głośnika soundbar na ścianie, użyj załączonego szablonu do montażu na ścianie.

[Jak korzystać z szablonu do montażu na ścianie]

- 1 Przyklej szablon do miejsca, w którym chcesz zamontować głośnik soundbar.
- 2 Wkręć do ściany śruby do montażu ściennego, postępując zgodnie z szablonem.
Skonsultuj się ze specjalistą w zakresie budownictwa, aby dowiedzieć się, jakich właściwych śrub do montażu ściennego użyć do materiału i wytrzymałości twojej ściany.
- 3 Usuń szablon ze ściany.
- 4 Zamontuj załączone dystanse do montażu na ścianie na grzbiecie głośnika soundbar.
Montaż dystansów tworzy miejsce, przez które przewody przechodzą pomiędzy głośnikiem soundbar a ścianą.
- 5 Zamontuj głośnik soundbar na ścianie.

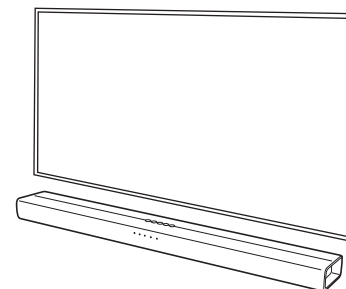

UWAGA

- Z uwagi na bezpieczeństwo zalecimy montaż ścienny wykwalifikowanej osobie.
- Aby bezpiecznie korzystać z urządzenia, nie stawiaj ani nie wieszaj na nim żadnych przedmiotów.
- Nie zapomnij przymocować kabli połączeniowych do ściany, aby nie można było za nie pociągnąć ani potknąć się o nie, powodując upadek urządzenia. Po zakończeniu prac montażowych sprawdź, czy urządzenie jest bezpiecznie zamocowane.
- Okresowo sprawdzaj również bezpieczeństwo urządzenia w zakresie ryzyka jego upadku.
- Firma Denon nie ponosi żadnej odpowiedzialności za szkody, obrażenia lub wypadki spowodowane przez problemy z miejscem lub metodą montażu.



Podłączenie odbiornika TV

Sposób podłączenia odbiornika telewizyjnego zależy od tego, w jakie jest on wyposażony złącza i funkcje.



- Włącz funkcję sterowania HDMI podczas używania kabla HDMI do podłączenia urządzenia do twojego odbiornika telewizyjnego. (Szczegółowe informacje zawiera instrukcja obsługi odbiornika telewizyjnego).
- Wyłącz głośnik odbiornika telewizyjnego, żeby zminimalizować głośność, kiedy korzystasz z tego urządzenia.
- Zalecane jest połączenie za pomocą kabla HDMI, jednak można je wykonać bez niego.

UWAGA

- Podczas podłączania upewnij się, że wszystkie urządzenia są wyłączone.
- Nie podłączaj do gniazda zasilania przewodów zasilania do momentu, aż wszystkie urządzenia zostaną połączone.



Sposób połączenia 1: odbiornik telewizyjny ze złączem HDMI i obsługą funkcji ARC (Audio Return Channel)

Użyj dołączonego kabla HDMI do podłączenia tego urządzenia do odbiornika telewizyjnego z funkcją ARC.

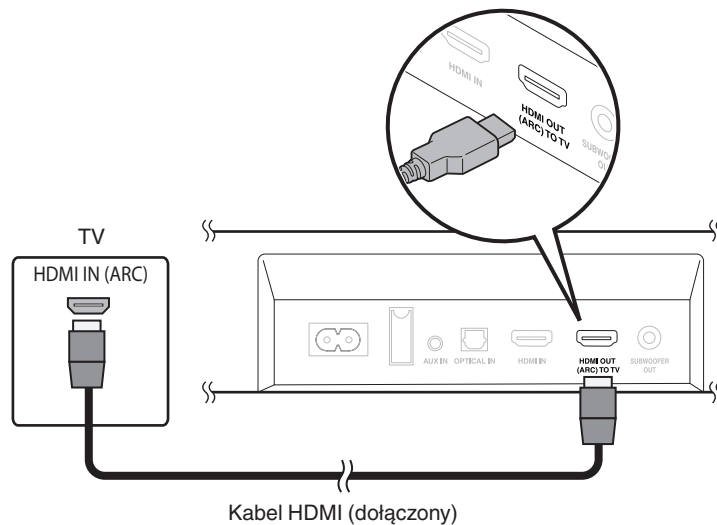

- Odbiornik telewizyjny również musi być wyposażony w funkcję ARC.



Sposób połączenia 2: odbiornik telewizyjny ze złączem HDMI i brakiem obsługi funkcji ARC (Audio Return Channel)

Użyj dołączonego kabla HDMI i cyfrowych przewodów optycznych do podłączenia tego urządzenia do odbiornika telewizyjnego.

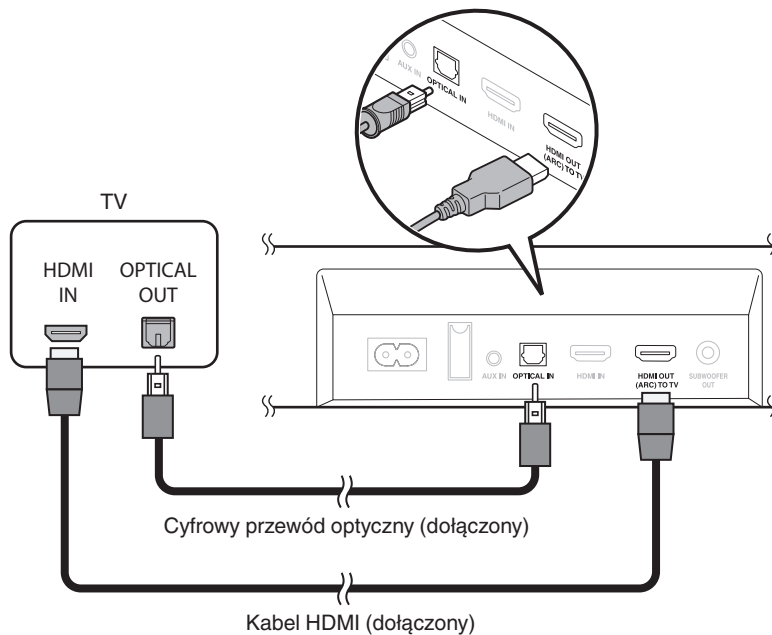

- Dopasuj w jednej linii cyfrowy przewód optyczny do kształtu terminala, do którego należy włożyć przewód.



Sposób połączenia 3: odbiornik telewizyjny ze złączem HDMI i brakiem obsługi funkcji ARC (Audio Return Channel) / telewizor ze złączem analogowym

Użyj dołączonego kabla HDMI i dostępnego na rynku kabla audio stereo 3,5 mm do podłączenia tego urządzenia do odbiornika telewizyjnego.

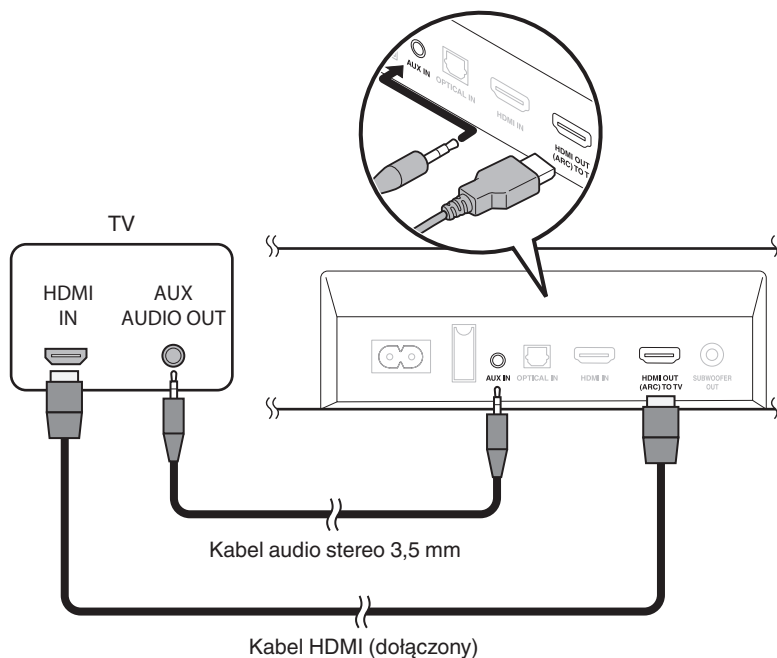

Podłączenie subwoofera

Chociaż to urządzenie zawiera własny subwoofer, można uzyskać jeszcze głębszy bas, podłączając subwoofer z wbudowanym wzmacniaczem. Użyj dostępnego w sprzedaży kabla subwoofera, aby połączyć subwoofera z wbudowanym wzmacniaczem.

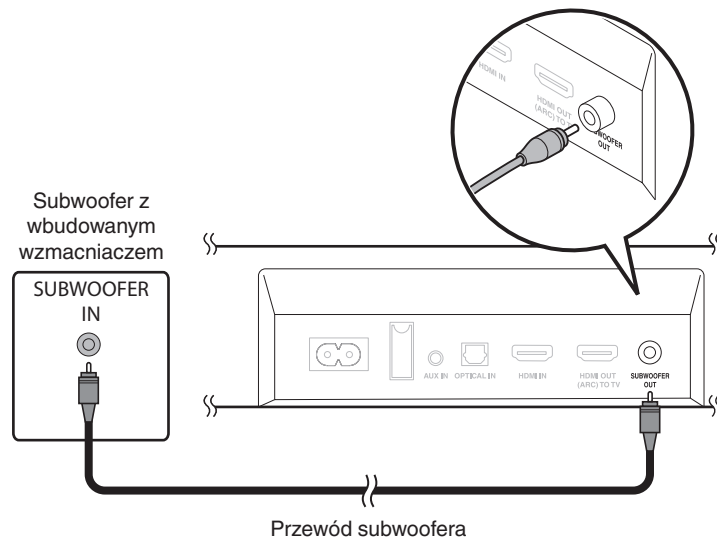

Podłączanie urządzenia HDMI

Użyj dostępnego w handlu kabla HDMI, aby podłączyć odtwarzacz Blu-ray, konsolę do gier lub inne podobne urządzenie do tego urządzenia.

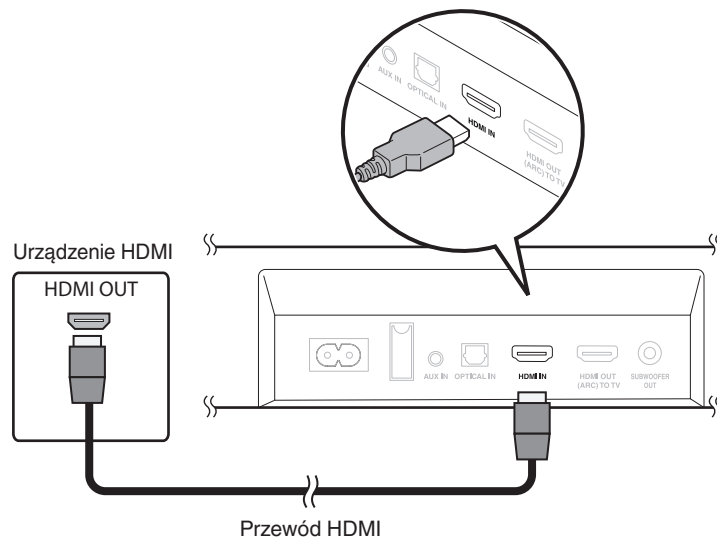

Podłączanie przewodów zasilających

Po wykonaniu wszystkich połączeń włóż wtyczkę zasilania do gniazda sieciowego.

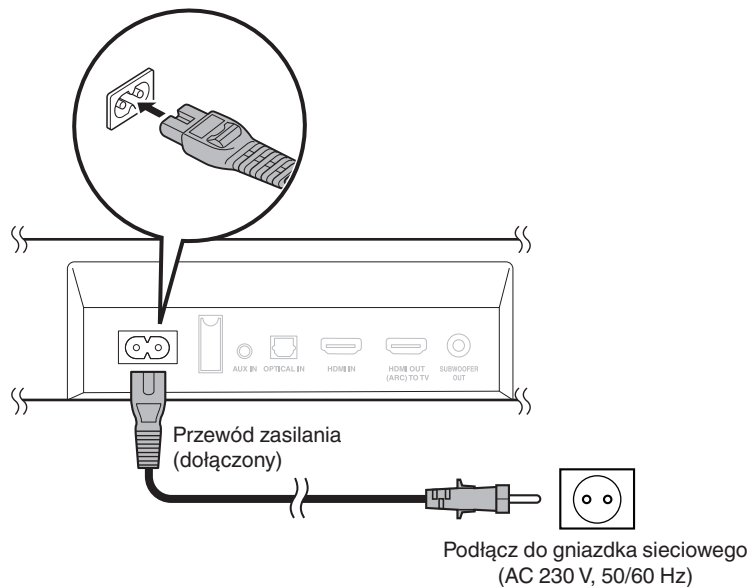

Oglądanie telewizji, filmów i słuchanie muzyki



- 1 Włącz zasilanie odbiornika TV i połączonych urządzeń.
- 2 Naciśnij przycisk , aby włączyć zasilanie urządzenia.
- 3 Naciśnij przycisk źródła wejściowego, aby zmienić źródło wejściowe.
- 4 Odtwórz z urządzenia podłączonego do tego urządzenia.

Szczegółowe informacje można znaleźć w instrukcji obsługi danego urządzenia.



- Połącz odbiornik telewizyjny z funkcją sterowania HDMI z tym urządzeniem przez kabel HDMI i włącz funkcję sterowania HDMI, aby umożliwić sterowanie między urządzeniami z dowolnego z nich. (🔍 str. 36)



Tabela diody LED stanu

Diody LED na głośniku soundbar wskazują głośność, źródło wejściowe, tryb słuchania i inne informacje dot. stanu.

					
Moc	Wył. (tryb gotowości)	<input type="radio"/>	<input type="radio"/>	<input type="radio"/>	<input type="radio"/>	<input type="radio"/>
	Włączony	<input type="radio"/>	<input type="radio"/>	<input type="radio"/>	<input type="radio"/>	<input type="radio"/>
Źródło sygnału	HDMI	<input type="radio"/>	<input type="radio"/>	<input type="radio"/>	<input type="radio"/>	<input type="radio"/>
	TV (ARC)	<input type="radio"/>	<input type="radio"/>	<input type="radio"/>	<input type="radio"/>	<input type="radio"/>
	TV (OPT)	<input type="radio"/>	<input type="radio"/>	<input type="radio"/>	<input type="radio"/>	<input type="radio"/>
	ANALOG	<input type="radio"/>	<input type="radio"/>	<input type="radio"/>	<input type="radio"/>	<input type="radio"/>
	Bluetooth	<input type="radio"/>	<input type="radio"/>	<input type="radio"/>	<input checked="" type="radio"/>	<input type="radio"/>
Format audio [Ex.] źródło wejściowe: TV (ARC)	Dolby	<input checked="" type="radio"/>	<input checked="" type="radio"/>	<input type="radio"/>	<input type="radio"/>	<input type="radio"/>
	DTS	<input checked="" type="radio"/>	<input checked="" type="radio"/>	<input type="radio"/>	<input type="radio"/>	<input type="radio"/>



Słuchanie muzyki z urządzenia Bluetooth

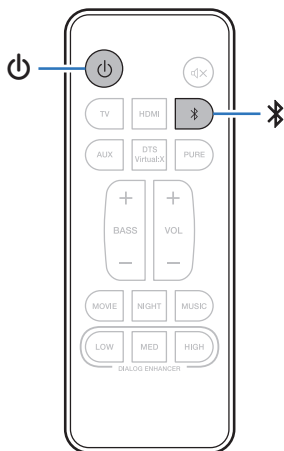

Pliki muzyczne zapisane na urządzeniach Bluetooth, takich jak smartfony, cyfrowe odtwarzacze muzyki itp., mogą być odtwarzane na tym urządzeniu poprzez sparowanie i połączenie go z urządzeniem Bluetooth.



Parowanie urządzenia Bluetooth po raz pierwszy

Sparuj to urządzenie z urządzeniem Bluetooth.

Gdy urządzenie Bluetooth zostało sparowane, nie zachodzi potrzeba ponownego parowania.



- 1 Naciśnij przycisk , aby wyłączyć zasilanie urządzenia.**
- 2 Naciśnij przycisk , aby wybrać "Bluetooth" jako źródło dźwięku.**

Automatyczne przełączenie w tryb parowania podczas pierwszego korzystania z urządzenia.
Dioda LED stanu miga na niebiesko, gdy urządzenie jest w trybie parowania.
- 3 Włącz ustawienia Bluetooth w urządzeniu Bluetooth.**
- 4 Wybierz "DHT-S216" z listy urządzeń wyświetlanych na ekranie urządzenia Bluetooth.**

Dioda LED stanu zapali się na niebiesko, a urządzenie i urządzenie Bluetooth zostaną sparowane.





Parowanie z innymi urządzeniami Bluetooth

- 1** Naciśnij przycisk , aby włączyć zasilanie urządzenia.
- 2** Naciśnij przycisk , aby wybrać “Bluetooth” jako źródło dźwięku.
- 3** Włącz ustawienia Bluetooth w urządzeniu Bluetooth.
- 4** Wciśnij przycisk  na urządzeniu do momentu, aż dioda LED stanu zacznie migać na niebiesko.
- 5** Wybierz “DHT-S216” z listy urządzeń wyświetlanych na ekranie urządzenia Bluetooth.
Dioda LED stanu zapali się na niebiesko, a urządzenie i urządzenie Bluetooth zostaną sparowane.



- To urządzenie może być sparowane z maksymalnie 8 urządzeniami Bluetooth. Gdy sparowane jest 9 urządzenie, zostanie ono zarejestrowane na miejscu najstarszego zarejestrowanego urządzenia.

Słuchanie muzyki ze sparowanego urządzenia Bluetooth

- 1** Naciśnij przycisk , aby włączyć zasilanie urządzenia.
- 2** Naciśnij przycisk , aby wybrać “Bluetooth” jako źródło dźwięku.
- 3** Włącz ustawienia Bluetooth w urządzeniu Bluetooth.
Dioda LED stanu świeci się na niebiesko i łączy się z ostatnim połączonym urządzeniem Bluetooth. Jeśli połączenie zostanie zerwane, połącz urządzenie ponownie.
- 4** Rozpocznij odtwarzanie muzyki za pomocą dowolnej aplikacji na urządzeniu Bluetooth.



Ustawienia

Wykonaj poniższe działania i ustawienia zgodnie z potrzebami.

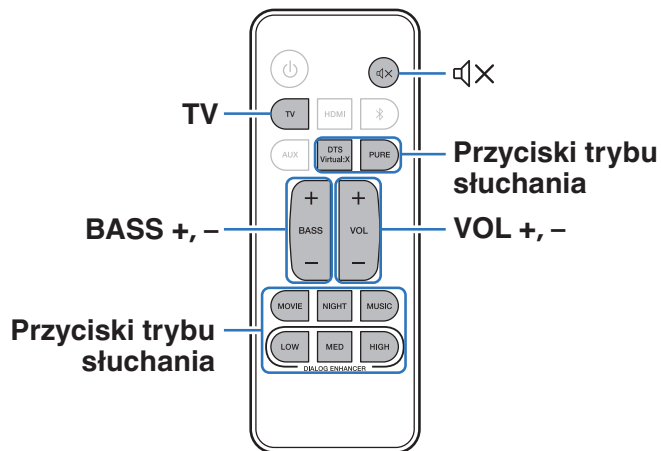

Ustawienie poziomu głośności

1 Użyj przycisków VOL + lub VOL -, aby wyregulować głośność.

Diody LED stanu zmienią się na wyświetlanie głośności po naciśnięciu tych przycisków.

Za każdym naciśnięciem przycisku głośności diody LED głośności migną, a liczba migających diod LED wzrośnie lub zmaleje w zależności od ustawionej głośności.

Diody LED głośności migną trzy razy po osiągnięciu maksymalnej lub minimalnej głośności.

Ustawienie poziomu głośności subwoofera

1 Użyj przycisków BASS + lub BASS -, aby wyregulować głośność subwoofera.

Liczba migających diod LED wzrośnie lub zmaleje w zależności od ustawionej głośności subwoofera.

Diody LED głośności migną trzy razy po osiągnięciu maksymalnej lub minimalnej głośności subwoofera.



Wybór trybu słuchania

1 Naciśnij przyciski trybu słuchania, aby wybrać tryb słuchania.

Po naciśnięciu przycisku dioda LED stanu po prawej stronie mignie i zmieni się tryb słuchania.

MOVIE (Domyślnie):	Ciesz się dźwiękiem przestrzennym niczym w kinie.
MUSIC:	Ciesz się naturalnym i realistycznym dźwiękiem przestrzennym jak w sali koncertowej.
NIGHT:	Kompresuje dynamikę (różnicę między najgłośniejszym i najcichszym dźwiękiem), dzięki czemu dźwięk jest lepiej słyszalny przy niskich głośnościach.
DIALOG ENHANCER LOW / MED / HIGH:	Dostosowanie głośności dialogów w filmach, wokalu w muzyce itp. w celu ułatwienia słuchania. Można ustawić na 3 poziomy. Ustaw tę opcję na żądaną wartość.
PURE:	Ciesz się dźwiękiem, który jest możliwie jak najbliższy oryginalnemu.

2 Naciśnij DTS Virtual: X, aby dodać dźwięk przestrzenny z poczuciem wysokości do bieżącego trybu słuchania.

Po naciśnięciu przycisku dioda LED stanu po prawej stronie zaświeci się na niebiesko.

DTS Virtual:X:	Ciesz się wirtualnym dźwiękiem 3D z percepcją wysokości oraz dźwiękiem z przodu, z tyłu, z prawej i lewej strony.
-----------------------	-------------------------------------------------------------------------------------------------------------------



- Funkcja DTS Virtual:X jest wyłączona, gdy tryb słuchania jest ustawiony na "PURE".
- Ustaw tryb słuchania na "MOVIE" lub "MUSIC" przed użyciem funkcji DTS Virtual:X.



Czasowe wyciszenie dźwięku

1 Naciśnij przycisk .

Wszystkie diody LED stanu migną.



- Aby anulować, ponownie naciśnij .

Tryby szybkiego uruchamiania

Po ustawieniu na tryb szybkiego startu, następujące dwie funkcje są włączone w trybie gotowości.

■ Funkcja czuwania Bluetooth

Do głośnika soundbar można podłączyć urządzenie Bluetooth, nawet w trybie gotowości. Głośnik soundbar włącza się po podłączeniu.

■ Funkcja przejścia HDMI

Sygnaly HDMI odbierane przez głośnik soundbar są wysyłane do telewizora, nawet w trybie gotowości.

1 Wciśnij i przytrzymaj odbiornik telewizyjny przez co najmniej 5 sekund do momentu, aż diody LED stanu zamigają w sposób, jaki wskazano poniżej.



- To urządzenie zużywa więcej energii, gdy włączone są tryby szybkiego startu.



Automatyczna funkcja czuwania

Jeśli nie wykonano żadnych działań przez co najmniej 15 minut i nie wydobywa się żaden dźwięk, urządzenie automatycznie przełączy się w tryb czuwania.

- 1 **Wciśnij i przytrzymaj NIGHT przez co najmniej 5 sekund do momentu, aż diody LED stanu zamigają w sposób, jaki wskazano poniżej.**

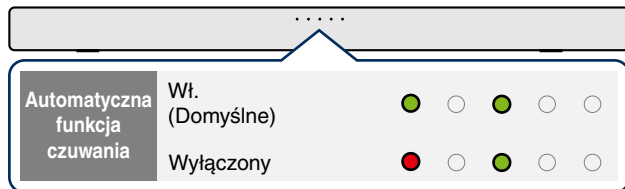

Funkcja ograniczania głośności

Gdy zasilanie tego urządzenia jest włączone, głośność jest taka sama, jak głośność ustawiona przed przejściem urządzenia w tryb gotowości. Gdy ta funkcja jest włączona, głośność zostaje obniżona do normalnego poziomu, jeśli przed przełączeniem urządzenia w tryb gotowości ustawiono wysoki poziom głośności.

Korzystanie z urządzenia za pomocą pilota telewizora

Istnieją dwa sposoby obsługi tego urządzenia za pomocą pilota do telewizora.

• Funkcja sterowania HDMI

Podłącz to urządzenie do telewizora obsługującego funkcję sterowania HDMI za pomocą kabla HDMI i włącz ustawienie sterowania HDMI w telewizorze, aby wykonywać podstawowe operacje na tym urządzeniu (zmiana źródła wejściowego, włączanie i wyłączanie zasilania, regulacja głośności) za pomocą pilota do telewizora.

Więcej informacji dotyczących funkcji sterowania HDMI uzyskasz w rozdziale "Funkcja sterowania HDMI". (📖 str. 36)

• Funkcja nauki pilota

Jeśli telewizor nie obsługuje funkcji sterowania HDMI, skorzystaj z funkcji nauki pilota. Umożliwia to obsługę urządzenia za pomocą pilota do telewizora. ("Korzystanie z funkcji nauki pilota" (📖 str. 29))



■ Korzystanie z funkcji nauki pilota

- 1** Naciśnij i przytrzymaj  urządzenia przez 3 sekundy, aż diody LED stanu migną na biało przez jeden pełny cykl.
- 2** Skieruj pilota tego urządzenia na czujnik zdalnego sterowania tego urządzenia i naciśnij przycisk pilota raz w celu nauki (np. VOL +).

Wszystkie diody LED stanu migną na biało.

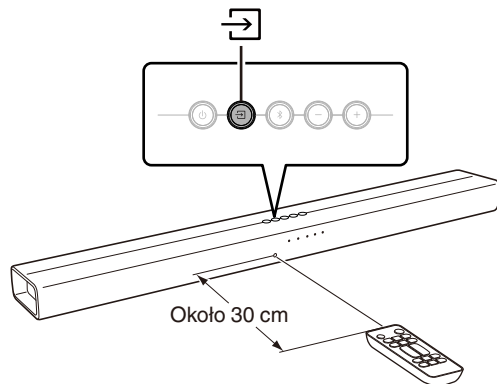

- 3** Skieruj pilota telewizora na czujnik zdalnego sterowania tego urządzenia i naciśnij przycisk pilota raz w celu nauki (np. przycisk zwiększania głośności).

Jeśli nauka powiedzie się, dioda LED stanu po prawej stronie mignie trzy razy na niebiesko.

Jeśli nauka nie powiedzie się, dioda LED stanu po prawej stronie mignie trzy razy na czerwono. W tym przypadku powtórz kroki 2 i 3.



- Gdy diody LED stanu znowu zaczną migać na biało, ponownie naciśnij przycisk pilota telewizora (np. przycisk zwiększania głośności).

- 4** W celu nauki nowej funkcji, powtórz kroki 2 i 3 w przypadku następnej funkcji.
- 5** Naciśnij i przytrzymaj  urządzenia przez 3 sekundy, aż dioda LED stanu po prawej stronie mignie trzy razy na biało.
Urządzenie wychodzi z trybu nauki pilota.
- 6** Sprawdź, czy operację (np. zwiększanie głośności) można wykonać na tym urządzeniu za pomocą pilota telewizora.





- Aby usunąć wszystkie wyuczone dane, naciśnij i przytrzymaj  na głośniku soundbar przez 10 sekund, aż dioda LED stanu po prawej stronie mignie pięć razy na białą.
- Nie można wykonać operacji za pomocą funkcji nauki pilota w ustawionym trybie gotowości, gdy funkcja gotowości Bluetooth lub funkcja przejścia HDMI jest wyłączona.
- Inne operacje nie mogą być wykonywane w trybie nauki pilota.
- Nauka pilota może nie być możliwa, w zależności od rodzaju pilota telewizora.
- Przycisk zasilania telewizorów uczony dzięki funkcji nauki pilota nie może być obsługiwany, gdy tryb szybkiego uruchamiania jest wyłączony.



Rozwiązywanie problemów

W przypadku pojawienia się problemu, najpierw sprawdź poniższe elementy:

1. **Czy podłączenia są prawidłowe?**
2. **Czy urządzenie jest obsługiwane zgodnie z instrukcją?**
3. **Czy inne urządzenia towarzyszące działają prawidłowo?**

Jeżeli urządzenie nie funkcjonuje prawidłowo, sprawdź odpowiednie objawy wymienione w tym rozdziale.

Jeśli objawy nie pasują do któregośkolwiek z tu opisanych, skontaktuj się ze sprzedawcą, gdyż może to być spowodowane usterką jednostki. W takim przypadku, odłącz urządzenie od zasilania i skontaktuj się ze sprzedawcą.



Zasilanie nie włącza się / jest wyłączone

Zasilanie nie włącza się.

- Upewnij się, czy przewód zasilania jest prawidłowo podłączony do gniazda zasilania. (👉 str. 20)
- Jeśli nie można włączyć zasilania tego urządzenia za pomocą funkcji sterowania HDMI telewizora, naciśnij przycisk \cup , aby włączyć zasilanie tego urządzenia. (👉 str. 36)
- Jeśli nie można włączyć zasilania przez połączenie Bluetooth, włącz funkcję gotowości Bluetooth. (👉 str. 27)

Zasilanie wyłącza się automatycznie.

- Jeśli nie wykonano żadnych działań przez co najmniej 15 minut i nie wydobywa się żaden dźwięk, urządzenie automatycznie przełączy się w tryb czuwania. (Automatyczna funkcja czuwania) (👉 str. 28)

Nie można uruchomić funkcji za pomocą pilota zdalnego sterowania

Nie można uruchomić funkcji za pomocą pilota zdalnego sterowania.

- Baterie są zużyte. Wymień na nowe. (👉 str. 5)
- Używaj pilota z odległości nie większej niż 7 metrów od urządzenia i ustaw pilot pod kątem do 30° lub mniejszym. (👉 str. 5)
- Usuń przedmioty znajdujące się pomiędzy tym urządzeniem a pilotem zdalnego sterowania.
- Ułóż baterie prawidłowo wewnątrz pilota zgodnie z oznaczeniami \oplus oraz \ominus . (👉 str. 5)
- Czujnik pilota zdalnego sterowania oświetlony jest silnym światłem (bezpośrednie światło słoneczne, lampa fluorescencyjna, itp.). Przesuń pilota w miejsce, gdzie nie będzie bezpośrednio oświetlony silnym światłem.



Brak dźwięku

Brak dźwięku.

- Sprawdź podłączenia wszystkich urządzeń. (👉 str. 12)
- Wsuń do oporu przewody do zacisków.
- Sprawdź, czy złącza wejściowe i wyjściowe nie zostały podłączone odwrotnie.
- Sprawdź, czy kable nie są uszkodzone.
- Sprawdź, czy wybrano właściwe źródło dźwięku. (👉 str. 21)
- Ustaw regulator głośności. (👉 str. 25)
- Upewnij się, że głośność nie jest wyciszona. (👉 str. 27)



Odtwarzanie Bluetooth nie działa

Nie można sparować z urządzeniem Bluetooth.

- Możliwe, że funkcja Bluetooth nie jest włączona na urządzeniu Bluetooth. Aby włączyć funkcję Bluetooth, patrz instrukcja obsługi urządzenia Bluetooth.
- To urządzenie może być sparowane z innym urządzeniem Bluetooth. Wybierz to urządzenie z listy urządzeń wyświetlanych na ekranie urządzenia Bluetooth.
- Przybliż urządzenie Bluetooth do tego urządzenia.
- Wyłącz i ponownie włącz zasilanie urządzenia Bluetooth, a następnie spróbuj ponownie.
- Tylko jedno urządzenie Bluetooth może być połączone.

Dźwięk jest obcięty.

- Przybliż urządzenie Bluetooth do tego urządzenia.
- Usuń przeszkody pomiędzy tym urządzeniem a urządzeniem Bluetooth.
- Aby uniknąć zakłóceń elektromagnetycznych, należy umieścić to urządzenie z dala od kucharek mikrofalowych, urządzeń sieci bezprzewodowej LAN i innych urządzeń Bluetooth.
- Ponownie sparuj z urządzeniem Bluetooth. (👉 str. 23)

Nie działa funkcja sterowania HDMI

Nie działa funkcja sterowania HDMI.

- Nie można obsługiwać urządzeń niezgodnych z funkcją sterowania HDMI. Dodatkowo, w zależności od podłączonego urządzenia lub ustawień, funkcja sterowania HDMI może nie działać. W takim przypadku należy sterować urządzeniem zewnętrznym bezpośrednio.
- Sprawdź, czy funkcja sterowania HDMI jest włączona we wszystkich urządzeniach podłączonych do tego urządzenia.



Przywracanie ustawień fabrycznych

Jeżeli wskazania wyświetlacza nie są normalne lub, gdy działanie urządzenia jest inne niż to powinno wynikać z przeprowadzanych czynności, to konieczna jest inicjalizacji mikroprocesora.

Różne ustawienia zostały przywrócone do domyślnych wartości fabrycznych. Ponownie wprowadź ustawienia.

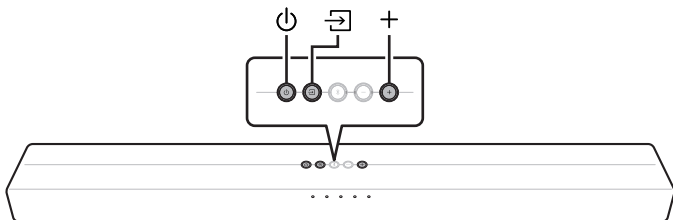

- 1 Naciśnij przycisk ⏻, aby wyłączyć zasilanie urządzenia.**
- 2 Naciśnij i przytrzymaj jednocześnie ⏻ oraz ↻ w urządzeniu głównym przez co najmniej 5 sekundy.**
Dioda LED stanu mignie trzy razy na czerwono.
- 3 Poczekaj około 10 sekund po zgaśnięciu diody LED, a następnie naciśnij ⏻.**

Wszystkie ustawienia powracają do ustawień fabrycznych po ponownym uruchomieniu głośnika soundbar.



Informacje dotyczące HDMI

Urządzenie to obsługuje poniższe funkcje HDMI.

- **Funkcja ARC (Audio Return Channel)**

Oglądaj filmy, słuchaj muzyki itp na telewizorze, po prostu podłączając za pomocą kabla HDMI telewizor z funkcją ARC do tego urządzenia.

- **Funkcja sterowania HDMI**

Można sterować telewizorem za pomocą tego urządzenia i na odwrót, podłączając telewizor obsługujący funkcję sterowania HDMI do tego urządzenia przez HDMI i włączając funkcję sterowania HDMI w telewizorze.

- **Przełączanie źródła sygnału**
Jeśli odbiornik telewizyjny jest włączony, urządzenie włączy się automatycznie i przełączy źródło sygnału.
- **Łącze wyłączenia zasilania**
Łącze wyłączenia zasilania odbiornika telewizyjnego jest połączone, dlatego to urządzenie również się wyłączy.
- **Regulacja głośności**
Głośność tego urządzenia można regulować przy pomocy pilota zdalnego sterowania odbiornika telewizyjnego.
- **Przełączanie docelowego wyjścia audio**
Jeśli urządzenie jest włączone, dźwięk telewizora odtwarzany jest z tego urządzenia. Jeśli urządzenie jest wyłączone, dźwięk telewizora odtwarzany jest z głośników telewizora.

UWAGA

- Niektóre funkcje mogą nie działać, w zależności od podłączonego odbiornika telewizyjnego. Sprawdź instrukcję użytkownika, gdzie zamieszczono dodatkowe informacje.



Informacje o znakach handlowych



Znak słowny Bluetooth® oraz logo są zastrzeżonymi znakami towarowymi firmy Bluetooth SIG, Inc., a każde użycie tych znaków przez D&M Holdings Inc. podlega licencji. Inne znaki towarowe i nazwy handlowe należą do ich prawnych właścicieli.



Wyprodukowano na licencji Dolby Laboratories. Dolby, Dolby Audio oraz symbol podwójnego "D" są znakami towarowymi Dolby Laboratories.



Patenty DTS, zob. <http://patents.dts.com>. Produkowane na podstawie licencji DTS, Inc. DTS, symbol, DTS oraz symbol łącznie, Digital Surround, Virtual:X, logo DTS Digital Surround, oraz logo DTS Virtual:X są zarejestrowanymi znakami towarowymi lub znakami towarowymi DTS, Inc. w USA i/lub innych krajach. © DTS, Inc. Wszelkie prawa zastrzeżone.



Skrót "HDMI", logo "HDMI" oraz nazwa "High-Definition Multimedia Interface" są znakami towarowymi lub zarejestrowanymi znakami towarowymi HDMI Licensing Administrator, Inc.



Dane techniczne

■ Ogólne

Temperatura robocza:	5 °C - 35 °C
Zasilanie:	AC 230 V, 50/60 Hz
Pobór mocy:	40 W
Zużycie energii w trybie czuwania:	0,45 W
Pobór mocy w trybach szybkiego startu:	5,0 W
Częstotliwość próbkowania:	32 kHz, 44,1 kHz, 48 kHz
Obsługiwane formaty dźwięku:	Dolby Digital, DTS Digital Surround, Linear PCM



■ Sekcja Bluetooth

Systemy komunikacji:	Bluetooth wersja 4.2
Moc nadawania:	Klasa mocy 2
Maksymalny zasięg komunikacji:	Około 10 m w linii wzroku*
Zakres stosowanych częstotliwości:	Pasma 2,4 GHz
Schemat modulacji:	FHSS (Frequency-Hopping Spread Spectrum)
Obsługiwane profile:	A2DP (Advanced Audio Distribution Profile) 1.3 AVRCP (Audio Video Remote Control Profile) 1.6
Odpowiednie kodeki:	SBC
Zasięg transmisji (A2DP):	20 Hz – 20 000 Hz

* Rzeczywisty zasięg komunikacji może się różnić w zależności od czynników, takich jak przeszkody między urządzeniami, fale elektromagnetyczne z kuchenek mikrofalowych, ładunki elektrostatyczne, telefony bezprzewodowe, czułość odbioru, sprawności anteny, system operacyjny, oprogramowanie użytkowe itp.

Powyższe dane techniczne mogą ulec zmianie ze względu na ulepszenia i zmiany konstrukcyjne.



■ Wymiary (Jednostka: mm)

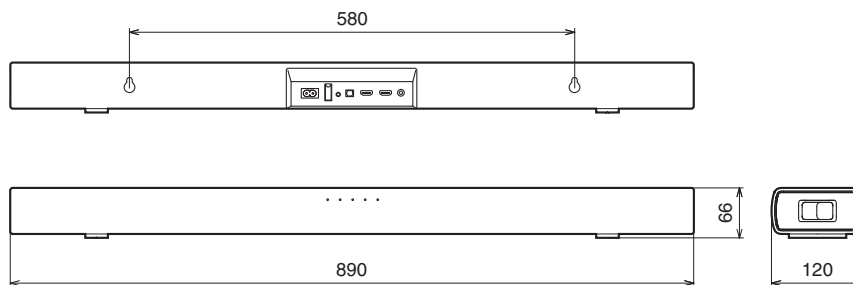

■ Waga: 3,5 kg



DENON®

3520 10718 00AD

Copyright © 2019 D&M Holdings Inc. All Rights Reserved.