

SENCOR®

SPR 3900SS



PL ■ Szybkoar

Tłumaczenie oryginalnej instrukcji

PRZECZYTAJ UWAŻNIE I ZACHOWAJ W CELU SKORZYSTANIA W PRZYSZŁOŚCI.**OSTRZEŻENIA OGÓLNE**

- Z niniejszego urządzenia mogą korzystać dzieci w wieku od 8 lat oraz osoby o obniżonych zdolnościach fizycznych, percepcyjnych i umysłowych lub niewielkim doświadczeniu i wiedzy, o ile jest nad nimi sprawowany nadzór lub zostały one pouczone o korzystaniu z urządzenia w bezpieczny sposób i zdają sobie sprawę z ewentualnego niebezpieczeństwa.
- Dzieci nie mogą się bawić urządzeniem. Czyszczenia i konserwacji nie mogą dokonywać dzieci, nad którymi nie jest sprawowany nadzór.
- Jeżeli przewód zasilający uległ uszkodzeniu, jego wymianę należy wykonać w specjalizowanym punkcie serwisowym, w celu uniknięcia pojawienia się niebezpiecznych sytuacji. Zabrania się używania urządzenia z uszkodzonym przewodem zasilającym.
- Zabrania się używania niniejszego urządzenia przez dzieci. Urządzenie i jego przewód należy przechowywać poza zasięgiem dzieci. Dzieci nie mogą się bawić urządzeniem.
- Niniejsze urządzenie jest przeznaczone wyłącznie do użytku w gospodarstwach domowych. Zabrania się eksploatacji urządzenia w aneksach kuchennych placówek handlowych, biurach, w rolnictwie, w hotelach lub motelach, w placówkach oferujących noclegi z wyżywieniem itp.
- Aby zapobiec porażeniu prądem, nigdy nie zanurzaj obudowy urządzenia, przewodu zasilającego ani wtyczki zasilania w wodzie ani innej cieczy.
- Pokrywę urządzenia należy otwierać zgodnie z instrukcjami podanymi w rozdziale POPRAWNA MANIPULACJA Z POKRYWĄ.
- Nigdy nie otwieraj szybkowaru przy użyciu siły. Nie otwieraj szybkowaru, bez upewnienia się, że jego ciśnienie wewnętrzne zupełnie nie spadło. Patrz „Instrukcja obsługi”.
- Chronić wtyczkę zasilania i gniazdko zasilania przed przyskającą wodą i innymi cieczami oraz przed gorącą parą wydostającą się z urządzenia. Jeśli, mimo tego, dojdzie do styczności tych elementów z cieczą lub parą, uruchom bezpiecznik gniazdka (wyłącz zasilanie), a następnie ostrożnie osusz gniazdko i wtyczkę przed kolejnym użyciem.
- Powierzchnię, która jest przeznaczona do kontaktu z żywnością, należy czyścić wyłącznie zgodnie z niniejszą instrukcją.

**Ostrzeżenie:**

Nieprawidłowa eksploatacja urządzenia może być przyczyną zranienia użytkownika.

- Temperatura dostępnych dla użytkownika powierzchni szybkowaru jest wysoka podczas pracy szybkowaru i przez jakiś czas jej zakończeniu. Również powierzchnia płyty grzewczej, po gotowaniu, jest gorąca z powodu obecności ciepła resztkowego.
- Szybkowar można używać wyłącznie zgodnie z treścią niniejszej instrukcji obsługi. Przeczytaj i dotrzyjmy niniejszych wskazówek.
- Zabrania się używania szybkowaru do innych celów niż, do których jest przeznaczony.
- Nie ingeruj w żaden system bezpieczeństwa szybkowaru, poza zakresem instrukcji podanych w niniejszej instrukcji obsługi.
- Nie pozostawiaj szybkowaru podczas eksploatacji bez nadzoru. Przede wszystkim nie zostawiaj dzieci w pobliżu pracującego szybkowaru.
- Nie wkładaj szybkowaru do rozgrzanego piekarnika.
- Wyjmowane naczynie wewnętrzne nie napełniaj artykułami lub żywnością ponad kreskę maksimum. Podczas gotowania surowców, które podczas gotowania rozciągają się, jak ryż albo odwodnione warzywa, nie napełniaj naczynia wewnętrznego ponad połowę objętości.
- Nigdy nie używaj szybkowaru do smażenia jedzenia pod ciśnieniem. Nie używaj szybkowaru bez wody. Mogłoby dojść jego uszkodzenia.
- Przed każdym zastosowaniem sprawdź, czy zawór do wypuszczania pary i pływakowy zawór bezpieczeństwa nie są zapchane albo zanieczyszczone.
- Nie używaj szybkowaru z pustym naczyniem wewnętrznym. Może to być przyczyną jego uszkodzenia jego uszkodzenia.
- Używaj wyłącznie oryginalnych części zamiennych od producenta dla odpowiedniego modelu. Używaj zawsze naczynia wewnętrznego i pokrywki tego samego producenta, które oznakowane są jako kompatybilne.
- Niniejszy szybkowar gotuje pod ciśnieniem. Niepoprawne używanie niniejszego szybkowaru spowodować może poparzenia. Upewnij się, że szybkowar jest przed ogrzewaniem poprawnie zamknięty. Patrz rozdział POPRAWNA MANIPULACJA Z POKRYWKĄ.
- Z szybkowarem, który jest pod ciśnieniem, manipuluj z maksymalną ostrożnością.
- Podczas gotowania delikatnego makaronu, przed otwarciem szybkowaru lekko wstrząśnij szybkowarem, aby nie doszło do wyrzucenia żywności.
- Po ugotowaniu mięsa ze skórą, np. język wołowy, którego objętość może wzrosnąć, nie przekłuwaj mięsa, jeżeli skóra jest napęczniała, mogłoby dojść do poparzeń.
- Nie dotykaj gorącej powierzchni szybkowaru. Po wyłączeniu i odłączeniu szybkowaru od gniazdka elektrycznego, używaj do jego podnoszenia i przenoszenia dwa uchwyty boczne. W celu zachowania bezpieczeństwa, zalecamy używać rękawic kuchennych.

BEZPIECZEŃSTWO ELEKTRYCZNE

- Przed podłączeniem urządzenia do gniazdka sieciowego upewnij się, czy napięcie podane na tabliczce znamionowej odpowiada napięciu w Twoim gniazdku.
- Urządzenie podłączaj wyłącznie do prawidłowo uziemionego gniazdka sieciowego. Nie używaj przedłużaczy.
- Urządzenia nigdy nie podłączaj do gniazdka sieciowego, dopóki nie jest poprawnie zmontowane.
- Przewód zasilający rozwiń całkowicie przed jego użyciem.
- Przewodu zasilającego urządzenia nie podłączaj ani nie odłączaj od gniazdka sieciowego mokrymi rękami.
- Dbaj o to, aby wtyczka kabla zasilającego nie miała kontaktu z wodą ani wilgocią.

- Nie odłączaj urządzenia z gniazdka zasilania poprzez pociąganie za przewód zasilający. Mogłoby to spowodować uszkodzenie przewodu zasilającego lub gniazdka. Przewód z gniazdka odłączaj ciągnąc za wtyczkę przewodu zasilającego.
- Nie kładź ciężkich przedmiotów na przewód zasilający. Dbaj o to, by przewód sieciowy nie zwiślał przez krawędź stołu albo by nie dotykał gorącej powierzchni lub ostrych przedmiotów.
- Aby uniknąć niebezpieczeństwa porażenia prądem elektrycznym, zabrania się wykonywania we własnym zakresie napraw, dostosowań i modyfikacji urządzenia. Wszelkie naprawy i regulację niniejszego urządzenia należy powierzyć autoryzowanemu serwisowi. Ingerując w urządzenie w trakcie obowiązywania okresu gwarancyjnego, narażasz się na niebezpieczeństwo utraty prawa do gwarancji.
- Urządzenie zawsze wyłącz i odłącz od gniazdka sieciowego po zakończeniu używania.

BEZPIECZEŃSTWO PODCZAS EKSPLOATACJI URZĄDZENIA

- Szybkowar jest przeznaczony do gotowania potraw - zupy, ryż, dania duszone, gulasz i inne, które są zazwyczaj przygotowywane w tradycyjnych szybkowarach lub w naczyniach do duszenia potrawy. Zabrania się używania urządzenia do innych celów, niż, do których jest przeznaczony.
- Szybkowar jest przeznaczony do użytku wyłącznie w pomieszczeniach. Nigdy nie używaj go na zewnątrz lub w środowisku przemysłowym.
- Używaj szybkowaru wyłącznie na równej, suchej, czystej i stabilnej oraz odpornej na gorąco powierzchni. Nie używaj urządzenia na płycie ociekacza zlewozmywaka.
- Nie ustawiaj garnka na krawędzi stołu, na niestabilnej, pochylonej lub nierównej powierzchni, ani na kuchence elektrycznej lub gazowej albo innych źródłach ciepła, ani w ich pobliżu.
- W trakcie gotowania nie umieszczaj szybkowaru bezpośrednio na płycie roboczej wrażliwej na ciepło, jak na przykład kamienna płyta. Ten typ płyty roboczej jest wrażliwy na nierównomierne ciepło i w razie miejscowego ogrzewania może pęknąć. Jeśli chcesz używać tego garnka na płycie roboczej wrażliwej na ciepło, włóż pod garnek deskę kuchenną lub materiał odporny na ciepło.
- Nie przemieszczaj szybkowaru na pomocą uchwytu pokrywy; szybkowar można przepościć za uchwyty boczne szybkowaru.
- Używaj wyłączania wyjmowanego naczynia wewnętrznego, dostarczonego wraz z szybkowarem. Nigdy nie używaj innego szybkowaru.
- Nie używaj pękniętego, wgniecionego lub inaczej uszkodzonego naczynia wewnętrznego. Uszkodzone naczynie wewnętrzne należy wymienić za nowe oryginalne.
- Przed włożeniem wyjmowanego naczynia do gotowania do szybkowaru upewnij się, że zewnętrzna powierzchnia naczynia i wewnętrzna powierzchnia szybkowaru są całkowicie czyste i suche. Z zewnętrznej powierzchni szybkowaru i powierzchni grzewczej należy usunąć resztki potraw itp. aby zapobiec uszkodzeniu szybkowaru
- Nie używaj szybkowaru, jeśli nie działa poprawnie lub po jego upadku na podłogę, zanurzeniu w wodzie lub uszkodzeniu w jakikolwiek inny sposób. Urządzenie przekaż do autoryzowanego serwisu w celu kontroli lub naprawy.
- Przed podłączeniem szybkowaru do gniazdka elektrycznego, upewnij się, że wyjmowane naczynie do gotowania jest prawidłowo umieszczone w obudowie szybkowaru, że wyjmowane naczynie do gotowania jest napełnione wodą i jedzeniem oraz że pokrywa jest prawidłowo umieszczona na wyjmowanym naczyniu do gotowania.
- Nie podłączaj szybkowaru do gniazdka elektrycznego, ani nie włączaj go bez wyjmowanego naczynia do gotowania umieszczonego w obudowie szybkowaru.



Ostrzeżenie:

Ne wlewaj wody ani nie wkładaj żadnej żywności do szybkowaru. Żywność i wodę umieszcza się wyłącznie w wyjmowanym naczyniu wewnętrznym.

- Używaj szybkowaru wyłącznie z oryginalnymi akcesoriami, które są z nim dostarczane.



Ostrzeżenie:

Używanie nieoryginalnych akcesoriów może prowadzić do niebezpiecznych sytuacji.

- Podczas eksploatacji szybkowaru pokrywa musi być zamknięta i odpowiednio zabezpieczona. Nie kładź na urządzeniu żadnych przedmiotów.
- Nad szybkowarem oraz wokół niego, musi być wystarczająco dużo wolnego miejsca pozwalającego na obieg powietrza.
- Nie używaj urządzenia w sąsiedztwie materiałów wrażliwych na ciepło. Nie zasłaniaj szybkowaru i nie zatykaj jego otworów wentylacyjnych.
- Unikaj, aby strumień pary wychodzący z zaworu regulacji ciśnienia i zaworu bezpieczeństwa nie był skierowany w stronę materiałów czułych na ciepło, użytkownika lub inne osoby. Gorąca para może spowodować poważne poparzenia.
- Jeżeli używasz funkcji utrzymywania temperatury, wystrzegaj się pozostawienia w wyjmowanym naczyniu wewnętrznym łyżki stołowej lub wazowej i innych pomocy kuchennych.
- Podczas manipulacji z szybkowarem po zakończeniu gotowania należy zachować ostrożność, aby nie dotykać obudowy szybkowaru ani innych części, ponieważ mogą one nadal pozostawać gorące.
- Nie dotykaj gorącej powierzchni szybkowaru. Po wyłączeniu i odłączeniu szybkowaru od gniazdka elektrycznego, używaj do jego podnoszenia i przenoszenia uchwyty boczne. W celu zachowania bezpieczeństwa, zalecamy używać rękawic kuchennych.
- Podczas wyjmowania wewnętrznego naczynia po zakończeniu gotowania używaj rękawic kuchennych.
- Woda z pokrywy powinna odciekać wyłącznie do wewnętrznego naczynia wyjmowanego, wystrzegaj się odciekania wody do szybkowaru.
- Kiedy pokrywa jest gorąca, nie kładź jej na powierzchniach wrażliwych na wysoką temperaturę.
- Zawsze wyłączaj i odłączaj szybkowar od gniazdka elektrycznego, kiedy urządzenie nie jest używane, jest pozostawione bez nadzoru, przed wyjęciem wewnętrznego naczynia lub wkładki do gotowania na parze, przed czyszczeniem, konserwacją lub przemieszczeniem urządzenia. Nigdy nie przemieszczaj szybkowaru jeżeli jest w trybie pracy.
- Zachowaj szczególną ostrożność podczas przenoszenia szybkowaru wypełnionego gorącą żywnością lub gorącymi cieczami.
- Zawsze poczekaj na całkowite ostygnięcie szybkowaru przed wyjęciem naczynia do gotowania lub wkładu do gotowania na parze oraz przed rozpoczęciem czyszczenia.
- Regularnie czyść garnek po każdym użyciu zgodnie z zaleceniami w rozdziale Konserwacja i czyszczenie. Nie wykonuj żadnych czynności konserwacyjnych lub naprawczych dotyczących garnka, poza procedurą czyszczenia opisaną w rozdziale Konserwacja i czyszczenie.
- Aby zapobiec porysowaniu powierzchni nieprzywierającej powłoki naczynia wewnętrznego, używaj do czyszczenia drewnianych, silikonowych lub plastikowych narzędzi.
- Oprócz wyjmowanego naczynia wewnętrznego, żadna część szybkowaru nie jest przeznaczona do mycia w zmywarce.

A

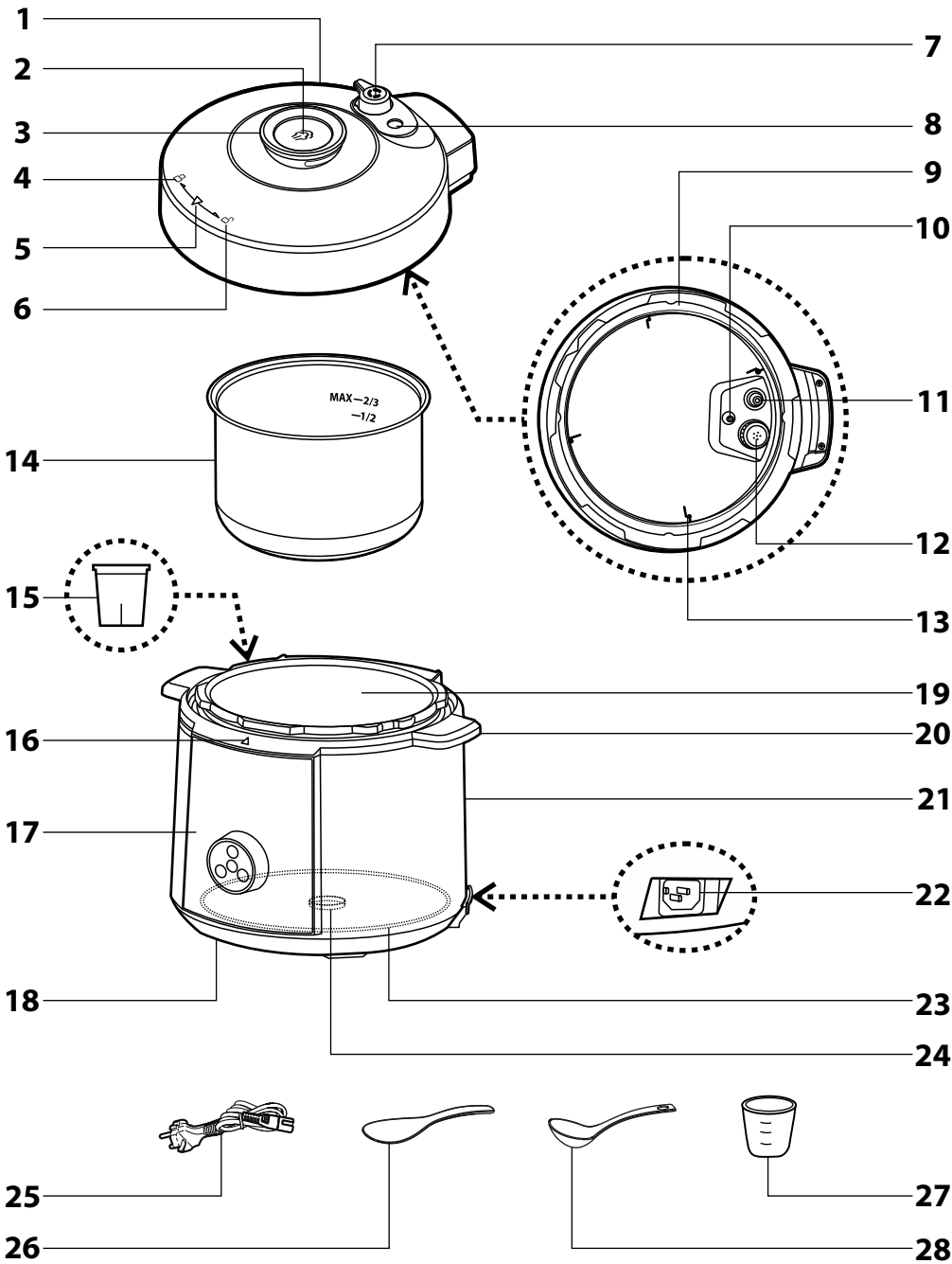

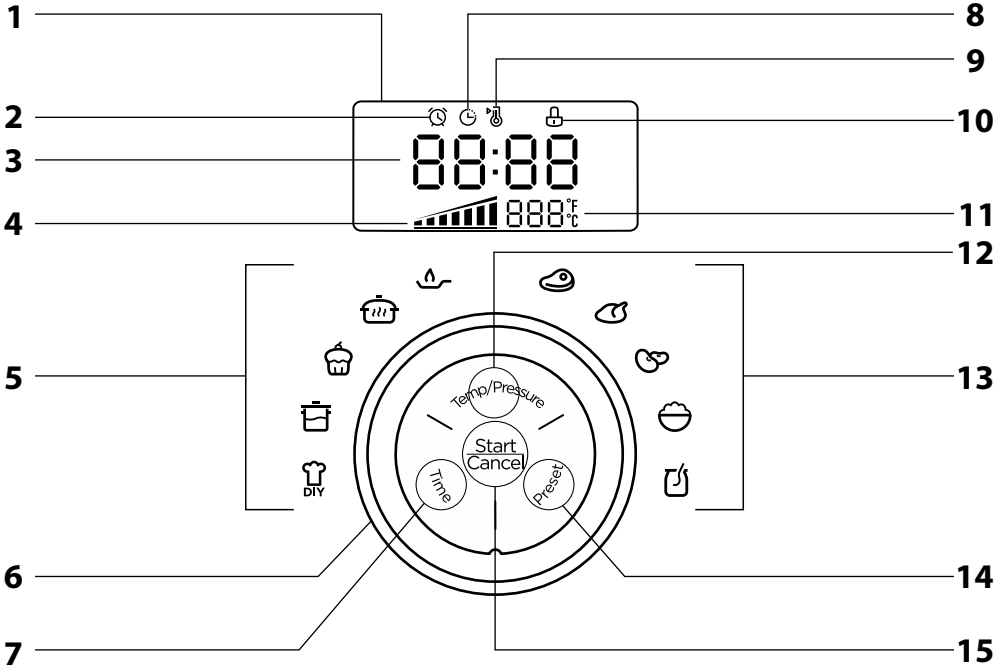
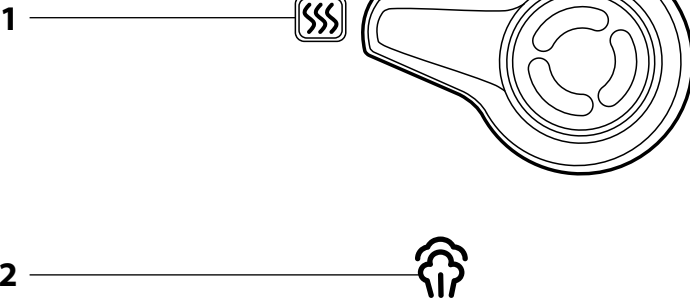
B**C**

D

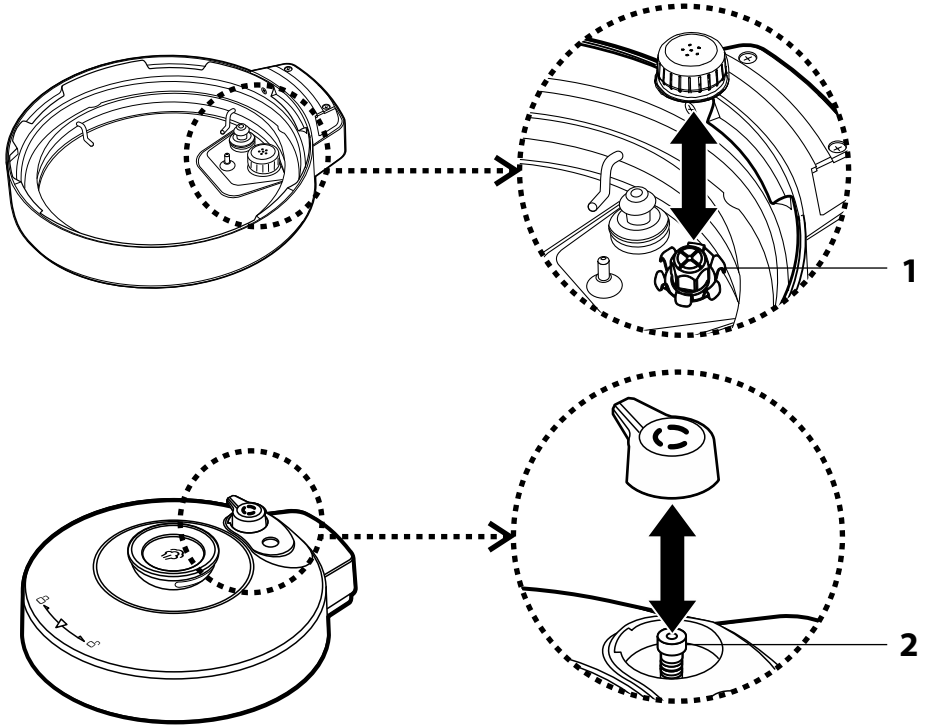

E

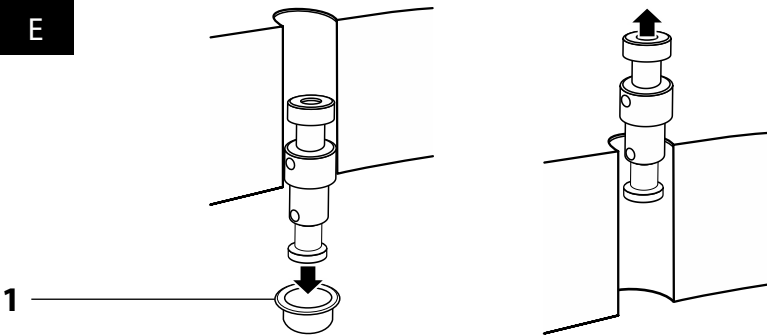

- Przed użyciem tego urządzenia prosimy o dokładne zapoznanie się z niniejszą instrukcją, nawet jeżeli używasz produktu podobnego rodzaju. Używaj urządzenia zgodnie z treścią niniejszej instrukcji obsługi. Zachowaj niniejszą instrukcję obsługi do zastosowania w przyszłości. Jeśli będziesz przekazywać urządzenie innej osobie, zapewnij, aby była załączona z urządzeniem niniejsza instrukcja obsługi.
- Rozpakuj uważnie urządzenie, zwracając przy tym uwagę, abyś nie wyrzucił żadnej części materiału opakowaniowego, zanim nie znajdziesz wszystkich części urządzenia. Minimum przez okres ustawowej rękojmi za wady produktu lub gwarancji na jakość zalecamy przechować oryginalne opakowanie transportowe, materiał opakowaniowy, paragon oraz potwierdzenie o zakresie odpowiedzialności, lub kartę gwarancyjną. W razie konieczności przewozu urządzenia, zaleca się zapakować urządzenie w oryginalny karton producenta.

OPIS SZYBKOWARU

- A1** Pokrywa
- A2** Przycisk do ręcznego obniżenia ciśnienia pary
- A3** Uchwyt pokrywy
- A4** Symbol zamknięcia pokrywy
- A5** Znak poprawnej pozycji pokrywy względem szybkowaru.
- A6** Symbol otwarcia pokrywy
- A7** Zawór do wypuszczania pary
- A8** Otwór pływakowego zaworu bezpieczeństwa
- A9** Uszczelka pokrywy
- A10** Czujnik temperatury
- A11** Zawór bezpieczeństwa pływakowy
Po osiągnięciu ustalonej wartości temperatury i ciśnienia w naczyniu, para wytłoczy zawór do otworu w pokrywie. W ten sposób zostanie zaktywowany mechanizm, który zablokuje pokrywkę przeciwko otwarciu.
- A12** Osłona zaworu ciśnieniowego
Osłania zawór przed zanieczyszczeniem przez żywność.
- A13** Uchwyt uszczelki
- A14** Wymijane naczynie wewnętrzne
- A15** Naczynie skroplonej wody
- A16** Znak poprawnej pozycji naczynia z pokrywą
- A17** Panel sterujący z wyświetlaczem
- A18** Podstaw z nóżkami
- A19** Naczynie stałe
- A20** Uchwyt
- A21** Obudowa urządzenia
- A22** Gniazdo do podłączenia przewodu zasilającego
- A23** Płyta grzewcza (wewnątrz urządzenia)
- A24** Czujnik temperatury (wewnątrz urządzenia)
Rejestruje temperaturę wewnętrzną i w zależności od wartości wykonuje automatyczną regulację ogrzewania.
- A25** Przewód zasilający
- A26** Łyżka
- A27** Miarka
- A28** Chochelka

- B1** Wyświetlacz
- B2** Ikona trybu gotowania opóźnionego
- B3** Ikona czasu
- B4** Ikona ciśnienia
- B5** Programy gotowania, lewa część
- B6** Przelicznik obrotowy programów/ustawienia parametrów
- B7** Time (czas)
Umożliwia wykonać ustawienia wymaganego czasu gotowania.
- B8** Ikona odliczania czasu gotowania
- B9** Ikona temperatury
- B10** Ikona zamkniętej pokrywy
- B11** Wskaźnik temperatury
- B12** Temp/Pressure (temperatura/ciśnienie)
Umożliwia wykonać ustawienia wymaganej temperatury lub ciśnienia gotowania
- B13** Programy gotowania, prawa część
- B14** Preset (Ustawienia wstępne)
Służy do aktywacji funkcji wstrzymania gotowania.
- B15** Start/Cancel (Uruchomienia/Anuluj)
Służy do rozpoczęcia procesu gotowania / anulowanie ostatnio wykonanej czynności.
- C1** Pozycja zaworu do gotowania
Urządzenie w tej pozycji dokonuje wypuszczania pary według potrzeby
- C2** Pozycja zaworu do wypuszczania pary
W pozycji tej następuje ciągle wypuszczenie pary.

D1 Zawór ciśnieniowy, część wewnętrzna

D2 Zawór ciśnieniowy, część zewnętrzna

E1 Osłona uszczelniająca zawór pływakowego

ZASTOSOWANIE

- Szybkowar elektryczny jest przeznaczony do gotowania pokarmów w wysokim ciśnieniu, co umożliwi skrócenie czasu gotowania o ponad połowę zachowując jednocześnie walory smakowe i zapach ugotowanej potrawy.
- Szybkowar jest przeznaczony do gotowania: zup, ryżu, duszonych dań, gulaszu i innych potraw, które są zazwyczaj przygotowywane w tradycyjnych szybkowarach lub w naczyniach przeznaczonych do duszenia potraw. Następnie umożliwia gotować nasiona roślin strączkowych (fasola, ciecierzyca itd.) bez uprzedniego moczenia, nadaje się do przyrządzania zdrowszych potraw.
- W szybkowarze można gotować bądź z zastosowaniem jednego z wstępnie ustawionych trybów automatycznych, bez konieczności wykonywania jakichkolwiek następnym ustawień, lub z ustawieniami ręcznymi parametrów gotowania, według żądań i doświadczeń użytkownika.
- Pozostałe funkcje szybkowaru to: opóźnione gotowanie, automatyczne utrzymywanie temperatury pokarmu w celu dokończenia gotowania lub gotowanie z otwartą pokrywą.



Ostrzeżenie:

Niniejsze urządzenie nie jest przeznaczone do pracy z wykorzystaniem zewnętrznego wyłącznika czasowego lub oddzielnego systemu zdalnego sterowania.

PRZED PIERWSZYM UŻYCIEM

- Zdjąć pokrywę **A1** według instrukcji podanych w rozdziale ZDJĘCIE POKRYWY Z ZIMNEGO SZYBKOWARU. Wyjmij naczynie wewnętrzne **A14** i wraz z akcesoriami od **A26** do **A28** dokładnie umyć w ciepłej wodzie z zastosowaniem neutralnego środka do mycia naczyń. Następnie opłukaj w czystej wodzie i dokładnie wytrzyj delikatną ściereczką. Naczynie wewnętrzne można myć w zmywarce.
- Wytrzyj przestrzeń wewnętrzną naczynia stałego **A19** lekko zwilżoną miękką ściereczką i wytrzyj do sucha czystą i suchą ściereczką.

POPRAWNA MANIPULACJA Z POKRYWĄ

ZDEJMOWANIE POKRYWY Z ZIMNEGO SZYBKOWARU

- Chwyć pokrywę **A1** za uchwyt **A3**, i przekręć w kierunku przeciwnym do ruchu wskazówek zegara, aż do pozycji skrajnej i zwolnij. Na wyświetlaczu pojawi się napis „OPEN”, jeżeli szybkowar jest podłączony do sieci elektrycznej.
- Podnieś pokrywę w górę i połóż na odpowiednim miejscu. Na wyświetlaczu pojawi się napis „OPEN”, jeżeli szybkowar jest podłączony do sieci elektrycznej.

ZDEJMOWANIE POKRYWY PODCZAS I PO GOTOWANIU

- Pokrywę można zdjąć podczas gotowania lub po zakończeniu gotowania, wyłącznie po obniżeniu ciśnienia pary wewnątrz szybkowaru. Jeżeli nie można przekręcić pokrywy, oznacza to, że w szybkowaru ciągle znajduje się para, której temperatura jest niebezpieczna dla użytkownika. W takim przypadku należy bądź wcisnąć i przytrzymać przycisk **A2** lub przekręcić zawór do wypuszczania pary do pozycji . Para będzie ciągłym strumieniem uchodzić z szybkowaru. Jeżeli strumień pary przestanie uchodzić z szybkowaru, można otworzyć pokrywę.



Ostrzeżenie:

Przy wypuszczaniu pary należy stać poza zasięgiem prądu pary, ponieważ kontakt z parą stwarza ryzyko poparzenia. Zabrania się zbliżania dłoni, rąk i twarzy do bezpośredniej bliskości zaworu regulacji ciśnienia **A7**, jeżeli wypuszczana jest właśnie para.



Ostrzeżenie:

Jeżeli gotujesz surowce, np.: kasza owsiana albo glony jadalne, nigdy nie obniżaj ciśnienia pary przez ręczne wciśnięcie przycisku **A2**, ale zawsze zostaw szybkowar, aby sam automatycznie obniżył ciśnienie pary.

- Kiedy tylko dojdzie do spuszczenia pary, najpierw wizualnie sprawdź pozycję pływakowego zaworu bezpieczeństwa **A11**, patrz rozdział FUNKCJA PŁYWAKOWEGO ZAWORU BEZPIECZEŃSTWA. Jeżeli zawór wysunięty jest na zewnątrz z otworu w pokrywie, w środku szybkowaru panuje jeszcze ciśnienie. Odczekaj do momentu wsunięcia zaworu głębiej do otworu i następnie otwórz i zdejmij pokrywę.



Ostrzeżenie:

Jeżeli zawór **A11** jest wysunięty na zewnątrz z otworu bliżej do pokrywy, nigdy nie manipuluj z szybkowarem albo nie przenoś go i zawsze zaczekaj, dopóki zawór sam się nie wsunie. Nie otwieraj pokrywy z użyciem nadmiernej siły!

ZAMKNIĘCIE POKRYWY

- Przed założeniem pokrywy **A1** należy w pierwszej kolejności skontrolować:
 - czy uszczelka **A8** jest poprawnie umieszczona na swoim miejscu w uchwycie **A13** w dolnej części pokrywy.
 - czy osłona **A12** zaworu ciśnieniowego znajduje się na poprawnym miejscu i czy jest czysta. Jeżeli osłona jest zanieczyszczona, należy ją oczyścić.
- Chwyć pokrywę **A3**, połóż w poziomej płaszczyźnie na górną krawędź szybkowaru i jednocześnie przekręć w kierunku ruchu wskazówek zegara, aż do oporu. Aby strzałki znaków **A5** i **A16** znajdowały się na przeciwko siebie i były w jednej linii. Poprawne zamknięcie pokrywy jest sygnalizowane przez szyszalne kliknięcie. Jeżeli szybkowar jest podłączony do sieci elektrycznej, na wyświetlaczu pojawiają się cztery kreski.



Ostrzeżenie:

Nie zamykaj pokrywy z użyciem nadmiernej siły!

FUNKCJA PŁYWAKOWEGO ZAWORU BEZPIECZEŃSTWA

- Po osiągnięciu ustalonej wartości temperatury i ciśnienia w szybkowarze podczas gotowania, para wtłoczy pływakowy zawór bezpieczeństwa **A11** do otworu **A8** w pokrywie. W ten sposób zostanie zaktywowany mechanizm, który zablokuje pokrywę przeciwko otwarciu. Zawór tak, więc służy jako bezpiecznik przeciw otwarciu pokrywy podczas gotowania jak, również jako ostrzeżenie wizualne o panującym wysokim ciśnieniu wewnątrz zamkniętego szybkowaru.
- Przed otwarciem i zdjęciem pokrywy zawsze, w pierwszej kolejności, wizualnie skontroluj pozycję zaworu **A11**. Jeżeli zawór wysunięty jest na zewnątrz z otworu w pokrywie, oznacza to, że wewnątrz szybkowaru panuje jeszcze ciśnienie. Odczekaj do momentu wsunięcia zaworu głębiej do otworu i następnie otwórz i zdejmij pokrywę.



Notatka:

Jeżeli pływakowy zawór bezpieczeństwa **A11** nie wsunął się samoczynnie do otworu w pokrywie, nawet po upływie bardzo długiego czasu (np. godziny i dłużej) od wyłączenia szybkowaru i wypuszczenia pary a płaszc szybkowaru jest już zimny, mogło dojść do zacięcia się zaworu, np. na skutek napęcznienia żywności lub przyklejenia zaworu do pokrywy przez żywność. W takim przypadku, ostrożnie zdejmij pokrywę w identyczny sposób jak w przypadku zimnego szybkowaru. Podczas otwierania pokrywy stój dla pewności tak, by nie mogło dojść do poparzenia żadnej części twojego ciała.

POZOSTAŁE ELEMENTY BEZPIECZEŃSTWA URZĄDZENIA

- Jeżeli ciśnienie wewnątrz szybkowaru osiągnie daną wartość ciśnienia, szybkowar automatycznie wypuści parę poprzez zawór ciśnieniowy. Zawór jest chroniony przed zanieczyszczeniem od żywności, dzięki osłonie.
- Jeżeli ciśnienie wewnątrz naczynia jest wysokie i nie jest bezpieczne dla użytkownika, nie można otworzyć pokrywy.
- Jeżeli pokrywa nie jest poprawnie zamknięta, urządzenie nie umożliwi uruchomienie procesu gotowania.
- Jeżeli naczynie wewnętrzne nie zostało włożone do urządzenia, nie można uruchomić procesu gotowania.
- Czujnik temperatury **A24** monitoruje temperaturę wewnątrz urządzenia i automatycznie dostosowuje temperaturę procesu gotowania. Jeżeli z jakiegos powodu, temperatura wewnątrz urządzenia przekroczy ustaloną wartość, urządzenie automatycznie odłączy zasilanie i nie umożliwi kontynuację procesu gotowania.
- W przypadku pojawienia się przepięcia w sieci elektrycznej, bezpiecznik przerwie układ, który w ten sposób chroni układ elektryczny urządzenia przed uszkodzeniem.

PRZYGOTOWANIE DO GOTOWANIA

- Szybkowar należy umieścić na równej i stabilnej powierzchni. Nie kładź szybkowaru na podkładki metalowe.
- Otwórz pokrywę według instrukcji podanych w rozdziale **POPRAWNA MANIPULACJA Z POKRYWĄ**.
- Upewnij się, czy wewnątrz naczynia stałego **A19** włącznie płyty grzewczej **A23** są czyste i bez resztek potraw.
- Włóż naczynie wyjmowane **A14** do naczynia stałego i lekko przekręć w obie strony, aby mocno przylegało do płyty grzewczej.
- Do naczynia wyjmowanego włóż potrawę i ewentualnie wlej wodę, aby zawartość całkowita nie przekraczała poziomu nad kreską **MAX**, umieszczoną wewnątrz szybkowaru. Naczynia muszą być napełnione minimalnie po najniżej wyznaczony poziom, co zagwarantuje poprawne działanie i uniknięcie uszkodzenia szybkowaru. Jeżeli podczas wladania potraw doszło do zanieczyszczenia krawędzi lub stron wewnętrznych naczynia stałego **A19** i naczynia wewnętrznego **A14**, należy je dokładnie oczyścić.
- Zamknij pokrywę zgodnie z instrukcjami podanymi w rozdziale **ZAMKNIĘCIE POKRYWY**.

WŁĄCZENIE SZYBKOWARU

- Wtyczkę przewodu zasilającego **A25** wsuń do oporu do gniazdka **A22** znajdującego się na stronie bocznej urządzenia. Wtyczkę przewodu zasilającego podłącz do gniazdka elektrycznego. Pojawi się sygnał dźwiękowy a szybkowar przejdzie do trybu czuwania.

TRYB CZUWANIA

- Tryb czuwania oznacza, że szybkowar jest gotowy do pracy. Jeżeli szybkowar jest podłączony do sieci elektrycznej, na wyświetlaczu pojawią się cztery kreski. Jeżeli pokrywa jest otwarta, na wyświetlaczu pojawi się napis „OPEN”.
- Urządzenie przejdzie w stan czuwania po podłączeniu do sieci elektrycznej lub po naciśnięciu przycisku **B15** (Start/Cancel), w dowolnym momencie pracy urządzenia.



GOTOWANIE



Ostrzeżenie:

Przed gotowaniem i podczas gotowania zawsze upewnij się, czy zawór do wypuszczania pary **A7** nie jest zakryty, np. ścierką itp.

SKRÓCONA INSTRUKCJA STEROWANIA SZYBKOWAREM

- Za pomocą przełącznika **B6** wybierz program gotowania.
- Według własnych upodobań dostosuj parametry gotowania za pomocą odpowiednich przycisków i przełącznika obrotowego lub pozostaw wstępnie ustawione parametry.
- Proces gotowania zostanie uruchomiony po wciśnięciu przycisku **B15** (Start/Cancel).
- Proces gotowania lub ręcznie ustawione wartości gotowania można kiedykolwiek anulować przytrzymując wciśnięty przycisk **B15** (Start/Cancel), dłużej niż 2 sekundy.
- Po skończeniu gotowania, urządzenie automatycznie przejdzie do trybu utrzymywania temperatury. Jedynym wyjątkiem są programy  (smażenie) i  (jogurt), po dokończeniu, których szybkowar przejdzie do trybu czuwania.

POZYCJA ZAWORU DO WYPUSZCZANIA PARY PODCZAS GOTOWANIA

- Przed rozpoczęciem gotowania przekręć zawór do wypuszczania pary **A7** do pozycji **C1** - gotowanie. Szybkowar będzie sam wykonywał regulację wypuszczania pary.
- Jeżeli chcesz całkowicie wypuścić parę z szybkowaru w celu otwarcia pokrywy, przekręć zawór do pozycji **C2** - wypuszczanie pary. Szybkowar rozpocznie ciągle wypuszczanie pary,













Ostrzeżenie:

Przy wypuszczaniu pary należy stać poza zasięgiem prądu pary, ponieważ kontakt z parą stwarza ryzyko poparzenia. Zabrania się zbliżania dłoni, rąk i twarzy do bezpośredniej bliskości zaworu regulacji ciśnienia, jeżeli wypuszczana jest właśnie para.

AUTOMATYCZNE GOTOWANIE ZA POMOCĄ WSTĘPIE USTAWIONYCH PROGRAMÓW

- Szybkowar elektryczny jest wyposażony w 10 inteligentnych programów gotowania. Każdy z programów ma wstępnie ustalony czas przygotowania, temperaturę i poziom ciśnienia, aby wynik przygotowania potrawy był co najlepszy.

Tabela programów:

PROGRAM	CZAS		TEMPERATURA		CIŚNIENIE		OPÓŹNIONE GOTOWANIE		Utrzymywanie temperatury
	Wartość domyślna	Ustawienia ręczne	Wartość domyślna	Ustawienia ręczne	Wartość domyślna	Ustawienia ręczne	Wartość domyślna	Ustawienia ręczne	
 Smażenie	0:30	0:10-0:30	160 °C	100-180 °C	---	Nie można	---	Nie można	Nie
 Gotowanie na parze	00:20	00:01-2:00	---	Nie można	3 stopnie	1-7 stopni	02:00	00:10-24:00	Tak
 Tort	00:40	00:01-2:00	140 °C	100-140 °C	---	Nie można	---	Nie można	Tak
 Powolne gotowanie	04:00	00:30-20:00	95 °C	45-95 °C	---	Nie można	02:00	00:10-24:00	Tak
 Tryb ręczny	00:30	00:01-2:00	140 °C	30-140 °C	4 stopnie	1-7 stopni	02:00	00:10-24:00	Tak
 Mięso	00:30	00:01-2:00	---	Nie można	5 stopni	1-7 stopni	02:00	00:10-24:00	Tak
 Drób	00:20	00:01-2:00	---	Nie można	7 stopni	1-7 stopni	02:00	00:10-24:00	Tak
 Nasiona roślin strączkowych	00:35	00:01-2:00	---	Nie można	7 stopni	1-7 stopni	02:00	00:10-24:00	Tak
 Ryż	---	Nie można	---	Nie można	7 stopni	1-7 stopni	02:00	00:10-24:00	Tak
 Jogurt	06:00	02:00-10:00	---	Nie można	---	Nie można	---	Nie można	Nie



**Notatka:**

Do czasu gotowania nie jest wliczony czas automatycznego ogrzania wstępnego, który różni się w zależności od rodzaju i ilości potrawy w szybkowarze.

- Poszczególne programy zostają aktywowane poprzez obracanie pokrętki programatora **B6**. Przekręcając przełącznik obrotowy w kierunku przeciwnym do ruchu wskazówek zegara następuje wybór programów **B5**, obracając przełącznik obrotowy w kierunku ruchu wskazówek zegara następuje wybór z oferty **B13**. Aktywacja poszczególnych programów jest oznajmiana przez sygnał dźwiękowy, miganiem symbolu danego programu i wstępnie ustawioną wartością czasu gotowania na wyświetlaczu.
- Po wyborze programu, należy nacisnąć przycisk **B15** (Start/Cancel). Pojawi się trzykrotny sygnał dźwiękowy i uruchomi proces gotowania.
- W pierwszej kolejności zostaje uruchomione automatyczne ogrzanie wstępne do potrzebnej temperatury, co jest sygnalizowane wyświetlaniem poszczególnych stron prostokąta na wyświetlaczu. Po osiągnięciu żądanej temperatury, na wyświetlaczu rozświeci się kontrolka odliczania czasu **B8** i zostanie uruchomiony dany program gotowania, w którym nastąpi odliczenie czasu na wyświetlaczu.

**Notatka:**

Proces gotowania można kiedykolwiek anulować przytrzymując wciśnięty przycisk **B15** (Start/Cancel), dłużej niż 2 sekundy.

- W momencie osiągnięcia wartości zero na timerze, proces gotowania zostanie ukończony. Szybkowar: 10 x wyda sygnał dźwiękowy i przejdzie do trybu utrzymywania temperatury. Wylącznik w trybie  (smażenie) i  (jogurt), szybkowar przejdzie do trybu czuwania. Czynność programu zastała w ten sposób zakończona.

DOSTOSOWANIE PROGRAMU GOTOWANIA

- Wszystkie programy umożliwiają zmienić jeden lub wszystkie wstępnie ustawione parametry gotowania, według potrzeby i doświadczenia użytkownika. Parametry są zamieszczone w tabeli wraz z listą programów.
- Zmianę parametrów można kiedykolwiek anulować przytrzymując wciśnięty przycisk **B15** (Start/Cancel), dłużej niż 2 sekundy.
- Po zmianie parametrów, można rozpocząć gotowanie naciskając przycisk **B15** (Start). Proces gotowania będzie przebiegał w jednakowy sposób, jak w przypadku gotowania automatycznego.

Zmiana czasu gotowania

- Wybierz program umożliwiający zmianę czasu gotowania i wciśnij przycisk **B7** (Time). Przekręcając przełącznik programów **B6** można według potrzeby dostosować wartość czasu.

Zmiana temperatury

- Wybierz program umożliwiający zmianę temperatury gotowania i wciśnij przycisk **B12** (Temp/Pressure). Przekręcając przełącznik programów **B6** można według potrzeby dostosować wartość temperatury.

Zmiana ciśnienia

- Wybierz program umożliwiający zmianę temperatury gotowania i wciśnij przycisk **B12** (Temp/Pressure). Jeżeli jest to program umożliwiający zmianę temperatury i ciśnienia, należy wcisnąć przycisk 2x, aby potwierdzić wartość ustawionego ciśnienia. Przekręcając przełącznik programów **B6** można według potrzeby dostosować wartość ciśnienia.

GOTOWANIE Z USTAWIENIAMI RĘCZNYMI

- Szybkowar elektryczny umożliwia dokonywać również własnych ustawień parametrów przygotowania potraw według przepisu, ilość surowców i własnego smaku. Użytkownik może dokonać ustawień czasu, temperatury i ciśnienia, patrz tabela z wykazem programów.
- Przełącznik **B6** ustaw na programie . Pojawi się czas domyślny 0:30 oraz temperatura 140 °C.
- Parametry gotowania dostosuj według postępowania podanego w poprzednim rozdziale ZMIANA PROGRAMU GOTOWANIA

- Po ustawieniu parametrów, można rozpocząć gotowanie naciskając przycisk **B15** (Start). Proces gotowania będzie przebiegał w jednakowy sposób, jak w przypadku gotowania automatycznego.



Ostrzeżenie:

Przy gotowaniu z własnymi ustawieniami i bez pokrywy **A14**, nie napełniaj naczynia wewnętrznego aż do poziomu **MAX** i nie pozostawiaj urządzenia bez nadzoru.

Nigdy nie używaj pokrywy lub przykrywy z innego urządzenia, zawsze używaj pokrywy i akcesoriów dostarczonych wraz z urządzeniem.

GOTOWANIE BEZ POKRYWY

- Otwórz i zdejmij pokrywę według postępowania podanego w rozdziale OTWARCIE POKRYWY ZIMNEGO SZYBKOWARU
- Za pomocą przełącznika **B6** wybierz program gotowania.
- Jeżeli jest to konieczne dostosuj parametry programu według rozdziału ZMIANA PARAMETRÓW GOTOWANIA
- Wciśnij przycisk **B15** (Start). Zostanie uruchomiony proces gotowania z otwartą pokrywą.

FUNKCJA WSTRZYMANIA GOTOWANIA

- Funkcja wstrzymania gotowania umożliwia dokonać uruchomienia gotowania w czasie ustawionym przez użytkownika. Minimalna wartość okresu czasu wstrzymania gotowania wynosi 10 minut, maksymalny okres czasu wynosi 24 godzin.



Notatka:

Funkcja to nie jest dostępna dla programów (smażenie) i (jogurt).

- Wybierz program gotowania i naciśnij przycisk **B14** (Preset). Na wyświetlaczu zacznie migać wartość minut. Przekręcając przełącznik **B6** ustaw wartość czasu wstrzymanego (opóźnionego) gotowania.
- Naciskając przycisk **B15** (Start) zostanie uruchomione odliczanie. Rozświeci się ikona **B2**. Po upływie ustawionego czasu, nastąpi uruchomienie procesu gotowania.

TRYB UTRZYMYWANIA TEMPERATURY

- Funkcja utrzymywania temperatury umożliwia utrzymać temperaturę potrawy we wstępnie ustawionej temperaturze przez okres maksymalnie do 24 godzin.
- Funkcja zostanie uruchomiona automatycznie po każdym gotowaniu oprócz programów (smażenie) i (jogurt). Na wyświetlaczu pojawi się wartość 0H a timer uruchomi doliczanie czasu po minutach. Na wyświetlaczu wyświetlane są wyłącznie godziny.
- Funkcję można kiedykolwiek anulować przytrzymując wciśnięty przycisk **B15** (Start/Cancel), dłużej niż 2 sekundy.

WYŁĄCZENIE SZYBKOWARU

- Aby wyłączyć całkowicie szybkowar, odłącz przewód zasilający **A25** z gniazdka elektrycznego.

CZYSZCZENIE I KONSERWACJA



Ostrzeżenie:

Oprócz wyjmowanego naczynia **A14** i wyposażenia od **A26** do **A28** żadna część urządzenia nie jest przeznaczona do mycia w zmywarce.

Obudowy **A21** szybkowaru nie można myć pod bieżącą wodą. Obudowy garnka ani jego przewodu zasilającego nie spryskuj wodą ani inną cieczą ani nie zanurzaj ich w wodzie lub innej cieczy.



Ostrzeżenie:

Do czyszczenia zewnętrznej strony obudowy **A21** szybkowaru lub naczynia wewnętrznego **A19** nigdy nie używaj chemikaliów, druciaka do naczyń, druciaka metalowego ani środków czyszczących ze składnikami ściernymi, ponieważ mogą uszkodzić obudowę szybkowaru lub naczynie wewnętrzne.

- Przed przystąpieniem do czyszczenia i konserwacji, należy odłączyć przewód zasilania **A25** szybkowaru od sieci elektrycznej i wyciągnąć z gniazdka w szybkowarze. Przed otwarciem pokrywy **A1** i wyjęciem naczynia wewnętrznego do gotowania **A14** zawsze pozostaw szybkowar do całkowitego wystygnięcia.

WYJMOWANE NACZYNIE WEWNĘTRZNE I AKESORIA

- Wyjmowane naczynie wewnętrzne należy umyć w gorącej wodzie z dodatkiem płynu do mycia naczyń, opłukać i dokładnie wysuszyć. Jeżeli wewnątrz naczynia znajdują się resztki potrawy, pozostaw w pierwszej kolejności przez 20 - 30 minut do odmożenia w gorącej wodzie z dodatkiem płynu do mycia naczyń. Resztki jedzenia możesz następnie łatwo usunąć za pomocą miękkiej szczotki kuchennej. Naczynie można myć w zmywarce.



Notatka:

Kolor powierzchni wyjmowanego naczynia wewnętrznego może podczas używania ulec zmianie. Jest to normalne zjawisko, które w żaden sposób nie zmienia właściwości powierzchni.

- Akcesoria od **A29** do **A28** umyć w gorącej wodzie z dodatkiem płynu do mycia naczyń, opłukać i dokładnie wysuszyć. Można również umyć w zmywarce.

OBUDOWA ZEWNĘTRZNA I NACZYNIE STAŁE

- Każdorazowo po gotowaniu należy wytrzeć dokładnie skroploną wodę lub zanieczyszczenia znajdujące się na brzegach obudowie i naczynia stałego.
- Obudowę szybkowaru należy oczyścić zwilżoną miękką ściereczką i wytrzeć do sucha czystą i suchą ściereczką.
- Przestrzeń wewnętrzną naczynia stałego wytrzyj lekko zwilżoną miękką ściereczką, następnie wytrzyj do sucha czystą i suchą ściereczką.
- Wyświetlacz wytrzyj miękką gąbką lekko zwilżoną w ciepłej wodzie. Sucha gąbka lub środek do utrzymania czystości może porysować powierzchnię.

- Ostrożnie pociągając w dół, wyciągnij zbiornik **A15** na skroploną wodę a zawartość zbiornika wylej. Zbiornik umyj w czystej wodzie, wytrzyj do sucha i włóż ponownie na właściwe miejsce.

POKRYWA

- Obie strony pokrywy wyczyść zwilżoną miękką ściereczką. Resztki potrawy można oczyścić za pomocą delikatnej szczoteczki. Pokrywę należy wytrzeć do sucha. Przy czyszczeniu przestrzegać, aby nie zostały uszkodzone zawory **A11** i **A12** oraz uszczelka **A9**.

USZCZELKA POKRYWY

- Lekko pociągając po całym obwodzie wyjąć uszczelkę **A9** z uchwyty **A13**. Uszczelkę ostrożnie umyć w ciepłej wodzie z małym dodatkiem płynu do mycia naczyń. Oplucz czystą wodą i wytrzyj do sucha. Postępując w odwrotnej kolejności ostrożnie wsunąć za uchwyt.
- Jeżeli uszczelka jest zużyta lub uszkodzona, należy ją wymienić za nową jednakowego typu.

ZAWÓR REGULACJI CIŚNIENIA

- Z wewnętrznej strony pokrywy ostrożnie zdjąć osłonę **A12** zaworu regulacji ciśnienia, patrz rys. **D**. Jeżeli osłony nie można zdjąć ręcznie, należy użyć odpowiedniego śrubokrętu i osłonę delikatnie poluzować. Osłonę umyć w gorącej wodzie z dodatkiem płynu do mycia naczyń, opłukaj i dokładnie wysusz.
- Wewnętrzną stronę zaworu regulacji ciśnienia **D1** oczyścić miękką zwilżoną ściereczką i wytrzeć do sucha czystą ściereczką. Osłonę nasadzić na zawór.
- Od strony zewnętrznej ostrożnie zdejmij zawór do wypuszczania pary **A7**. Zawór umyć, opłukaj i dokładnie wysusz.
- Zewnętrzną stronę zaworu regulacji ciśnienia **D2** oczyścić miękką zwilżoną ściereczką, następnie wytrzeć do sucha czystą ściereczką. Osłonę nasadzić na zawór.

PŁYWAKOWY ZAWÓR BEZPIECZEŃSTWA

- Od strony wewnętrznej pokrywy ostrożnie zdejmij osłonę **E1** pływakowego zaworu bezpieczeństwa **A11**. Wyjmij zawór z otworu w pokrywie. Osłonę i zawór umyć w gorącej wodzie z dodatkiem płynu do mycia naczyń, opłukaj i dokładnie wysusz.
- Włóż zawór do otworu w pokrywie a oddolnej stronie pokrywy załóż na zawór osłonę.



Ostrzeżenie:

Zabrania się używania szybkowaru bez osłony pływakowego zaworu bezpieczeństwa lub z uszkodzoną osłoną-



Ostrzeżenie:

Wszystkie części muszą być całkowicie suche, przed podłączeniem przewodu zasilania do gniazdka elektrycznego i do gniazda szybkowaru oraz przed ponownym włączeniem szybkowaru.

ROZWIĄZYWANIE PROBLEMÓW

PROBLEM	MOŻLIWA PRZYCZYNA	SPOSÓB ROZWIĄZANIA
Nie można włączyć szybkowaru.	Urządzenie nie jest podłączone do zasilania.	Skontroluj połączenie przewodu zasilającego, wtyczki i gniazdka elektrycznego.
Nie można zamknąć pokrywy.	Uszczelka pokrywy nie jest poprawnie założona.	Skontrolować poprawną pozycję uszczelki.
Nie można otworzyć pokrywy.	W szybkowaru jest ciągle ciśnienie.	Obniż ciśnienie w szybkowarze przekręcając zawór wypuszczania pary do pozycji wypuszczania pary lub wypuść parę ręcznie za pomocą przycisku A2 .
Nie można otworzyć pokrywy po całkowitym wypuszczeniu pary.	Pływakowy zawór bezpieczeństwa znajduje się ciągle w otworze w pokrywie.	Za pomocą odpowiedniego narzędzia (np. patyczka drewnianego), wciśnij zawór do pozycji dolnej.
Po obwodzie krawędzi szybkowaru wydostaje się duża ilość pary.	Pokrywa nie jest poprawnie zamknięta.	Skontrolować poprawną pozycję uszczelki w pokrywie.
	Uszczelka pokrywy nie jest poprawnie założona lub jest zanieczyszczona resztkami potrawy.	Uszczelkę załóż poprawnie na pokrywę lub ją wyczyść.
	Uszczelka jest zużyta lub uszkodzona.	Uszkodzoną uszczelkę wymienić za nową jednakowego typu.
Z pływakowego zaworu bezpieczeństwa uchodzi duża ilość pary.	Pokrywa jest uszkodzona lub zdeformowana (np. po spadnięciu na ziemię).	Zwrócić się do punktu serwisowego.
	Na uszczelce znajdują się resztki potrawy.	Wyjąć uszczelkę z pokrywy i oczyścić.
Przez zawór do wypuszczania pary nieustannie uchodzi para, nawet z pozycji gotowania.	Uszczelka jest zużyta lub uszkodzona.	Uszkodzoną uszczelkę wymienić za nową jednakowego typu.
	Usterka zaworu.	Zwrócić się do punktu serwisowego.
Płyta grzewcza nie działa.	Pokrywa nie jest poprawnie zamknięta.	Zamknij pokrywę w poprawny sposób.
	Płyta grzewcza lub układ zasilający są uszkodzone.	Zwrócić się do punktu serwisowego.

Na wyświetlaczu miga kod E1 .	Usterka dolnego czujnika.	
Na wyświetlaczu miga kod E5 .	Usterka czujnika obwodu otwarcia pokrywy.	
Na wyświetlaczu miga kod E6 .	Skrót czujnika obwodu otwarcia pokrywy.	
Na wyświetlaczu miga kod E8 .	Usterka czujnika ciśnienia.	
Na wyświetlaczu miga kod E11 .	Błąd komunikacji obwodu drukowanego układu sterowania i uruchamiania.	
Na wyświetlaczu miga kod E12 .	Błąd komunikacji obwodu drukowanego układu odbioru i uruchamiania.	Zwrócić się do punktu serwisowego.
Na wyświetlaczu miga kod E13 .	Skrót czujnika pływakowego.	
Na wyświetlaczu miga kod E14 .	Usterka czujnika pływakowego	
Na wyświetlaczu miga kod E15 .	Usterka czujnika temperatury na wejściowym obwodzie drukowanym	
Na wyświetlaczu miga kod E17 .	Usterka wejściowego obwodu drukowanego.	
Na wyświetlaczu miga kod E18 .	Usterka obwodu drukowanego uruchamiania urządzenia.	
Na wyświetlaczu miga napis Pot.	W urządzeniu nie ma wyjmowanego naczynia.	Włóż wyjmowane naczynie do naczynia stałego.
Na wyświetlaczu miga napis Lid.	Pokrywa nie jest poprawnie założona lub musi być zdjęta (dla programu ◡-)	Poprawnie zamknij pokrywę. Przy używaniu programu ◡- (smażenie), należy zdjąć pokrywę.
	Mało wody.	Dadaj wodę.
Ryż lub inna potrawa nie została dobrze ugotowana lub jest twarda.	Za wcześnie otwarta pokrywa.	Po skończeniu cyklu gotowania pozostawić pokrywę przez okres 5 lub więcej minut zamkniętą.
	Do naczynia wewnętrznego zostały włożone zmrożone surowce.	Przez przystąpieniem do gotowania rozmrozić surowce.
Ryż jest za miękki.	Za dużo wody.	Zmniejszyć ilość wody.
Za naczyniem znajduje się woda.	Naczynie na skropliny jest pełne lub skondensowana para ścieka na obudowie naczynia.	Wylej wodę ze zbiornika lub wybierz inne miejsce do postawienia szybkowaru, aby para miała możliwość ujścia. Wytrzyj wodę.
Z szybkowaru wydziela się nieprzyjemny zapach.	Na ścianie wewnętrznej naczynia lub na płycie grzewczej znajdują się resztki potrawy lub inne zanieczyszczenia.	Skontrolować, ewentualnie oczyścić powierzchnię styczną naczynia i płyty grzewczej.

PRZECHOWYWANIE

- Przed schowaniem szybkowaru musi być całkowicie wystudzony, wyłączony i odłączony od sieci.
- Wtyczkę przewodu zasilającego odłączyć do gniazdka znajdującego się na tylnej stronie szybkowaru.
- Włóż wyjmowane naczynie wewnętrzne do naczynia stałego. Akcesoria można włożyć do naczynia wewnętrznego.
- Jeżeli miejsce przeznaczone do przechowywania urządzenia to umożliwiła, zaleca się pokrywę położyć oddzielnie, aby wewnątrz szybkowaru było dobrze wietrzne.
- Szybkowar postawić w czystym, suchym miejscu poza dostępem dzieci.



Ostrzeżenie:

Przechowywany szybkowar nie narażaj na ekstremalne temperatury, bezpośrednie działanie promieni słonecznych, nadmierną wilgotność ani nie umieszczaj go w nadmiernie zapylnym środowisku. Nic nie stawiaj i nie kładź na przechowywany szybkowar.

DANE TECHNICZNE

Znamionowy zakres napięcia	220-240 V AC
Częstotliwość znamionowa	50/60 Hz
Pobór mocy	1 100 W
Objętość wewnętrzna szybkowaru.....	5,5 l
Wymiary szybkowaru.....	351 x 351 x 360 mm
Ciśnienie robocze	20 -80 kPa
Zakres temperatury	30-160 °C
Masa	6 kg
Stopień ochrony IPX0	

WYJAŚNIENIE POJĘĆ TECHNICZNYCH

Stopień ochrony przed porażeniem prądem elektrycznym:

IPX0 - Urządzenie nie jest chronione przed niebezpiecznym dotknięciem, ani przed szkodliwym działaniem wody, która mogła przeniknąć do urządzenia.

Zmiana tekstu i parametrów technicznych zastrzeżona.

ZALECENIA I INFORMACJE DOTYCZĄCE POSTĘPOWANIA Z WYKORZYSTANYM OPAKOWANIEM

Wykorzystany materiał opakowaniowy odłóż w miejsce przeznaczone lokalnie do odkładania odpadów.

UTYLIZACJA WYKORZYSTANYCH URZĄDZEŃ ELEKTRYCZNYCH I ELEKTRONICZNYCH



Taki symbol znajdujący się na produktach lub w dokumentach towarzyszących oznacza, że wykorzystane produkty elektryczne i elektroniczne nie mogą zostać oddane do zwykłego odpadu z gospodarstw domowych. Produkty podobnego rodzaju należy przekazać do wyznaczonych punktów zbiórki elektrośmieci. W niektórych państwach Unii Europejskiej albo innych krajach europejskich można przy zakupie nowego, podobnego produktu oddać sprzedawcy produkt wykorzystany.

Poprawną utylizacją niniejszego produktu pomożesz zachować cenne źródła naturalne oraz wspierasz zapobieganie potencjalnym negatywnym wpływom na środowisko naturalne i zdrowie ludzkie, które są następstwem niepoprawnej utylizacji odpadów. Aby uzyskać więcej informacji, skontaktuj się z lokalnymi władzami lub punktem zbioru surowców wtórnych.

W razie nieodpowiedniej utylizacji odpadu tego rodzaju, mogą w zgodzie z przepisami krajowymi zostać udzielone kary.

Dla jednostek gospodarczych w krajach Unii Europejskiej

Jeżeli chcesz poddać utylizacji urządzenia elektryczne i elektroniczne, zażądaj potrzebnych informacji od swojego sprzedawcy lub dostawcy.

Utylizacja w krajach poza terytorium Unii Europejskiej

Symbol ten obowiązuje w Unii Europejskiej. Jeżeli chcesz dokonać utylizacji tego produktu, zwróć się w celu uzyskania stosownych informacji dotyczących należytego sposobu utylizacji do urzędów lokalnych lub do swojego sprzedawcy.



Niniejszy produkt spełnia wszelkie podstawowe wymagania dyrektyw UE, które go dotyczą.