

# Panasonic®

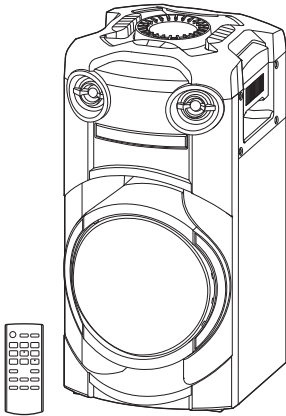

Operating Instructions  
Bruksanvisning  
Betjeningsvejledning  
Käyttöohjeet  
Instrukcja obsługi  
Návod k obsluze

## Wireless Speaker System Trådlöst högtalarsystem Trådløst højttalersystem Langaton kaiutinjärjestelmä Zestaw głośników bezprzewodowych Bezdrátová souprava reproduktorů

Model No. **SC-TMAX10**

Thank you for purchasing this product.

For optimum performance and safety, please read these instructions carefully.

Please keep this manual for future reference.

Tack för valet av denna apparat.

Läs igenom bruksanvisningen noga för bästa resultat och för säkerhets skull.

Spara denna bruksanvisning.

Tak fordi du har valgt dette produkt.

Læs venligst denne betjeningsvejledning omhyggeligt, således at optimal ydelse og sikkerhed opnås.

Gem vejledningen til senere brug.

Kiitos, että hankit tämän tuotteen.

Lue nämä ohjeet huolellisesti parhaan suorituskyvyn ja turvallisuuden takaamiseksi.

Säilytä ohje tulevaa tarvetta varten.

Dziękujemy za zakupienie tego produktu.

Proszę dokładnie zapoznać się z tą instrukcją obsługi, aby jak najlepiej wykorzystać to urządzenie i zapewnić jego bezpieczne użytkowanie.

Prosimy o zachowanie niniejszej instrukcji obsługi.

Děkujeme za koupení tohoto výrobku.

Pro dosažení optimálního výkonu a z bezpečnostních důvodů si pečlivě přečtěte tyto pokyny.

Ušchovejte si prosím tento návod k obsluze.

Zakupione urządzenie może różnić się od przedstawionego na ilustracjach.

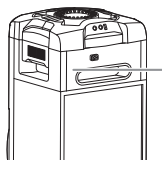

**CLASS 1  
LASER PRODUCT**

Symbole na tym produkcie (włącznie z akcesoriami) oznaczają, co następuje:

|  |  |
|--|--|
|  | Prąd przemienny  |
|  | Prąd stały   |
|  | Sprzęt klasy II (konstrukcja urządzenia zapewnia podwójną izolację.) |
|  | Wł.  |
|  | Gotowość   |

## Spis treści

|  |    |
|--|----|
| Środki ostrożności                       | 2  |
| Dostarczone wyposażenie                  | 3  |
| Odnośniki                                | 3  |
| Konserwacja                              | 4  |
| Transportowanie urządzenia               | 4  |
| Źródło zasilania                         | 5  |
| Przygotowanie pilota zdalnego sterowania | 5  |
| Opis elementów sterowania                | 6  |
| Przygotowanie multimediiów               | 8  |
| Odtwarzanie multimediiów                 | 9  |
| Radio                                    | 10 |
| Efekty dźwiękowe                         | 11 |
| Podświetlenie                            | 11 |
| Funkcje DJ                               | 11 |
| Używanie mikrofonu                       | 12 |
| Karaoke                                  | 13 |
| Zegar i timer                            | 13 |
| Urządzenia zewnętrzne                    | 14 |
| Inne                                     | 15 |
| Rozwiązywanie problemów                  | 15 |
| Dane techniczne                          | 18 |

## Środki ostrożności

### OSTRZEŻENIE!

#### Urządzenie

- Aby ograniczyć niebezpieczeństwo pożaru, porażenia prądem lub uszkodzenia urządzenia,
  - Nie należy wystawiać urządzenia na działanie deszczu, wilgoci, kapanie lub zachlapanie.
  - Na urządzeniu nie należy umieszczać żadnych przedmiotów napełnionych płynami, np. dzbanków.
  - Należy stosować zalecane akcesoria.
  - Nie zdejmować pokrywy.
  - Użytkownik nie powinien podejmować się naprawy urządzenia na własną rękę. Serwis należy zlecić w autoryzowanym punkcie serwisowym.
  - Należy uważać, aby do wnętrza urządzenia nie dostały się metalowe przedmioty.

### UWAGA!

#### Urządzenie

- Aby ograniczyć niebezpieczeństwo pożaru, porażenia prądem lub uszkodzenia urządzenia,
  - Niniejszego urządzenia nie należy instalować lub umieszczać w biblioteczkę, wbudowanej szafce lub innej ograniczonej przestrzeni. Należy zapewnić odpowiednią wentylację urządzenia.
  - Nie zasłaniaj otworów wentylacyjnych urządzenia gazetami, obrusami, zasłonami i podobnymi przedmiotami.
  - Nie umieszcza na urządzeniu źródeł otwartego ognia, jak np. zapalone świece.
- Urządzenie jest przeznaczone do używania w klimacie umiarkowanym.
- To urządzenie może odbierać zakłócenia wywołane użyciem telefonu komórkowego. Jeżeli takie zakłócenia wystąpią, wskazane jest zwiększenie odległości pomiędzy urządzeniem a telefonem komórkowym.
- Urządzenie wykorzystuje promień lasera. Sterowanie, regulacje lub postępowanie w sposób tutaj nie określony grozi niebezpiecznym naświetleniem promieniami lasera.
- Urządzenie należy ustawić na równej powierzchni, z dala od miejsc bezpośrednio nasłonecznionych, w których panuje wysoka temperatura, duża wilgotność lub występują nadmierne drgania.
- W przypadku dłuższego użytkowania system może się nagrzewać. Jest to normalne zachowanie. Nie ma powodu do obaw.

#### Przewód zasilania

- Wtyczka przewodu sieciowego umożliwi odłączenie zasilania urządzenia. Urządzenie należy zamontować w sposób umożliwiający szybkie wyjęcie wtyczki z gniazda zasilania.

#### Bateria

- Istnieje niebezpieczeństwo wybuchu w przypadku, gdy baterie zostaną nieprawidłowo założone. Baterie należy wymieniać na takie same lub na baterie równorzędnego typu, zalecane przez producenta.
- Zużyte baterie należy odpowiednio zutylizować. Właściwą metodę powinny wskazać władze lokalne.
- Nie zbliżać baterii do źródeł ciepła lub ognia.

# Odnośniki

## Informacje o technologii Bluetooth®

Firma Panasonic nie ponosi odpowiedzialności za dane ani informacje, które mogą zostać ujawnione podczas transmisji bezprzewodowej.

### Pasma częstotliwości

- System korzysta z pasma częstotliwości 2,4 GHz.

### Certyfikacja

- Niniejszy system jest zgodny z ograniczeniami częstotliwości i otrzymał certyfikat na podstawie przepisów dotyczących częstotliwości. W związku z tym pozwolenie na transmisję bezprzewodową nie jest konieczne.
- Wykonywanie poniższych czynności w niektórych krajach jest karalne:
  - Demontaż lub modyfikowanie urządzenia.
  - Usuwanie etykiet z danymi technicznymi.

### Ograniczenia użytkowania

- Nie ma gwarancji, że sprzęt będzie współpracował ze wszystkimi urządzeniami Bluetooth® ani że transmisja bezprzewodowa za ich pomocą będzie możliwa.
- Wszystkie urządzenia muszą być zgodne z normami wyznaczonymi przez firmę Bluetooth SIG, Inc.
- W zależności od danych technicznych urządzenia oraz dostępnych możliwości konfiguracji nawiązanie połączenia może nie być możliwe lub mogą istnieć różnice w zakresie wykonywania niektórych operacji.
- System obsługuje funkcje bezpieczeństwa zgodnie ze standardem Bluetooth®. Jednak zależnie od środowiska użytkownika lub ustawień te zabezpieczenia mogą być niewystarczające. Należy zachować ostrożność podczas bezprzewodowej transmisji danych do systemu.
- System nie oferuje możliwości transmisji danych do urządzenia Bluetooth®.

### Zasięg użytkowania

- Maksymalny zasięg użytkowania urządzenia to 10 m.
- Zasięg może zmniejszyć się w zależności od warunków otoczenia, istniejących przeszkód i zakłóceń.

### Zakłócenia powodowane przez inne urządzenia

- System może nie działać poprawnie lub mogą występować problemy, takie jak skoki dźwięku i głośności powodowane zakłóceniami fal radiowych, jeśli urządzenie znajdzie się zbyt blisko innych urządzeń Bluetooth® lub sprzętu korzystającego z pasma 2,4 GHz.
- System może nie działać poprawnie, jeśli sygnał radiowy np. z pobliskich stacji nadawczych jest zbyt silny.

### Przeznaczenie

- System jest przeznaczony tylko do ogólnego użytku w normalnych warunkach.
- Nie należy używać urządzenia w pobliżu sprzętu lub miejsc wykazujących wrażliwość na zakłócenia częstotliwości radiowej (przykład: lotnisk, szpitali, laboratoriów, itd.).

- Baterii nie należy pozostawiać przez dłuższy czas, w pojeździe z zamkniętymi drzwiami i oknami, narażonym na bezpośrednie promieniowanie słoneczne.
- Nie wolno zwierać biegunów baterii ani jej rozbiierać.
- Nie ładować baterii alkalicznych ani manganowych.
- Nie wolno używać baterii, z których została zdjęta warstwa ochronna.
- Jeśli pilot ma nie być używany przez dłuższy czas, należy wyjąć z niego baterię. Przechowywać w chłodnym, ciemnym miejscu.

## Dostarczone wyposażenie

Sprawdź i znaleźć poszczególne elementy dostarczonego wyposażenia.

- 2 Przewody zasilania
- 1 Antena wewnętrzna FM



- 1 Pilot zdalnego sterowania (N2QAYB001215)
- 1 Bateria do pilota zdalnego sterowania

Dla Wielkiej Brytanii i Irlandii

### 1 Przejściówka wtyczki anteny



### UWAGA!

Przejdziówkę wtyczki anteny należy przechowywać w miejscu niedostępnym dla dzieci, aby nie dopuścić do jej połknięcia.

### Uwaga:

Należy użyć przewodu zasilania odpowiedniego do danego gniazda zasilającego.

### Deklaracja Zgodności (DoC)

Niniejszym, „Panasonic Corporation” deklaruje, iż niniejszy produkt jest zgodny z zasadniczymi wymogami i innymi odnośnymi postanowieniami Dyrektywy 2014/53/UE.

Klienci mogą skopiować oryginał Deklaracji Zgodności (DoC) dla naszych produktów radiowych i końcowych urządzeń teletransmisyjnych (RE) z naszego serwera DoC: <http://www.ptc.panasonic.eu>

Kontakt z autoryzowanym przedstawicielem:

Panasonic Marketing Europe GmbH, Panasonic Testing Centre, Winsbergring 15, 22525 Hamburg, Niemcy

| Typ łączności bezprzewodowej | Pasma częstotliwości | Maksymalna moc (dBm EIRP) |
|------------------------------|----------------------|---------------------------|
| Bluetooth®                   | 2402 – 2480 MHz      | 8 dBm                     |

## Licencje

Nazwa marki Bluetooth® i logotypy są zarejestrowanymi znakami towarowymi firmy Bluetooth SIG, Inc. i wszelkie ich użycie przez firmę Panasonic Corporation jest objęte licencją. Pozostałe znaki towarowe i nazwy handlowe są własnością ich posiadaczy.

Android i Google Play są znakami towarowymi firmy Google LLC.

## Utylizacja zużytych urządzeń i baterii Dotyczy wyłącznie Unii Europejskiej i krajów z systemami recyklingu



Niniejsze symbole umieszczane na produktach, opakowaniach i/lub w dokumentacji towarzyszącej oznaczają, że nie wolno mieszać zużytych urządzeń elektrycznych i elektronicznych oraz baterii z innymi odpadami domowymi.

W celu zapewnienia właściwego przetwarzania, utylizacji oraz recyklingu zużytych produktów i baterii, należy oddawać je do wyznaczonych punktów gromadzenia odpadów zgodnie z przepisami prawa krajowego.

Prawidłowa utylizacja pomaga oszczędzać cenne zasoby naturalne i zapobiegać potencjalnemu negatywnemu wpływowi na zdrowie człowieka oraz stan środowiska naturalnego.

Więcej informacji o zbiórce oraz recyklingu można otrzymać od władz lokalnych.

Za niewłaściwe pozbywanie się powyższych odpadów mogą grozić kary przewidziane przepisami prawa krajowego.



### Dotyczy symbolu baterii (symbol na dole):

Ten symbol może występować wraz z symbolem pierwiastka chemicznego. W takim przypadku spełnia on wymagania Dyrektywy w sprawie określonego środka chemicznego.

## Konserwacja

**Odłącz zasilanie sieciowe przed przystąpieniem do konserwacji. W celu oczyszczenia urządzenia przetrzyj je miękką, suchą szmatką.**

- Do czyszczenia urządzenia nie należy stosować alkoholu, rozcieńaczałki ani benzyny.
- Przed użyciem chusteczki nasączonej środkiem chemicznym należy zapoznać się z dołączoną do niej instrukcją.

## Transportowanie urządzenia

### Przygotowanie

Odłącz wszystkie podłączone urządzenia i przewody od urządzenia.

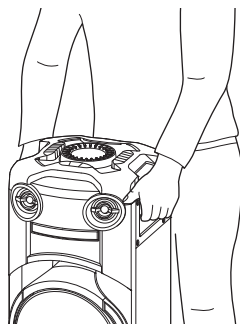

### Uwaga:

- W celu zapewnienia prawidłowej wentylacji urządzenie należy ustawić w odległości przynajmniej 10 mm od innych przedmiotów.
- Niniejsze zestawy głośnikowe nie mają ekranu magnetycznego. Nie należy ich umieszczać w pobliżu komputerów ani innych urządzeń wrażliwych na oddziaływanie pola magnetycznego.
- Długotrwałe odtwarzanie przy dużym poziomie głośności może spowodować uszkodzenia zestawów głośnikowych i skrócić jego żywotność.
- Aby uniknąć uszkodzenia urządzenia, w następujących przypadkach należy zmniejszyć głośność:
  - W przypadku zniekształcenia dźwięku.
  - Podczas regulacji brzmienia dźwięku.

### UWAGA!

- **Nieprawidłowe przenoszenie lub sposób transportu może spowodować przewrócenie się urządzenia itp., powodując jego uszkodzenie i/lub obrażenia ciała.**
- **Nie dotykaj powierzchni odbijających stozków głośnikowych:**
  - Może to spowodować uszkodzenie stożka głośnikowego.
  - Stożek głośnikowy może być gorący.
- **Nie umieszczaj urządzenia na stole ani na żadnej podwyższonej powierzchni.**
- **Nie dopuszczaj, żeby dzieci wspięły się na urządzenie.**
- **Należy zwracać szczególną uwagę, gdy w pobliżu znajdują się dzieci.**



## Źródło zasilania

Urządzenie można włączyć za pomocą źródła zasilania prądem przemiennym. Jeśli źródło zasilania prądem przemiennym nie jest dostępne, można użyć zewnętrznego powerbanku.

## Stosowanie gniazdka zasilającego

Podłącz przewód zasilania.

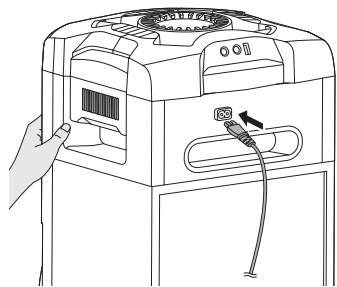

Do domowego gniazdka zasilającego

### Oszczędzanie energii

System pobiera niewielką ilość energii nawet pozostając w trybie spoczynku. Gdy system nie jest używany, należy go odłączyć od zasilania. Po odłączeniu systemu od zasilania niektóre ustawienia zostaną utracone. Konieczne będzie ich ponowne ustawienie.

#### Uwaga:

- Nie należy używać innych przewodów prądu przemiennego za wyjątkiem dołączonego.
- Trzymaj urządzenie podczas podłączania lub odłączania przewodu zasilania, aby zapobiec upadkowi urządzenia.
- Anteny należy umieszczać z dala od przewodu zasilania, aby uniknąć przechwytywania szumu.

## Korzystanie z zewnętrznego urządzenia power bank

Podłącz zewnętrzny power bank (kupowany oddzielnie) do portu micro USB z tyłu jednostki.

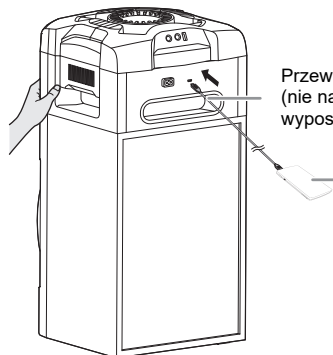

Przewód USB  
(nie należy do wyposażenia)

Zewnętrzne urządzenie power bank  
(nie należy do wyposażenia)

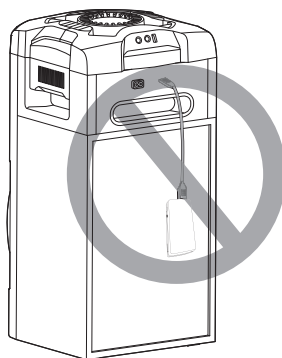

#### Uwaga:

- W przypadku korzystania z zewnętrznego urządzenia power bank jako źródła zasilania na ekranie będzie przez 5 sekund wyświetlany symbol „PWR BANK”.
- Jeśli jednostka jest podłączona zarówno do gniazdka zasilającego, jak i zewnętrznego urządzenia power bank, zasilanie będzie dostarczane z gniazdka zasilającego.
- Jeśli źródło zasilania jest odłączone, jednostka zostanie przełączona w tryb urządzenia power bank, i odwrotnie.
- Korzystając z urządzenia powerbank jako źródła zasilania, nie można ładować przez USB.
- Urządzenia power bank nie można ładować, gdy jest ono podłączone do jednostki.
- Nie korzystaj z urządzenia power bank, które nie spełnia norm bezpieczeństwa.
- Nie korzystaj z wyjścia urządzenia power bank o zasilaniu niższym niż 2 A, 5 V.
- Nie używaj z uszkodzonego urządzenia power bank. Może to skutkować pożarem, porażeniem prądem elektrycznym lub uszkodzeniem produktu.

## Przygotowanie pilota zdalnego sterowania

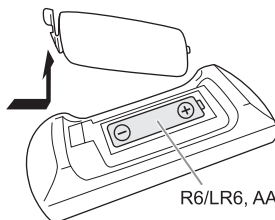

Należy stosować baterie alkaliczne lub manganowe.

Założ baterię tak, aby jej bieguny (+ i -) były zgodne z oznaczeniami wewnątrz obudowy pilota zdalnego sterowania.

# Opis elementów sterowania

Opisane procedury należy wykonać za pomocą pilota zdalnego sterowania. Można również użyć przycisków na urządzeniu, jeśli są identyczne.

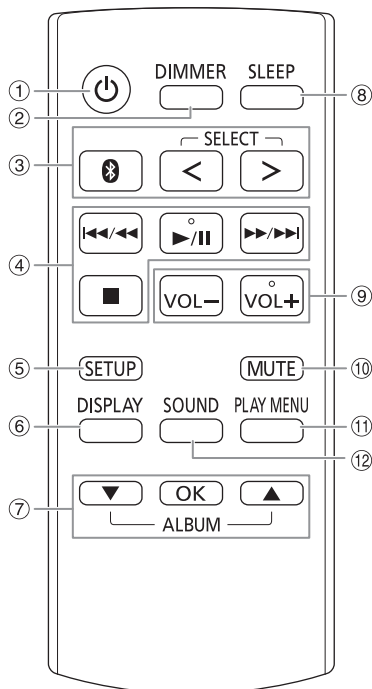

- Przełącznik „STANDBY/ON” [⏻], [⏻/⏻]**  
Naciśnij ten przycisk, aby wyłączyć urządzenie (przełączyć je w stan gotowości) lub włączyć je z powrotem. W stanie gotowości urządzenie nadal pobiera pewną niewielką moc. Gdy źródłem zasilania urządzenia jest inne niż gniazdko zasilające, naciśnij [⏻/⏻] na urządzeniu, aby je włączyć.
- Zmniejszanie jasności wyświetlacza**  
Iluminacja jest także wyłączona. Ponownie naciśnij przycisk, aby anulować wybór.
- Wybór źródła audio**  
Naciśnij [SELECT <, >] (urządzenie: [SELECT]) wielokrotnie, aby wybrać źródło:  
USB → CD → FM → D-IN  
↑  
BLUETOOTH ← AUX ← D-IN  
Na urządzeniu:  
Aby rozpocząć parowanie Bluetooth®, naciśnij i przytrzymaj [📶].
- Podstawowe elementy sterowania odtwarzaniem
- Wyświetl menu konfiguracji
- Wyświetl zawartość
- Wybierz lub potwierdź opcję
- Ustawianie timera wyłączającego
- Dostosuj poziom głośności**  
Na urządzeniu:  
Naciśnij [VOL], a następnie obróć [VOLUME/MULTI CONTROL], aby wyregulować poziom głośności.  
**Dostosuj poziom głośności mikrofonu**  
Naciśnij i przytrzymaj [-MIC VOL] do chwili, aż wyświetlony zostanie komunikat „MIC VOL”. Obróć [VOLUME/MULTI CONTROL], aby wyregulować poziom głośności.
- Wycisz dźwięk**  
Ponownie naciśnij przycisk, aby anulować wybór. „MUTE” można wyłączyć również przez regulowanie głośności lub wyłączając system.
- Wyświetlenie menu odtwarzania
- Wybór charakterystykę dźwięku

## Panel górny

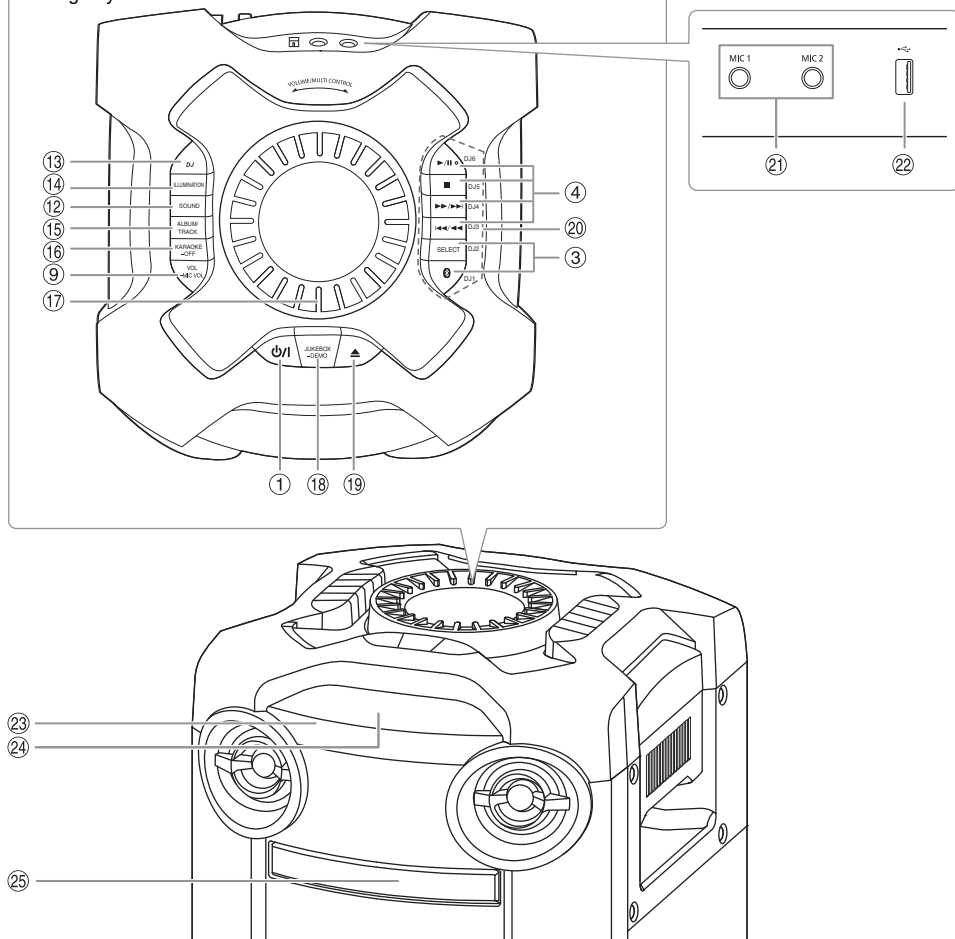

- 13 Wybierz efekt DJ lub sampler DJ
- 14 Wybór efektów iluminacji
- 15 **Wybierz album MP3 lub utwór**  
Naciśnij [ALBUM/TRACK], aby wybrać album lub utwór.  
**Przeglądanie utworów lub albumów**  
Naciśnij [▲, ▼] lub obróć [VOLUME/MULTI CONTROL], aby przeglądać.  
Naciśnij [▶/III], aby rozpocząć odtwarzanie od wybranej pozycji.
- 16 **Wybierz efektów Karaoke**  
Aby anulować, naciśnij i przytrzymaj [-OFF] aż do wyświetlenia „OFF EFFECT”.
- 17 **Pokrętło głośności lub do obsługi wielu funkcji**  
Nie obracać szybko pokrętła, gdyż grozi to nieprawidłową regulacją głośności.
- 18 **Wybierz DJ jukebox**  
**Wybierz odtwarzanie DEMO**  
Naciśnij i przytrzymaj przycisk [-DEMO] przez ponad 2 sekundy, zostanie odtworzony zapisany fabrycznie przykładowy utwór.  
Naciśnij przycisk [■], aby zatrzymać pokaz.
- 19 Otwieranie lub zamykanie kieszeni napędu płyt
- 20 **Bezpośrednie przyciski funkcji DJ**  
Naciśnij [DJ], aby włączyć funkcję DJ.  
Naciśnij [DJ1] do [DJ6], aby wybrać żądaną funkcję.  
Aby anulować, naciśnij [DJ1] do [DJ6] ponownie.
- 21 Gniazdo mikrofonu
- 22 Gniazdo USB (←→)  
Odtwarzanie plików MP3.
- 23 **Czujnik zdalnego sterowania**  
Skieruj pilot na czujnik pilota, z dala od przeszkód i z odległości nie przekraczającej jego zasięgu.  
Odległość: W granicach około 7 m  
Kąt: W przybliżeniu 20° w pionie, 30° w poziomie
- 24 Wyświetlacz
- 25 Kieszeń napędu płyt

# Przygotowanie multimediiów

## Płyty kompaktowe

- 1 Naciśnij [▲] na urządzeniu, aby otworzyć kieszeń napędu płyt.**  
Włóż płytę etykietą do góry.  
Naciśnij ponownie, aby otworzyć kieszeń napędu płyt.
- 2 Naciśnij [SELECT <, >] wielokrotnie, aby wybrać „CD”.**

## USB

### Przygotowanie

Przed podłączeniem zewnętrznego urządzenia USB do systemu pamiętaj, aby wykonać kopię zapasową danych.

- 1 Zmniejszyć poziom głośności i podłączyć urządzenie USB do gniazda USB.**
- 2 Naciśnij [SELECT <, >] wielokrotnie, aby wybrać „USB”.**

### Uwaga:

- Nie należy używać przedłużacza USB. Nie są obsługiwane urządzenia USB podłączone za pomocą przewodu.
- Niektórych urządzeń nie można w pełni naładować, ponieważ maksymalne natężenie prądu przy ładowaniu z USB wynosi tylko 0,5 A.

## Bluetooth®

Można podłączyć urządzenie audio bezprzewodowo za pomocą funkcji Bluetooth® i odtwarzać na nim.

### Przygotowanie

- Włącz urządzenie.
- Włącz funkcję Bluetooth® urządzenia i umieść je w pobliżu systemu.
- Aby uzyskać szczegółowe informacje, patrz instrukcja obsługi.

## Parowanie urządzenia

### Przygotowanie

Jeśli system jest podłączony do urządzenia Bluetooth®, odłącz go (⇒ 8).

- 1 Naciśnij [Ⓜ].**  
W przypadku wyświetlenia komunikatu „PAIRING” przejdź do kroku 3.
- 2 Naciśnij [PLAY MENU], aby wybrać „PAIRING”, a następnie naciśnij [OK].**
- 3 Wybierz w menu Bluetooth® urządzenia opcję „SC-TMAX10”.**  
W przypadku wyświetlenia monitu o hasło wprowadź „0000” lub „1234”.  
Urządzenie łączy się automatycznie z tym systemem po zakończeniu parowania.  
Adres MAC (przykład: 6C:5A:B5:B3:1D:0F) może zostać wyświetlony przed pojawieniem się „SC-TMAX10”.  
Nazwa podłączonego urządzenia jest wyświetlona przez kilka sekund.

### Corzystanie z urządzenia

- 1 Naciśnij i przytrzymaj [Ⓜ] do chwili, aż wyświetlony zostanie komunikat „PAIRING”.**
- 2 Wybierz w menu Bluetooth® urządzenia opcję „SC-TMAX10”.**

### Uwaga:

- Z systemem można sparować do 8 urządzeń. W przypadku sparowania dziesięciu urządzeń to, które najdłużej nie było używane zostanie zastąpione.
- W zależności od funkcjonalności przeszukiwania urządzenia Bluetooth® i otaczającego środowiska, jeżeli nazwa produktu nie jest pokazana w menu Bluetooth® urządzenia, należy wielokrotnie wyłączyć, a następnie włączyć funkcję Bluetooth® urządzenia podczas procesu parowania.

## Podłączanie urządzenia

### Przygotowanie

Jeśli system jest podłączony do urządzenia Bluetooth®, odłącz go (⇒ 8).

- 1 Naciśnij [Ⓜ].**  
Wyświetlony zostanie symbol „BLUETOOTH READY”.
- 2 Wybierz w menu Bluetooth® urządzenia opcję „SC-TMAX10”.**  
Nazwa podłączonego urządzenia jest wyświetlona przez kilka sekund.
- 3 Rozpocznij odtwarzanie na urządzeniu.**

### Uwaga:

- W celu podłączenia urządzenie należy sparować.
- W przypadku wybrania jako źródła „BLUETOOTH” system automatycznie próbuje połączyć się z ostatnim podłączonym urządzeniem. (Podczas tej czynności będzie wyświetlony komunikat „LINKING”.)

## Multi Connect

System obsługuje funkcję Multi Connect, dzięki której można podłączyć do niego jednocześnie nawet 3 urządzenia.

### Przełączanie pomiędzy podłączonymi urządzeniami

Gdy włączone jest jedno z podłączonych urządzeń, można bez problemu przełączyć się na inne podłączone urządzenie, włączając w nim odtwarzanie. Odtwarzanie na poprzednim urządzeniu zostanie automatycznie wstrzymane.

### Uwaga:

Ta funkcja może nie działać w przypadku niektórych aplikacji lub urządzeń (w zależności od aplikacji lub danych technicznych urządzenia).

## Rozłączanie urządzenia

*Gdy podłączone jest urządzenie Bluetooth®*

- 1 Naciśnij [PLAY MENU] wielokrotnie, aby wybrać „DISCONNECT?”.**
- 2 Naciśnij [▲, ▼], aby wybrać „OK? YES”, a następnie naciśnij [OK].**  
Wyświetlony zostanie symbol „BLUETOOTH READY”.  
Aby anulować, wybierz „OK? NO”.



## Korzystanie z urządzenia

Naciśnij i przytrzymaj [  ] do chwili, aż wyświetlony zostanie komunikat „PAIRING”.

### Uwaga:

- Ta funkcja umożliwia odłączenie wszystkich podłączonych urządzeń.
- Urządzenie zostanie odłączone, gdy:
  - Zostanie wybrane inne źródło.
  - Urządzenie zostanie przemieszczone poza maksymalny zasięg sygnału.
  - Transmisja Bluetooth® urządzenia zostanie wyłączona.
  - System lub urządzenie zostanie wyłączone.

## Odtwarzanie multimedii

Następujące symbole wskazują dostępność funkcji.









**CD**: Płyta CD-R/RW w formacie CD-DA lub z plikami MP3.

**USB**: Urządzenie USB z plikami MP3.

**BLUETOOTH**: Urządzenie Bluetooth®.

## Odtwarzanie podstawowe

**CD** **USB** **BLUETOOTH**

|             |  |
|-------------|--|
| Odtwarzanie | Naciśnij  /  ].   |
| Zatrzymać   | Naciśnij  ].<br><b>USB</b><br>Położenie zostanie zapamiętane. Wyświetlony zostanie symbol „RESUME”. Naciśnij ponownie, aby całkowicie zatrzymać.  |
| Przerywanie | Naciśnij  /  ].<br>Naciśnij ponownie, aby kontynuować odtwarzanie.  |
| Pomiń       | Naciśnij [  /  <<] lub [  >>/  ], aby pominąć utwór.<br><b>CD</b> <b>USB</b><br>Naciśnij [  ,  ], aby pominąć album MP3. |
| Szukaj      | Naciśnij i przytrzymaj [  /  <<] lub [  >>/  ].  |

### Uwaga:

W zależności od urządzenia Bluetooth® niektóre operacje mogą nie być dostępne.

## Wyświetlanie dostępnych informacji

**CD** **USB** **BLUETOOTH**

Możesz wyświetlić dostępne informacje, takie jak album MP3 i numer ścieżki na panelu wyświetlacza.

Nacisnąć **[DISPLAY]** wielokrotnie.

Przykład: Wyświetlanie albumu MP3 i numeru utworu.

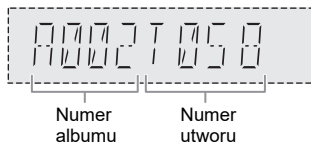









### Uwaga:

- Maksymalna liczba wyświetlanych znaków: Około 32
- Urządzenie obsługuje etykiety w formacie 1.0, 1.1 i 2.3 ID3.
- Dane tekstowe nieobsługiwane przez system mogą być wyświetlane odmiennie.

## Menu odtwarzania

**CD** **USB**

- 1** **CD**  
Naciśnij **[PLAY MENU]**.  
**USB**  
Naciśnij **[PLAY MENU]** wielokrotnie, aby wybrać „PLAYMODE”.
- 2** Naciśnij [, , aby wybrać ustawienie, a następnie naciśnij **[OK]**.

|                          |   |
|--------------------------|---|
| OFF PLAYMODE             | Anuluj ustawienie.  |
| 1-TRACK                  | Odtwarzanie jeden wybrany utwór. Naciśnij [  /  <<] lub [  >>/  ], aby wybrać utwór.                            |
| 1-ALBUM                  | Odtwarzanie jednego wybranego albumu MP3. Naciśnij [  ,  , aby wybrać album MP3.                               |
| RANDOM                   | Odtwarzanie losowo wszystkich utworów.  |
| 1-ALBUM<br>RANDOM        | Odtwarzanie losowo wszystkich utworów w jednym wybranym albumie MP3. Naciśnij [  ,  , aby wybrać album MP3. |
| ALL REPEAT               | Powtarzanie wszystkich utworów.   |
| 1-TRACK REPEAT           | Powtórz 1-TRACK.  |
| 1-ALBUM REPEAT           | Powtórz 1-ALBUM.  |
| RANDOM REPEAT            | Powtórz odtwarzanie losowe.   |
| 1-ALBUM<br>RANDOM REPEAT | Powtórz 1-RANDOM ALBUM.   |

### Uwaga:

- Podczas odtwarzania w losowej kolejności nie można przejść do utworów poprzednio odtworzonych.
- Ustawienie zostanie anulowane po otwarciu kieszeni napędu płyt lub odłączeniu urządzenia USB.

## Uwaga dotycząca płyty

- Urządzenie może odtwarzać płyty CD-R/RW z zawartością CD-DA lub MP3.
- Przed odtwarzaniem, należy sfinalizować dysk na urządzeniu, na którym był nagrywany.
- Niektóre płyty CD-R/RW mogą nie być odtwarzane z powodu złego stanu nagrania.

## Uwaga dotycząca urządzenia USB

- To urządzenie nie gwarantuje połączenia ze wszystkimi urządzeniami USB.
- To urządzenie obsługuje tryb pracy USB 2.0 „full speed”.
- To urządzenie może obsługiwać urządzenia USB o pojemności do 32 GB.
- Obsługiwany jest tylko system plików FAT 12/16/32.

## Uwaga dotycząca pliku MP3

- Pliki są zdefiniowane jako utwory i foldery są zdefiniowane jako album.
- Utwory powinny mieć rozszerzenie „.mp3” lub „.MP3”.
- Utwory nie zawsze odtwarzane są w kolejności nagrywania.
- Niektóre pliki mogą nie być obsługiwane z powodu wielkości sektora.

### Plik MP3 na płycie

- Urządzenie może odtwarzać do:
  - 255 albumów (włącznie z folderem nadrzędnym)
  - 999 utworów
  - 20 sesji
- Płyty muszą być zgodne ze standardem ISO9660 poziom 1 lub 2 (z wyjątkiem formatów rozszerzonych).

### Plik MP3 na urządzeniu USB

- Urządzenie może odtwarzać do:
  - 800 albumów (włącznie z folderem nadrzędnym)
  - 8000 utworów
  - 999 utworów w jednym albumie

## Radio

Połącz antenę wewnętrzną FM.



### Uwaga:

Antenę należy zainstalować w miejscu zapewniającym najlepszy odbiór.

### Przygotowanie

Naciśnij [SELECT <, >] wielokrotnie, aby wybrać „FM”.

## Strojenie ręczne

- 1 Naciśnij [PLAY MENU] wielokrotnie, aby wybrać „TUNE MODE”.**  
Lub naciśnij [■] na urządzeniu, aby wybrać „MANUAL”. Przejdź do kroku 3.
- 2 Naciśnij [▲, ▼], aby wybrać „MANUAL”, a następnie naciśnij [OK].**
- 3 Naciśnij [◀◀/▶▶] lub [▶▶/▶▶], aby dostroić radio do żądanej stacji.**  
Aby uruchomić automatyczne strojenie, należy nacisnąć i przytrzymać ten przycisk, do momentu, gdy wyświetlana częstotliwość zacznie szybko się zmieniać.

## Programowanie stacji

Można zapisać do 30 stacji FM.

### Automatyczne programowanie

- 1 Naciśnij [PLAY MENU], aby wybrać „A.PRESET”.**
- 2 Naciśnij [▲, ▼], aby wybrać „LOWEST” lub „CURRENT”, a następnie naciśnij przycisk [OK].**

|         |  |
|---------|--|
| LOWEST  | Strojenie rozpocznie się od najniższej częstotliwości. |
| CURRENT | Strojenie rozpocznie się od aktualnej częstotliwości.  |

Tuner zaprogramuje na kanałach, w rosnącej kolejności, wszystkie stacje, które zdoła odebrać. Aby anulować, naciśnij [■].

### Ręczne programowanie stacji

- 1 Naciśnij [PLAY MENU] wielokrotnie, aby wybrać „TUNE MODE”.**  
Lub naciśnij [■] na urządzeniu, aby wybrać „MANUAL”. Przejdź do kroku 3.

- Naciśnij [▲, ▼], aby wybrać „MANUAL”, a następnie naciśnij [OK].
- Naciśnij [◀◀/◀◀] lub [▶▶/▶▶], aby dobrać radio do żądanej stacji.
- Naciśnij [OK].
- Naciśnij [▲, ▼], aby wybrać zapisany numer, a następnie naciśnij [OK].  
Aby zaprogramować więcej stacji, wykonaj ponownie kroki od 3 do 5.  
Nowa stacja zastąpi wcześniej zaprogramowaną znajdującą się pod tym samym numerem.

## Wybieranie zaprogramowanej stacji

- Naciśnij [PLAY MENU] wielokrotnie, aby wybrać „TUNE MODE”.  
Lub naciśnij [■] na urządzeniu, aby wybrać „PRESET”. Przejdź do kroku 3.
- Naciśnij [▲, ▼], aby wybrać „PRESET”, a następnie naciśnij [OK].
- Naciśnij [◀◀/◀◀] lub [▶▶/▶▶], aby wybrać zaprogramowaną stację.

## Odbiór RDS

System ten może wyświetlać dane tekstowe nadawane przez rozgłośnie radiowe (RDS) dostępne w niektórych rejonach.

Nacisnąć [DISPLAY] wielokrotnie.

|      |               |
|------|---------------|
| PS   | Nazwa stacji  |
| PTY  | Typ programu  |
| FREQ | Częstotliwość |

Uwaga:  
Informacje RDS mogą być niedostępne, jeżeli odbiór jest słaby.

## Efekty dźwiękowe

- Naciśnij [SOUND] wielokrotnie, aby wybrać efekt.
- Naciśnij [▲, ▼], aby wybrać ustawienie, a następnie naciśnij [OK].  
W celu wybrania ustawienia można też obrócić [VOLUME/MULTI CONTROL].

|                 |   |
|-----------------|---|
| PRESET EQ       | „ROCK”, „POP”, „AFRO BEAT”, „ARABIC”, „PERSIAN”, „INDIA BASS”, „DANGDUT”, „MALAY POP”, „ELECTRONICA”, „REGGAETON”, „SALSA”, „SAMBA”, „KARAOKE” lub „FLAT” |
| BASS/MID/TREBLE | -4 do +4<br><br>Uwaga:<br>Te ustawienia mogą się zmienić po wybraniu ustawienia PRESET EQ.  |
| D.BASS LEVEL    | „OFF”, „LEVEL 1” do „LEVEL 6”   |

## Podświetlenie

Efekt iluminacji można zmienić w systemie.

- Naciśnij [SETUP] wielokrotnie, aby wybrać „ILLUMINATION”.  
Lub naciśnij przycisk [ILLUMINATION] na urządzeniu.
- Naciśnij [▲, ▼], aby wybrać efekt, a następnie naciśnij [OK].  
Lub obróć [VOLUME/MULTI CONTROL], aby wybrać efekt.

|         |  |
|---------|--|
| PATTERN | Wybór 3 schematów iluminacji na niebiesko. |
| OFF     | Anuluj wybrany efekt.                      |

Uwaga:

Gdy włączona jest funkcja przyciemniania, podświetlenie systemu pozostanie wyłączone, mimo włączenia funkcji podświetlenia.

## Funkcje DJ

Funkcje DJ umożliwiają dodawanie efektów dźwiękowych lub dźwięku sampla pomiędzy utworami.

**Korzystanie z aplikacji „Panasonic MAX Juke”**  
Aby móc jednocześnie odtwarzać utwory z wielu urządzeń, można pobrać i zainstalować bezpłatną aplikację dla systemu Android™ „Panasonic MAX Juke” dostępną w Google Play™. Można wywoływać utwory, które mają być odtwarzane przez aplikację. Aby uzyskać więcej informacji o aplikacji, zobacz poniższą witrynę.  
<http://av.jpn.support.panasonic.com/support/global/cs/audio/app/>  
(Witryna jest tylko w języku angielskim.)

Uwaga:

Funkcja DJ zostanie wyłączona po wyłączeniu systemu, zmianie źródła na inne lub podczas nagrywania.

## DJ jukebox

**USB**

Funkcja DJ jukebox umożliwia dodawanie efektu zmiksowanych sampli dźwięku pomiędzy utworami.

- Naciśnij [PLAY MENU], aby wybrać „JUKEBOX”.
- Naciśnij [▲, ▼], aby wybrać ustawienie, a następnie naciśnij [OK].

**Korzystanie z urządzenia**

- Naciśnij [JUKEBOX], aby wybrać „DJ JUKEBOX SELECT NUMBER”.  
Aby anulować, wybierz „OFF JUKEBOX”.
- Naciśnij [DJ1] do [DJ6], aby wybrać efekt.  
W odstępach pomiędzy wszystkimi utworami dodawany jest dźwięk sampla.  
Ponownie naciśnij przycisk, aby anulować wybór.

Uwaga:

Po włączeniu DJ jukebox system zostanie automatycznie przełączony w tryb powtarzania.

## Zmianianie ustawienia powtarzania

- 1 Naciśnij [PLAY MENU] wielokrotnie, aby wybrać „PLAYMODE”.
- 2 Naciśnij [▲, ▼], aby wybrać ustawienie, a następnie naciśnij [OK].

|                   |   |
|-------------------|---|
| RANDOM REPEAT     | Powtórz odtwarzanie losowe.   |
| ALL TITLE REPEAT  | Powtarzanie wszystkich utworów.   |
| RANDOM MIX REPEAT | Powtórz odtwarzanie losowe. W odstępach pomiędzy wszystkimi utworami dodawany jest dźwięk sampla. |

### Uwaga:

Nie można wybrać efektu DJ jukebox, gdy używany jest tryb „RANDOM MIX REPEAT”.

## Efekt DJ

(Z wyjątkiem źródła sygnału D-IN i AUX)

### Tylko poprzez urządzenie

Funkcji efekt DJ można użyć w celu dodawania efektów dźwiękowych.

- 1 Naciśnij [DJ], aby wybrać „DJ EFFECT SELECT NUMBER” lub „ON DJ EFFECT”. Aby anulować, wybierz „OFF EFFECT”.
- 2 Naciśnij [DJ1] do [DJ6], aby wybrać efekt.

|       |   |
|-------|---|
| [DJ1] | PHASER<br>Dodaje dźwiękowi przestrzeni i wymiaru.               |
| [DJ2] | FILTER<br>Rozszerza lub odfiltrowuje określone zakresy dźwięku. |
| [DJ3] | SOUND CHOPPER<br>Okresowo odłącza dźwięk.                       |
| [DJ4] | ELECTRO ECHO<br>Dodaje cyfrowe echo do dźwięku.                 |
| [DJ5] | PITCH SHIFTER<br>Reguluje tonację dźwięku.                      |
| [DJ6] | HARMONIZER<br>Dodaje nuty do dźwięku, aby stworzyć harmonię.    |

Ponownie naciśnij przycisk, aby anulować wybór.

- 3 Obróć [VOLUME/MULTI CONTROL], aby wybrać ustawienie.

### Uwaga:

Efekt DJ jest wyłączany po wyłączeniu systemu lub zmianie źródła na D-IN lub AUX.

## Sampler DJ

(Z wyjątkiem źródła sygnału D-IN i AUX)

### Tylko poprzez urządzenie

Możesz zastosować dźwięk rysowania lub dźwięk sampla w odtwarzanym utworze.

- 1 Naciśnij [DJ], aby wybrać „SAMPLER SELECT NUMBER” lub „ON SAMPLER”. Aby anulować, wybierz „OFF EFFECT”.
- 2 Naciśnij [DJ1] do [DJ6], aby wybrać żądany dźwięk. Ponownie naciśnij przycisk, aby anulować wybór.
- 3 Obróć [VOLUME/MULTI CONTROL].

## Używanie mikrofonu

### Przygotowanie

Przed podłączeniem lub odłączeniem mikrofonu zmniejsz głośność systemu do minimum.

- 1 Podłącz mikrofon (nie należy do wyposażenia) do gniazda mikrofonowego. Typ wtyku: Ø 6,3 mm jednuszny
- 2 Naciśnij wielokrotnie [SOUND] na pilocie zdalnego sterowania, aby wybrać „MIC VOL”. Lub naciśnij i przytrzymaj [-MIC VOL] do chwili, aż wyświetlony zostanie komunikat „MIC VOL”.
- 3 Naciśnij [▲, ▼], aby wyregulować głośność mikrofonu, a następnie naciśnij [OK]. Głośność mikrofonu można też regulować, obracając [VOLUME/MULTI CONTROL].
- 4 Jeśli chcesz śpiewać z podkładem muzycznym, włącz odtwarzanie muzyki i wyreguluj poziom głośności systemu.

### Uwaga:

- Jeśli słyszany jest dziwny, nieprzyjemny dźwięk (sprzęganie), odsuń mikrofon od głośników lub zmniejsz poziom głośności mikrofonu.
- Kiedy mikrofon nie jest używany, odłącz go od gniazda i zmniejsz poziom głośności mikrofonu do minimum.

# Karaoke

## Przygotowanie

Wybierz źródło muzyki.

### Uwaga:

Funkcja Karaoke zostanie wyłączona po wyłączając system.

## Efekt Karaoke

Funkcji efekt Karaoke można użyć w celu dodawania efektów dźwiękowych.

- 1 Naciśnij wielokrotnie [SOUND] na pilocie zdalnego sterowania, aby wybrać „KARAOKE EFFECT”, a następnie naciśnij [▲, ▼], aby wybrać efekt. Lub naciśnij [KARAOKE] wielokrotnie, aby wybrać efekt.

|              |  |
|--------------|--|
| VOCAL CANCEL | Zmniejsz poziom głosu lub zmień tryb audio (w zależności od źródła).   |
| ECHO         | Dodaje efekt echa do dźwięku.  |
| KEY CONTROL  | Zmiana tonacji utworu.<br><b>Uwaga:</b><br>To ustawienie zostaje anulowane po przejściu do innego źródła.  |
| TEMPO        | <b>USB</b><br>Zmiana tempa utworu.   |
| BGM          | Zmiana poziomu głośności muzyki w tle.   |
| MIC EQ       | Wybierz tryb MIC EQ.   |
| OFF EFFECT   | Anuluj wybrany efekt.<br>Naciśnij [OK], aby potwierdzić.<br>Lub naciśnij i przytrzymaj [–OFF] do chwili, aż wyświetlony zostanie komunikat „OFF EFFECT”. |

Aby sprawdzić bieżące ustawienie, naciśnij [OK].

- 2 Naciśnij [◀◀/◀◀] lub [▶▶/▶▶], aby wybrać ustawienie, a następnie naciśnij [OK].  
W celu wybrania ustawienia można też obrócić [VOLUME/MULTI CONTROL].

|              |  |
|--------------|--|
| VOCAL CANCEL | „OFF”, 1 do 3, „L”, „R”, „L+R”<br><b>Podczas korzystania ze źródła stereo niesformatowanego dla Karaoke</b><br>Zaleca się używanie opcji „2 VOCAL CANCEL” w przypadku większości utworów.<br><b>Podczas korzystania ze źródła sformatowanego w formacie Karaoke</b><br>L: Tylko dźwięk kanału lewego (tylko akompaniament)<br>R: Tylko dźwięk kanału prawego (tylko głos)<br>L+R: Dźwięk kanału lewego i prawego jest mieszany |
| ECHO         | „OFF”, 1 do 4  |
| KEY CONTROL  | –6 do +6   |
| TEMPO        | „OFF”, –2 do +2  |
| BGM          | „OFF”, 1 do 3  |
| MIC EQ       | „SINGING” lub „SPEECH”   |

# Zegar i timer

## Ustawianie zegara

Jest to zegar 24-godzinny.

- 1 Naciśnij [SETUP] wielokrotnie, aby wybrać „CLOCK”.
- 2 Naciśnij [▲, ▼], aby ustawić godzinę, a następnie naciśnij [OK].

### Sprawdzanie godziny

Naciśnij [SETUP], aby wybrać „CLOCK”, a następnie naciśnij [OK].

W trybie spoczynku naciśnij [DISPLAY].

### Uwaga:

- Zegar jest resetowany, gdy występuje awaria zasilania lub gdy przewód zasilania zostanie odłączony.
- Zegar należy regularnie nastawiać, aby zawsze była ustawiona dokładna godzina.

## Timer wyłączający

Timer wyłącza system po upływie ustawionego czasu.

Naciśnij [SLEEP], aby wybrać ustawienie (w minutach). Aby anulować, wybierz „OFF”.

SLEEP 30 → SLEEP 60 → SLEEP 90 → SLEEP 120  
↑ OFF ↓

### Aby sprawdzić pozostały czas

Naciśnij [SLEEP].

### Uwaga:

- Co minutę zostaje na kilka sekund wyświetlony pozostały czas. Gdy pozostaje już tylko 1 minuta wyświetlane jest „SLEEP 1”.
- Timer wyłączający ma zawsze priorytet. Należy pamiętać, aby czasy timerów się nie nakładały.

## Timer odtwarzania

(Z wyjątkiem źródła sygnału Bluetooth®, D-IN i AUX)

Timer można ustawić w taki sposób, aby o określonej godzinie urządzenie włączało się i budziło użytkownika.

### Przygotowanie

Ustaw zegar.

- 1 Naciśnij [SETUP] wielokrotnie, aby wybrać „TIMER ADJ”.
- 2 Naciśnij [▲, ▼], aby wybrać „▶▶▶▶”, a następnie naciśnij [OK].
- 3 Naciśnij [▲, ▼], aby ustawić czas rozpoczęcia, a następnie naciśnij [OK].
- 4 Powtórz krok 3, aby ustawić godzinę zakończenia.
- 5 Naciśnij [▲, ▼], aby wybrać źródło, z którego chcesz odtwarzać, a następnie naciśnij [OK].

### Aby uaktywnić timer

- 1 Przygotuj źródło, którego chcesz słuchać (płyte, USB lub radio).

**2** Naciśnij [SETUP] wielokrotnie, aby wybrać „TIMER SET”.

**3** Naciśnij [▲, ▼], aby wybrać „PLAY ON”, a następnie naciśnij [OK].  
Aby anulować, wybierz „PLAY OFF”.  
Aby timer działał, system musi być wyłączony.

### Sprawdzanie ustawienia

**1** Naciśnij [SETUP] wielokrotnie, aby wybrać „TIMER ADJ”.

**2** Naciśnij [▲, ▼], aby wybrać „PLAY”, a następnie naciśnij [OK].

W trybie spoczynku naciśnij dwukrotnie [DISPLAY].

#### Uwaga:

- Timer rozpoczyna odtwarzanie z niskim poziomem głośności, który stopniowo rośnie do ustawionego poziomu.
- Jeśli timer jest aktywny, zadziała codziennie o ustawionej godzinie.
- W przypadku wyłączenia urządzenia a następnie włączenia go ponownie podczas pracy timera, timer nie zatrzyma się z chwilą upływu ustawionego czasu.

## Urządzenia zewnętrzne

### Przygotowanie

- Odłącz przewód zasilania.
- Wyłącz wszystkie urządzenia i zapoznaj się z odpowiednimi instrukcjami obsługi.

#### Uwaga:

- Nie zginaj kabli pod ostrym kątem.
- Podzespoły i przewody są sprzedawane oddzielnie.
- W przypadku korzystania z przejściówki może dojść do zniekształcenia dźwięku.
- Aby podłączyć urządzenia innego typu niż opisane w tej instrukcji, skonsultuj się ze sprzedawcą.

## Korzystanie z wejścia optycznego

Umożliwia podłączenie i odsłuch zewnętrznych źródeł dźwięku, takich jak telewizor, odtwarzacz VCR, DVD itp.

Telewizor (nie należy do wyposażenia)

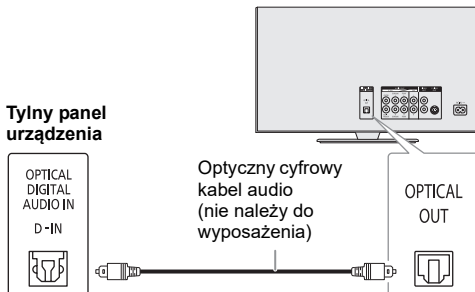

**1** Podłącz urządzenie zewnętrzne.

**2** Naciśnij [SELECT <, >] wielokrotnie, aby wybrać „D-IN”.

**3** Uruchom odtwarzanie w urządzeniu zewnętrznym.

#### Uwaga:

- Ten system obsługuje liniowe sygnały PCM.
- Źródło wielokanałowe zostanie skonwertowane do 2 kanałów.
- Częstotliwość próbkowania: 32 kHz, 44,1 kHz, 48 kHz aż po 96 kHz
- Dźwięk jest wyciszony, jeżeli format lub częstotliwość dźwięku nie jest obsługiwana.
- Jeśli z głośników telewizora dobiegają dźwięki, należy zmniejszyć głośność telewizora do minimum.

## Korzystanie z wejścia dodatkowego (AUX)

Umożliwia podłączenie i odsłuch zewnętrznych źródeł dźwięku, takich jak VCR, DVD itp.

Odtwarzacz DVD (nie należy do wyposażenia)

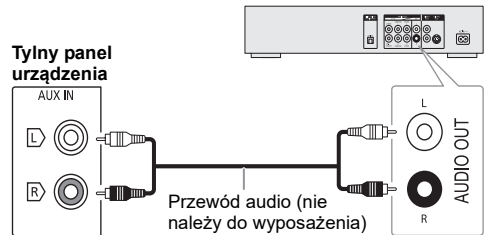

**1** Podłącz urządzenie zewnętrzne.

**2** Naciśnij [SELECT <, >] wielokrotnie, aby wybrać „AUX”.

**3** Uruchom odtwarzanie w urządzeniu zewnętrznym.

## Inne

### Automatyczne wyłączenie

Urządzenie automatycznie wyłącza się po około 20 minutach bezczynności.

- 1 Naciśnij [SETUP] wielokrotnie, aby wybrać „AUTO OFF”.
- 2 Naciśnij [▲, ▼], aby wybrać „ON”, a następnie naciśnij [OK].  
Aby anulować, wybierz „OFF”.

#### Uwaga:

- Funkcja nie działa, gdy źródłem jest radio.
- Funkcja może nie działać, gdy podłączony jest mikrofon.

### Bluetooth® w trybie spoczynku

Ta funkcja automatycznie włącza urządzenie, gdy zostanie nawiązane połączenie Bluetooth® ze sparowanym urządzeniem.

- 1 Naciśnij [SETUP] wielokrotnie, aby wybrać „BLUETOOTH STANDBY”.
- 2 Naciśnij [▲, ▼], aby wybrać „ON”, a następnie naciśnij [OK].  
Aby anulować, wybierz „OFF”.

#### Uwaga:

- Ta funkcja działa tylko wtedy, gdy podłączony jest przewód zasilania.
- W przypadkach niektórych urządzeń odpowiedź może wymagać więcej czasu. W przypadku podłączenia do urządzenia Bluetooth® przed wyłączeniem systemu należy oczekiwać co najmniej 5 sekund przed ponownym podłączeniem tego systemu do urządzenia Bluetooth®.

### Aktualizacja oprogramowania

Od czasu do czasu firma Panasonic może wydawać dla tego urządzenia uaktualnione oprogramowanie w celu dodania lub poprawienia działania funkcji. Aktualizacje udostępniane są bezpłatnie. Aby uzyskać więcej informacji, zobacz następującą witrynę.

<http://panasonic.jp/support/global/cs/>  
(Witryna jest tylko w języku angielskim.)

### ■ Sprawdzanie wersji oprogramowania

- 1 Naciśnij [SETUP] wielokrotnie, aby wybrać „SW VER.”, a następnie naciśnij [OK].  
Wyświetlana jest wersja oprogramowania.
- 2 Naciśnij ponownie [OK], aby zakończyć.

## Rozwiązywanie problemów

Przed oddaniem urządzenia do naprawy należy przeprowadzić następujące kontrole. W przypadku wątpliwości, co do niektórych punktów kontrolnych lub jeśli podane rozwiązania nie eliminują problemu, należy zwrócić się po wskazówki do sprzedawcy.

### ■ Typowe problemy

#### Urządzenie nie działa.

- Został aktywowany system bezpieczeństwa. Wykonaj następujące czynności:
  1. Naciśnij [⏻/⏷] na urządzeniu, aby przełączyć je do trybu gotowości. Jeśli urządzenie nie przełączy się w tryb uśpienia, odłącz przewód zasilania i podłącz go ponownie.
  2. Naciśnij [⏻/⏷] ponownie, aby włączyć urządzenie. Jeśli problem nie ustąpi, skonsultuj się z dystrybutorem.

#### W trybie spoczynku wyświetlacz jest włączony, a wyświetlane informacje stale się zmieniają.

- Naciśnij i przytrzymaj [■] na urządzeniu, aż wyświetlony zostanie komunikat „SDemo OFF”.

#### Nie działa pilot zdalnego sterowania.

- Sprawdź, czy bateria została prawidłowo włożona.

#### Dźwięk jest zniekształcony lub brak dźwięku.

- Regulacja głośności systemu.
- Wyłącz urządzenie, określ i usuń przyczynę, a następnie włącz urządzenie ponownie. Może to być spowodowane przeciążeniem głośników wskutek nadmiernego poziomu głośności, zbyt wysokiego zasilania lub użytkowania systemu w warunkach, w których panuje zbyt wysoka temperatura.

#### Podczas odtwarzania słychać buczenie.

- Blisko urządzenia znajdują się przewody zasilania prądem przemiennym lub oświetlenie fluorescencyjne. Utrzymać przewody zasilania tego urządzenia z dala od innych urządzeń lub przewodów zasilających.

#### Poziom głośności zostaje zmniejszony.

- Obwód zabezpieczający został uruchomiony z powodu ciągłego użycia przy wysokiej głośności. Ma to na celu zabezpieczenie systemu i zachowanie jakości dźwięku.

### ■ Płyty kompaktowe

#### Błędne informacje na wyświetlaczu.

##### Nie uruchamia się odtwarzanie.

- Płyta nie została włożona prawidłowo. Włóż prawidłowo płytę.
- Płyta jest zabrudzona. Wyczyść płytę.
- Użyj innej płyty, jeśli jest zarysowana, wygięta lub niestandardowa.
- Nastąpiło skroplenie pary wodnej. Odczekaj 1 - 2 godzin, aż skroplona para wodna odparuje z systemu.

#### Całkowita liczba wyświetlanych utworów jest nieprawidłowa.

##### Płyta nie może być odczytywana.

##### Słyszalny zniekształcony dźwięk.

- Włożona płyta nie jest obsługiwana przez system. Zmień płytę.
- Włożona płyta nie jest sfinalizowana.

## USB

### Nie można odczytać urządzenia USB lub jego zawartości.

- Format urządzenia USB lub jego zawartość nie jest obsługiwana przez urządzenie.
- W niektórych przypadkach nie będą obsługiwane urządzenia USB o pojemności większej niż 32 GB.

### Powolne działanie urządzenia USB.

- Pliki o dużych rozmiarach lub urządzenia USB z dużą ilością pamięci wymagają dłuższego czasu wczytywania.

## Bluetooth®

### Nie można wykonać parowania.

- Sprawdź stan urządzenia Bluetooth®.
- Urządzenie znajduje się poza zasięgiem komunikacji wynoszącym 10 m. Przenieść urządzenie bliżej systemu.

### Nie można podłączyć urządzenia.

- Parowanie urządzenia zakończyło się niepowodzeniem. Wykonaj ponownie parowanie (⇒ 8).
- Sparowanie urządzenia zostało zastąpione. Wykonaj ponownie parowanie (⇒ 8).
- System może być połączony z innym urządzeniem. Odłączyć inne urządzenie i spróbować powtórzyć łączenie urządzenia.
- System może napotkać problem. Wyłącz urządzenie, a następnie włącz je ponownie.

### Urządzenie jest podłączone, ale nie można odsłuchiwać dźwięku przez system.

- W przypadku niektórych wbudowanych urządzeń Bluetooth® należy ręcznie ustawić wyjście audio na „SC-TMAX10”. Aby uzyskać szczegółowe informacje, patrz instrukcja obsługi.

### Odtwarzanie w trybie Multi Connect nie działa lub nie ma dźwięku.

- Uruchom ponownie aplikację na urządzeniu.
- Sterowanie urządzeniem nie zostało pomyślnie przełączone. Odłącz podłączone urządzenia i spróbuj ponownie.

### Dźwięk z urządzenia jest przerywany.

- Urządzenie znajduje się poza zasięgiem komunikacji wynoszącym 10 m. Przenieść urządzenie bliżej systemu.
- Usun wszystkie przeszkody pomiędzy systemu i urządzenia.
- Zakłócenia powodują inne urządzenia używające pasma częstotliwości 2,4 GHz (router bezprzewodowy, kuchenki mikrofalowe, telefony bezprzewodowe itp.). Przesuń urządzenie bliżej systemu i oddal je od innych urządzeń.

## Radio

### Zniekształcenia dźwięku.

- Zastosować opcjonalnie zewnętrzną antenę FM. Montaż anteny należy zlecić fachowcowi.

### Słychać dudnienie.

- Wyłącz telewizor lub odsuń go od urządzenia.
- W przypadku występowania zakłóceń odsuń telefon komórkowy od systemu.

## Wyswietlacz urządzenia

„--:--”

- Do urządzenia po raz pierwszy podłączono przewód zasilania lub niedawno wystąpiła przerwa w zasilaniu. Ustaw zegar.
- Czas odtwarzania utworu wynosi więcej niż 99 minut.

„ADJUST CLOCK”

- Zegar nie jest ustawiony. Wyreguluj zegar.

„ADJUST TIMER”

- Timer odtwarzania nie jest ustawiony. Wyreguluj timer odtwarzania.

„ALB FULL”

- Liczba albumów przekroczyła obsługiwany limit.

„AUDIO UNSUPPORTED”

- Format lub częstotliwość sygnału nie jest obsługiwana.
- Ten system nie obsługuje sygnałów strumienia bitowego. Zmień ustawienie cyfrowego wyjścia audio w urządzeniu zewnętrznym na PCM.
- Ten system obsługuje częstotliwości próbkowania 32 kHz, 44,1 kHz, 48 kHz aż po 96 kHz. Wybierz tylko obsługiwane częstotliwości próbkowania w podłączonym sprzęcie.
- Spróbuj podłączyć urządzenie zewnętrzne przez gniazdo dodatkowe AUX.

„AUTO OFF”

- Urządzenie było nieużywane przez 20 minut i zostanie wyłączone w ciągu minuty. Aby anulować, naciśnij dowolny przycisk.

„DEVICE CONNECTED FULL”

- Masz podłączone 3 urządzenia Bluetooth®. Aby podłączyć następne urządzenie, odłącz jedno z podłączonych urządzeń i spróbuj ponownie.

„ERROR”

- Wykonano niewłaściwą operację. Przeczytaj instrukcję i spróbuj ponownie.

„F□□” / „F□□□” („□” oznacza numer.)

- Obwód zabezpieczający został uruchomiony i zestaw może zostać automatycznie wyłączony.
- Odłącz przewód zasilania i poczekaj kilka sekund przed ponownym jego podłączeniem. Jeśli problem się powtarza, odłącz przewód zasilania i skonsultuj się z dystrybutorem.

„NO DISC”

- Nie włożono płyty.

„NO PLAY”

„UNSUPPORT”

- W urządzeniu USB brak zapisanych albumów lub utworów.
- Sprawdź zawartość. Odtwarzać można wyłącznie utwory o obsługiwanej formacie.
- Pliki urządzenia USB mogą być uszkodzone. Sformatuj urządzenie USB i spróbuj ponownie.
- System może napotkać problem. Wyłącz urządzenie, a następnie włącz je ponownie.

„NOT SUPPORT MULTI CONNECT”

- Nie można ustanowić połączenia Bluetooth®. Odłącz podłączone urządzenia i spróbuj ponownie.

„NOT SUPPORTED”

- Aby użyć efektu Karaoke w źródle D-IN, zmień ustawienie cyfrowego wyjścia audio w urządzeniu zewnętrznym na PCM.

„PLAYERROR”

- Próba odtworzenia nieobsługiwanej pliku MP3. Urządzenie pominie ten utwór i odtworzy następny.



„REMOTE 1”

„REMOTE 2”

- Pilot zdalnego sterowania i urządzenie używają różnych kodów. Zmień kod na pilocie zdalnego sterowania.
  - Gdy wyświetlony zostanie komunikat „REMOTE 1”, naciśnij i przytrzymaj [OK] i [  ] na pilocie przynajmniej przez 4 sekundy.
  - Gdy wyświetlony zostanie komunikat „REMOTE 2”, naciśnij i przytrzymaj [OK] i [ < ] przynajmniej przez 4 sekundy.

„USB NO DEVICE”

- Nie podłączono zewnętrznego urządzenia USB. Sprawdź połączenie.

„USB OVER CURRENT ERROR”

- Urządzenie USB pobiera zbyt dużo prądu. Odłącz urządzenie USB, wyłącz urządzenie, a następnie włącz je ponownie.
- Sprawdź połączenie, być może przewód USB jest uszkodzony.

„VBR”

- Urządzenie nie może wyświetlić pozostałego czasu odtwarzania dla utworów o zmiennej prędkości strumienia bitów (VBR – Variable Bit Rate).

---

## Kod zdalnego sterowania

Jeśli na pilota zdalnego sterowania tego systemu reagują inne urządzenia firmy Panasonic, należy zmienić kod zdalnego sterowania dla tego systemu.



### Przygotowanie

Naciśnij wielokrotnie [SELECT] na urządzeniu, aby wybrać „AUX”.

### ■ Aby zmienić kod na „REMOTE 2”

- 1 Naciśnij i przytrzymaj [SELECT] na urządzeniu i [ < ], aż wyświetlony zostanie komunikat „REMOTE 2”.
- 2 Naciśnij i przytrzymaj [OK] i [ < ] przynajmniej przez 4 sekundy.

### ■ Aby zmienić kod na „REMOTE 1”



- 1 Naciśnij i przytrzymaj [SELECT] na urządzeniu i [  ] na pilocie zdalnego sterowania, aż wyświetlony zostanie komunikat „REMOTE 1”.
- 2 Naciśnij i przytrzymaj [OK] i [  ] na pilocie zdalnego sterowania przynajmniej przez 4 sekundy.

---

## Resetowanie pamięci systemu

W przypadku wystąpienia poniższych objawów należy zresetować pamięć urządzenia:



- Brak reakcji po naciśnięciu przycisków.
- Chęć wyczyszczenia i wyzerowania zawartości pamięci.

- 1 Naciśnij i przytrzymaj [  ] na urządzeniu, aż wyświetlony zostanie komunikat „RESET?”.
- 2 Przytrzymując [  ] na urządzeniu, naciśnij [SELECT].  
Wyświetlony zostanie symbol „RESET”.  
Po wyświetleniu komunikatu „-----”, urządzenie jest wyłączane automatycznie.  
Przywrócone zostaną wszystkie ustawienia fabryczne.  
Konieczne będzie ponowne zaprogramowanie pamięci.

---

## Odtwarzanie DEMO

Urządzenie przez 1 minutę będzie odtwarzać wbudowany utwór demonstracyjny.

- 1 Naciśnij i przytrzymaj [  ] przez ponad 2 sekundy.  
Podczas przytrzymywania przycisku wyświetlony zostanie komunikat „WAIT FOR DEMO PLAY”.  
Odtworzony zostanie utwór demonstracyjny i wyświetlony zostanie komunikat „DEMOPLAY”.
- 2 Naciśnij [  ], aby zatrzymać utwór demonstracyjny.

# Dane techniczne

## Dane ogólne

|   |                                       |
|---|---------------------------------------|
| <b>Zasilanie</b>  | Prąd przemienny 220 V do 240 V, 50 Hz |
| <b>Pobór mocy</b>   | 47 W                                  |
| <b>Pobór mocy w trybie gotowości (około)</b>              |                                       |
| Z ustawieniem „OFF” spoczynku funkcji „BLUETOOTH STANDBY” | 0,5 W                                 |
| Z ustawieniem „ON” spoczynku funkcji „BLUETOOTH STANDBY”  | 0,6 W                                 |

**Wymiary (szer. x wys. x głęb.)**  
285 mm x 585 mm x 303 mm

**Masa** 10,2 kg

**Zakres temperatur roboczych** 0°C do +40°C

**Zakres wilgotności roboczych**  
35% do 80% RH (bez kondensacji)

## Sekcja wzmacniacza

### Zasilanie gniazda wyjścia RMS (Zasilanie AC)

Kanał przedni (przy użyciu obu kanałów)  
150 W na kanał (3 Ω), 1 kHz, 30% całkowitego zniekształcenia harmonicznego (THD)  
Łączna moc RMS 300 W

## Sekcja tunera

### Modulacja częstotliwościowa (FM)

Pamięć zaprogramowanych stacji 30 stacji  
Zakres częstotliwości 87,50 MHz do 108,00 MHz (w krokach co 50 kHz)  
Gniazda antenowe 75 Ω (niezrównoważone)

## Sekcja odtwarzacza płyt CD

**Odtwarzane płyty (8 cm lub 12 cm)**  
CD, CD-R/RW (CD-DA, MP3\*)

\* MPEG-1 Layer 3

### Przechwytywanie

Długość fali 790 nm (CD)

## Sekcja złącze

### Gniazdo USB

Standard USB USB 2.0 pełnej prędkości  
Obsługiwane formaty plików multimedialnych MP3 (\*.mp3)  
System plików urządzenia USB FAT12, FAT16, FAT32

### Cyfrowe wejście audio

Optyczne wejście cyfrowe Złącze optyczne  
Częstotliwość próbkowania 32 kHz, 44,1 kHz, 48 kHz, 96 kHz  
Format dźwięku PCM

### Mikrofon

Złącze Mono, gniazdo 6,3 mm (2 system)

### Analogowe wejście audio

Wejście audio Wtyczka (1 system)

### Wejście DC

Typ gniazda USB micro B, 5 V, 2 A

## Sekcja Bluetooth®

### Wersja

Bluetooth® Ver. 5.0

### Klasa

Klasa 1

### Obsługiwane profile

A2DP, AVRCP, SPP

### Pasma częstotliwości

Pasma 2,4 GHz FH-SS

### Częstotliwość robocza

2402 MHz do 2480 MHz

### Maksymalna moc (EIRP)

8 dBm

### Odległość robocza

30 m w linii widzenia

### Obsługiwany kodek

SBC

## Zestawy głośnikowe

### Głośnik

Niskotonowy 20 cm stożkowy x 1  
Wysokotonowy 6 cm stożkowy x 2

### Uwaga:

- Dane techniczne mogą ulec zmianie bez powiadomienia. Masa i wymiary podane są w przybliżeniu.
- Wartość całkowitych zniekształceń harmonicznnych została zmierzona przy użyciu cyfrowego analizatora widma.

