

## Radioodtwarzacz AV

Instrukcja obsługi

PL

**Aby anulować wyświetlanie prezentacji (Demo), patrz strona 15.**

Informacje o podłączaniu/installacji: patrz strona 25.



\* 4 7 3 9 3 1 7 4 2 \* (1)

Ze względów bezpieczeństwa urządzenie należy zainstalować w desce rozdzielczej samochodu, ponieważ jego tylna część nagrzewa się w czasie pracy. Szczegółowe informacje na ten temat – patrz „Schemat połączeń / Instalacja” (strona 25).

Tabliczka znamionowa, wskazująca np. wielkość napięcia roboczego, znajduje się na spodzie obudowy.

## Ostrzeżenie

**Aby zapobiec pożarowi lub porażeniu prądem, nie należy narażać tego urządzenia na działanie deszczu ani wilgoci.**

**Aby uniknąć porażenia prądem, nie otwierać obudowy. Naprawy należy powierzać tylko odpowiednio wykwalifikowanym osobom.**

Wyprodukowano w Tajlandii



Niniejszym Sony Corporation deklaruje, że urządzenie to jest zgodne z Dyrektywą 2014/53/UE. Pełny tekst deklaracji zgodności UE jest dostępny pod następującym adresem internetowym: <http://www.compliance.sony.de/>.

Ważność oznakowań CE ogranicza się tylko do tych krajów, w których jest to wymagane na podstawie przepisów prawa; dotyczy głównie państw należących do Europejskiego Obszaru Gospodarczego.

**Uwaga dla klientów: poniższa informacja dotyczy tylko sprzętu sprzedawanego w krajach, w których stosowane są dyrektywy UE**

Ten produkt został wyprodukowany przez firmę Sony Corporation lub na jej rzecz.

Importer w UE: Sony Europe B.V.

Zapytania adresowane do Importera w UE lub dotyczące zgodności produktu z przepisami obowiązującymi w Europie należy przysyłać do autoryzowanego przedstawiciela: Sony Belgium, bijkantoor van Sony Europe B.V., Da Vincilaan 7-D1, 1930 Zaventem, Belgia.



**Usuwanie zużytych baterii i akumulatorów oraz zużytego sprzętu elektrycznego i elektronicznego (dotyczy krajów Unii Europejskiej i innych krajów z wydzielonymi systemami zbierania odpadów)**

Ten symbol na produkcie, baterii/akumulatorze lub na ich opakowaniach oznacza, że produktu ani baterii/akumulatora nie można traktować jako odpadu komunalnego. Na pewnych bateriach/akumulatorach symbol ten może być używany razem z symbolem chemicznym. Symbol chemiczny ołowiu (Pb) dodaje się, gdy bateria lub akumulator zawiera więcej niż 0,004% ołowiu. Prawidłowe usunięcie produktu, baterii lub akumulatora zapobiegnie potencjalnym negatywnym konsekwencjom dla środowiska naturalnego i zdrowia ludzkiego, których przyczyną mogłoby być niewłaściwe usuwanie. Recykling materiałów pomaga chronić surowce naturalne. W przypadku produktów, w których ze względu na bezpieczeństwo, poprawne działanie lub integralność danych wymagane jest stałe podłączenie do baterii/akumulatora, wymianę zużytej baterii lub zużytego akumulatora należy zlecać wyłącznie wykwalifikowanym serwisantom. Dla zapewnienia prawidłowego przetworzenia baterii, akumulatora lub zużytego sprzętu elektrycznego i elektronicznego wyeksploatowane produkty należy przekazać do odpowiedniego punktu, który zajmuje się zbieraniem i recyklingiem urządzeń elektrycznych i elektronicznych. W przypadku pozostałych baterii/akumulatorów należy zapoznać się z odpowiednim podrozdziałem dotyczącym bezpiecznego usuwania baterii/akumulatora z produktu. Baterię lub akumulator należy przekazać do odpowiedniego punktu, który zajmuje się recyklingiem zużytych baterii. W celu uzyskania szczegółowych informacji na temat recyklingu baterii/akumulatorów należy się skontaktować z lokalną jednostką samorządu terytorialnego, służbami zajmującymi się zagospodarowywaniem odpadów lub sklepem, w którym nabyto produkt lub baterię/akumulator.

**Uwaga dla klientów, których samochody są wyposażone w stacyjkę bez pozycji ACC**

Nie instaluj urządzenia w samochodzie, którego stacyjka nie ma położenia ACC. Wyświetlacz urządzenia nie wyłącza się nawet po wyłączeniu zapłonu, co powoduje zużycie akumulatora.

**Zastrzeżenie dotyczące usług oferowanych przez podmioty trzecie**

Usługi oferowane przez podmioty trzecie mogą być modyfikowane, zawieszane albo wycofywane bez powiadomienia. Firma Sony nie ponosi żadnej odpowiedzialności za tego rodzaju sytuacje.

## Ważna informacja

### ostrzeżenie

FIRMA SONY NIE PONOSI ODPOWIEDZIALNOŚCI ZA JAKIEKOLWIEK SZKODY UBOCZNE, NASTĘPCZE, ANI INNE OBEJMUJĄCE W SZCZEGÓLNOŚCI UTRATĘ ZYSKÓW, UTRATĘ PRZYCHODU, UTRATĘ DANYCH, UTRATĘ UŻYTECZNOŚCI PRODUKTU LUB WSZELKIEGO ZWIĄZANEGO Z NIM SPRZĘTU, CZAS NIESPRAWNOŚCI URZĄDZEŃ I CZAS UŻYTKOWNIKA, POWIĄZANE Z LUB POWSTAŁE W WYNIKU UŻYTKOWANIA NINIEJSZEGO PRODUKTU, OBEJMUJĄCEGO SPRZĘT I OPROGRAMOWANIE.

Szanowny Kliencie, niniejszy produkt jest wyposażony w nadajnik radiowy.

Zgodnie z Regulaminem nr 10 EKG ONZ producenci pojazdów mogą uzależnić instalację nadajników radiowych w pojazdach od określonych warunków. Przed przystąpieniem do instalacji produktu należy zapoznać się z warunkami producenta zawartymi w instrukcji obsługi pojazdu lub skontaktować się bezpośrednio z producentem pojazdu.

### Połączenia ratunkowe

Niniejszy samochodowy zestaw głośnomówiący BLUETOOTH oraz podłączone do niego urządzenia elektroniczne wykorzystują do działania sieci radiowe, komórkowe i linie naziemne, a także funkcje zaprogramowane przez użytkownika, które nie gwarantują utrzymania połączenia we wszystkich warunkach.

Dlatego w przypadku najważniejszych połączeń (jak w przypadku sytuacji zagrożenia zdrowia) nie należy polegać wyłącznie na urządzeniach elektronicznych.

## Informacje dotyczące komunikacji BLUETOOTH

- Mikrofale emitowane przez urządzenia BLUETOOTH mogą wpływać na działanie elektronicznych urządzeń medycznych. Aby uniknąć spowodowania wypadku, niniejsze urządzenie oraz inne urządzenia BLUETOOTH należy wyłączać w następujących miejscach:
  - w szpitalach, pociągach, samolotach, na stacjach benzynowych i w innych miejscach, gdzie mogą występować łatwopalne gazy;
  - w pobliżu drzwi automatycznych lub alarmów przeciwpożarowych.
- Ten zestaw obsługuje zgodne ze specyfikacją BLUETOOTH funkcje bezpieczeństwa, które zapewniają bezpieczne połączenie podczas komunikacji za pośrednictwem technologii bezprzewodowej BLUETOOTH. Jednak w zależności od ustawienia poziomu bezpieczeństwa zabezpieczenia mogą okazać się niewystarczające. Korzystając z technologii bezprzewodowej BLUETOOTH, należy zawsze mieć na uwadze bezpieczeństwo.
- Firma Sony nie bierze odpowiedzialności za wycieki danych w czasie komunikacji BLUETOOTH.

W przypadku jakichkolwiek pytań lub problemów dotyczących urządzenia, które nie zostały opisane w niniejszej instrukcji obsługi, należy skontaktować się z najbliższym dealerem produktów Sony.

---

## Spis treści

Ostrzeżenie . . . . .	2
Opis elementów i przycisków sterujących . . . . .	5

---

## Pierwsze kroki

Dokonywanie ustawień początkowych . . . . .	7
Przygotowanie urządzenia BLUETOOTH . . . . .	7
Podłączanie kamery cofania . . . . .	8

---

## Słuchanie radia

Słuchanie radia . . . . .	8
Korzystanie z funkcji opcji tunera . . . . .	9
Słuchanie radia DAB/DAB+ . . . . .	9
Korzystanie z funkcji opcji DAB . . . . .	10

---

## Odtwarzanie

Odtwarzanie z urządzenia USB . . . . .	11
Odtwarzanie z urządzenia BLUETOOTH . . . . .	11
Wyszukiwanie i odtwarzanie utworów . . . . .	11
Inne ustawienia podczas odtwarzania . . . . .	12

---

## Telefonowanie w trybie głośnomówiącym

Odbieranie połączenia . . . . .	12
Wykonywanie połączenia . . . . .	12
Czynności dostępne w czasie połączenia . . . . .	13

---

## Przydatne funkcje

Apple CarPlay . . . . .	14
Android Auto™ . . . . .	14
Obsługa przez rysowanie . . . . .	15

---

## Ustawienia

Podstawowa procedura wybierania ustawień . . . . .	15
Ustawienia ogólne (General) . . . . .	15
Ustawienia dźwięku (Sound) . . . . .	16
Ustawienia obrazu (Visual) . . . . .	17
Ustawienia BLUETOOTH (Bluetooth) . . . . .	17

---

## Informacje dodatkowe

Aktualizowanie oprogramowania układowego . . . . .	17
Środki ostrożności . . . . .	17
Dane techniczne . . . . .	19
Rozwiązywanie problemów . . . . .	21
Komunikaty . . . . .	23

---

## Schemat połączeń / Instalacja

Ostrzeżenia . . . . .	25
Lista części potrzebnych do instalacji . . . . .	25
Połączenia . . . . .	26
Instalacja . . . . .	29

# Opis elementów i przycisków sterujących

## Jednostka centralna

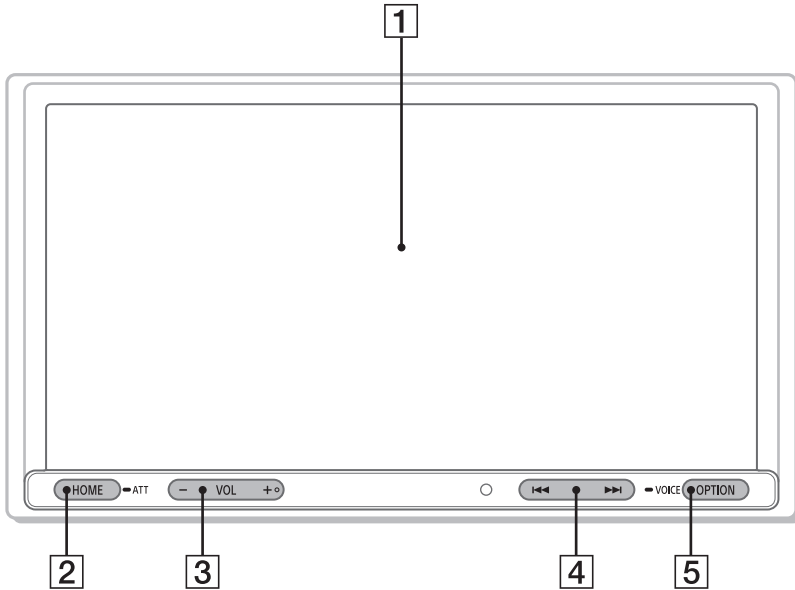

Na przycisku VOL + znajduje się wypukłość.

**1 Wyświetlacz / panel dotykowy**

**2 HOME**

Wyświetla menu HOME.

**ATT (wyciszenie)**

Naciśnij go na 1 sekundę, aby wyciszyć dźwięk.  
Aby wyłączyć tę funkcję, ponownie przytrzymaj wciśnięty przycisk lub naciśnij przycisk VOL +.

**3 VOL +/-**

**4 <<</>>> (poprzedni/następny)**

- Przejdź do następnej/poprzedniej pozycji.
- Naciśnij i przytrzymaj, aby szybko przewinąć do tyłu / do przodu.

**5 OPTION**

Wyświetla ekran OPTION (strona 6).

**VOICE**

Naciśnij i przytrzymaj, aby włączyć funkcję komend głosowych aplikacji Apple CarPlay i Android Auto.

## Ekran wyświetlacza

### Ekran odtwarzania:

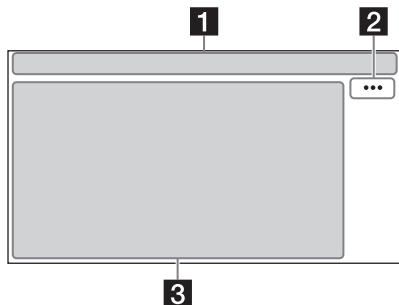



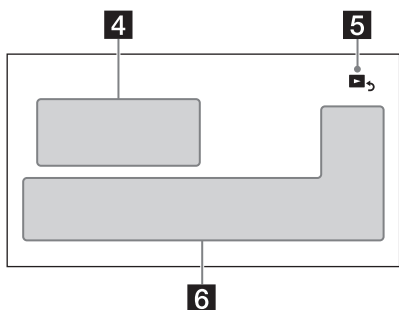



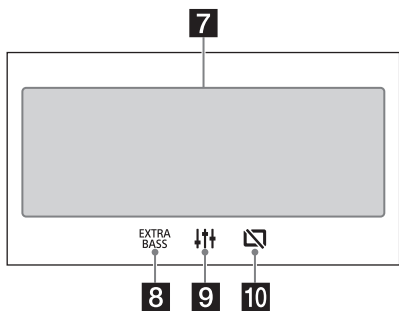



### Ekran HOME:



### Ekran OPTION:



### 1 Wskazanie stanu

-  Świeci po włączeniu wyciszenia dźwięku.
-  Świeci, gdy AF (alternatywne częstotliwości) są dostępne.
-  Świeci, gdy informacja o bieżącym ruchu (TA: Traffic Announcement) jest dostępna.
-  Pali się, gdy możliwy jest odbiór komunikatu DAB.
-  Wskazuje siłę sygnału tunera DAB.
-  Świeci się po połączeniu urządzenia audio za pomocą profilu A2DP (Advanced Audio Distribution Profile).
-  Świeci się, gdy po włączeniu profilu HFP (Handsfree Profile) możliwe jest połączenie w trybie głośnomówiącym.
-  Wskazuje siłę sygnału w podłączonym telefonie komórkowym.
-  Wskazuje poziom naładowania baterii/akumulatora w podłączonym telefonie komórkowym.
-  Świeci, gdy sygnał Bluetooth® jest włączony. Miga, gdy nawiązywane jest połączenie.

### 2 ... (opcja źródła)

Otwiera menu opcji źródła. Dostępne elementy zmieniają się w zależności od źródła.

### 3 Część zależna od aplikacji

Wyświetla funkcje sterowania/wskaźnika odtwarzania lub pokazuje stan urządzenia. Wyświetlane elementy zmieniają się w zależności od źródła.

### 4 Zegar (strona 15)

### 5 (powrót do ekranu odtwarzania)

Przełącza z ekranu HOME na ekran odtwarzania.

### 6 Przyciski wybierania źródeł i ustawień

Zmienia źródło lub wprowadza różne ustawienia. Przesunięcie dołu tej części w lewo lub w prawo powoduje wyświetlenie ikony ustawień i innych ikon.

### 7 Przyciski wybierania źródeł

Zmienia źródło dźwięku.

### 8 (EXTRA BASS)

Zmienia ustawienie EXTRA BASS (strona 16).

### 9 (EQ10/Subwoofer)

Zmienia ustawienie EQ10/Subwoofer (strona 16).

### 10 (wyłączenie monitora)

Wyłącz monitor. Gdy monitor jest wyłączony, dotknij dowolnego obszaru wyświetlacza, aby włączyć monitor ponownie.

## Pierwsze kroki

### Dokonywanie ustawień początkowych

Przed pierwszym uruchomieniem urządzenia, po wymianie akumulatora lub dokonaniu zmian połączeń urządzenia należy przywrócić do ustawień początkowych.

Jeśli po włączeniu urządzenia nie pojawia się ekran początkowych ustawień, w celu inicjalizacji urządzenia należy przywrócić jego urządzenia fabryczne (strona 16).

- 1 Dotknij [Language], a następnie ustaw język wyświetlania.
- 2 Aby wyłączyć tryb demonstracyjny, dotknij opcji [Demo], aż pojawi się wskazanie [OFF].
- 3 Aby powrócić do poprzedniego ekranu, dotknij przycisku , a następnie [OK]. Pojawią się komunikat ostrzegawczy uruchamiania.
- 4 Przeczytaj komunikat ostrzegawczy uruchamiania, następnie w przypadku akceptacji wszystkich warunków wybierz [Close]. Wybieranie ustawień jest zakończone.

To ustawienie można dalej konfigurować w menu ustawień (strona 15).



### Przygotowanie urządzenia BLUETOOTH

Po podłączeniu urządzenia zgodnego z technologią BLUETOOTH, takiego jak smartfon, telefon komórkowy lub urządzenie audio (zwane dalej „urządzeniem BLUETOOTH”, chyba że określono inaczej), możliwe jest słuchanie muzyki i prowadzenie rozmów w trybie głośnomówiącym. Szczegółowe informacje o podłączaniu znajdują się w instrukcji obsługi urządzenia. Przed podłączeniem urządzenia należy zmniejszyć głośność tego urządzenia. W przeciwnym razie z głośników może wydobyć się bardzo głośny dźwięk.

### Parowanie urządzenia BLUETOOTH i nawiązywanie z nim połączenia

Przed pierwszym połączeniem z urządzeniem BLUETOOTH konieczne jest wzajemne uwierzytelnienie pary urządzeń, nazywane „parowaniem”. Parowanie umożliwia wzajemne rozpoznawanie się tego urządzenia z innymi urządzeniami.





- 1 Umieść urządzenie BLUETOOTH w odległości do 1 m od tego urządzenia.
- 2 Naciśnij HOME, następnie wybierz [Settings].
- 3 Wybierz [Bluetooth].
- 4 Wybierz [Bluetooth Connection], następnie ustaw sygnał na [ON].  
Włącz się sygnał BLUETOOTH i zaświeci się symbol  na pasku stanu urządzenia.
- 5 Wybierz [Pairing].  
Urządzenie przełączy się w tryb parowania, a na wyświetlaczu pojawi się migający symbol .
- 6 Użyj funkcji parowania w urządzeniu BLUETOOTH, aby wykryło ono to urządzenie.
- 7 Wybierz pozycję [XAV-AX3005DB] na ekranie urządzenia BLUETOOTH.  
Jeśli nazwa urządzenia nie jest widoczna na ekranie, powtórz czynności od kroku 5.



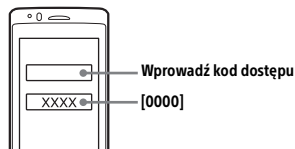

- 8 Jeśli na wyświetlaczu urządzenia BLUETOOTH pojawi się monit o kod dostępu\*, wprowadź [0000].

\* W zależności od urządzenia BLUETOOTH kod dostępu może zostać określony jako „klucz”, „kod PIN”, „numer PIN”, „hasło” itp.



Po zakończeniu parowania symbol  świeci się na stałe.

- 9 Aby nawiązać połączenie BLUETOOTH, wybierz to urządzenie w podłączonym urządzeniu BLUETOOTH.  
Po nawiązaniu połączenia zapala się  albo .

#### Uwagi

- W danym momencie to urządzenie może być połączone wyłącznie z jednym urządzeniem BLUETOOTH.
- Aby zakończyć połączenie BLUETOOTH, wyłącz połączenie z tym urządzeniem lub z urządzeniem BLUETOOTH.
- Parowanie BLUETOOTH nie jest możliwe podczas pracy aplikacji Apple CarPlay lub Android Auto.

## Nawiązywanie połączenia ze sparowanym urządzeniem BLUETOOTH

Aby użyć sparowanego urządzenia, trzeba je połączyć z tym urządzeniem. Niektóre sparowane urządzenia łączą się automatycznie.



- 1 Naciśnij HOME, następnie wybierz [Settings].
- 2 Wybierz [Bluetooth].
- 3 Wybierz [Bluetooth Connection], następnie wybierz [ON].  
Upewnij się, że na pasku stanu urządzenia widoczny jest symbol
- 4 Włącz funkcję BLUETOOTH w urządzeniu BLUETOOTH.
- 5 Rozpocznij łączenie urządzenia BLUETOOTH z tym urządzeniem.  
Symbol albo zaświeci się na pasku stanu.

### Łączenie urządzenia z ostatnio podłączonym urządzeniem

Po włączeniu zasilania z aktywowanym sygnałem BLUETOOTH, urządzenie szuka połączenia z ostatnim połączonym urządzeniem BLUETOOTH i połączenie jest nawiązywane automatycznie.

#### Uwaga

Urządzenia nie można połączyć z telefonem komórkowym podczas strumieniowej transmisji dźwięku za pośrednictwem technologii BLUETOOTH. W takim przypadku należy łączyć telefon z odtwarzaczem.

### Instalacja mikrofonu

Szczegółowe informacje na ten temat – patrz „Instalacja mikrofonu” (strona 28).

## Podłączanie kamery cofania

Można wyświetlić obraz z kamery cofania poprzez podłączenie opcjonalnej kamery cofania do gniazda CAMERA IN. Szczegółowe informacje na ten temat – patrz „Schemat połączeń / Instalacja” (strona 25).

### Wyświetlanie obrazu z tylnej kamery

Naciśnij przycisk HOME, po czym dotknij opcji [Rear Camera].

## Sluchanie radia

### Sluchanie radia

Aby słuchać radia, naciśnij przycisk HOME, następnie naciśnij [Tuner].

#### Kontrolki/wskaźniki odbioru

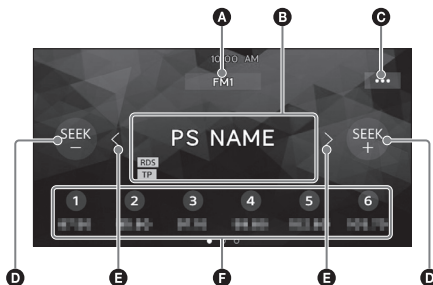

- A Obecny zakres fal**  
Zmienia zakres fal (FM1, FM2, FM3, AM1 lub AM2).
- B Obecna częstotliwość, nazwa programu\*, wskazanie RDS (Radio Data System)\***  
\* Podczas odbioru RDS.
- C ... (opcje tunera)**  
Otwiera menu opcji tunera.
- D SEEK-/SEEK+**  
Dostrajanie automatyczne.
- E </>**  
Dostrajanie ręczne.  
Naciśnij i przytrzymaj przycisk, aby ciągle przeskakiwać częstotliwości.
- F Numery pamięci**  
Wybiera zapamiętaną stację. Przesuń w prawo/lewo, aby wyświetlić inne zaprogramowane stacje. Naciśnij i przytrzymaj przycisk, aby zapisać bieżącą częstotliwość w pamięci.

### Strojenie stacji

- 1 Wybierz żądany zakres fal (FM1, FM2, FM3, AM1 lub AM2).
- 2 Dostrój stację.  
**Automatyczne strojenie stacji**  
Wybierz SEEK-/SEEK+. Wyszukiwanie zostanie przerwane po dostrójeniu stacji.  
**Ręczne strojenie stacji**  
Przytrzymaj wciśnięty przycisk </>, aby z grubszą nastawić częstotliwość, po czym naciśnij przycisk </>, aby precyzyjnie nastawić częstotliwość.



## Strojenie ręczne

- 1 Podczas odbioru stacji, którą chcesz zaprogramować, dotknij żądanego numeru pamięci i przytrzymaj go.

## Nastawianie zaprogramowanych stacji

- 1 Wybierz żądane pasmo, następnie naciśnij żądany numer stacji.

## Korzystanie z funkcji opcji tunera

Następujące funkcje są dostępne po wybraniu ... .

### BTM (Best Tuning Memory)

Przypisuje stacje do przycisków numerycznych według częstotliwości. Można zaprogramować 18 stacji w paśmie FM i 12 w paśmie AM.

### AF\*

Wybierz opcję [ON], aby ciągle dostrajać stację o najsilniejszym sygnale w danej sieci.

### TA\*

Wybierz opcję [ON], aby odbierać bieżące informacje o ruchu drogowym lub audycje dla kierowców, jeśli są dostępne.

### Regional\*

Wybierz opcję [ON], aby pozostać przy odbieranej stacji, gdy włączona jest funkcja AF. Jeżeli opuszczasz obszar odbioru tego programu regionalnego, wybierz opcję [OFF]. Ta funkcja nie działa w Wielkiej Brytanii i w niektórych innych państwach.

### PTY\*

Wybierz z listy PTY typ programu, aby wyszukać stację nadającą wybrany typ.

\* Opcja dostępna tylko podczas odbioru pasma FM.

### Odbieranie komunikatów o zagrożeniu

Jeśli funkcja AF albo TA jest włączona i rozpocznie się nadawanie komunikatu o zagrożeniu, urządzenie automatycznie przerwie odtwarzanie.

## Słuchanie radia DAB/DAB+

Aby słuchać radia DAB/DAB+, naciśnij przycisk HOME, po czym dotknij opcji [DAB+].

### Wskazówki

- W zależności od typu anteny DAB (do nabycia oddzielnie) zmień ustawienie parametru [Antenna Power] na [ON] (domyślne) lub [OFF] (strona 10).
- Kiedy funkcja [DAB+] zostanie wybrana pierwszy raz po przywróceniu ustawień fabrycznych, samoczynnie rozpocznie się automatyczne programowanie stacji. Należy wówczas zaczekać na zakończenie automatycznego programowania. (W przypadku jego przerwania automatyczne programowanie samoczynnie rozpocznie się po ponownym wybraniu funkcji [DAB+].) Jeśli w wyniku automatycznego programowania nie zostanie zaprogramowana ani jedna stacja DAB, nastaw stację poprzez dotknięcie opcji [Auto Tune] w grupie  (lista).

### Kontrolki/wskaźniki odbioru

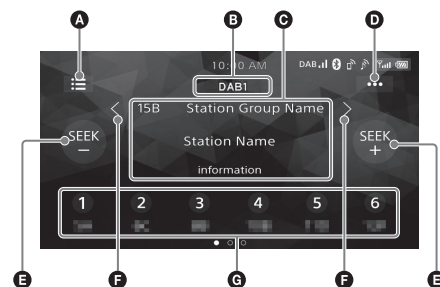

#### A (lista)

Wyświetla listę stacji.

#### B **Obecny zakres fal**

Zmienia zakres fal (DAB1, DAB2 lub DAB3).

#### C **Nazwa grupy stacji, nazwa stacji**

#### D ... (opcje DAB)

Wyświetla menu opcji DAB.

#### E **SEEK-/SEEK+**

Wyszukiwanie stacji.

#### F **</>**

Wyszukiwanie grup stacji.

(Tylko gdy dla parametru [Seek By] wybrane jest ustawienie [Station Gp]).

#### G **Numery pamięci**

Wybiera zapamiętaną stację. Przesuń w prawo/lewo, aby wyświetlić inne zaprogramowane stacje.

Dotknięcie i przytrzymanie powoduje zaprogramowanie w pamięci obecnej stacji.

## Wyszukiwanie stacji z użyciem grupy stacji

Najpierw zmień ustawienie opcji [Seek By] na [Station Gp], aby wyszukiwanie odbywało się z użyciem grupy stacji (strona 10).

### 1 Dotknij przycisku SEEK+/-, aby wyszukać stację.

Wyszukiwanie zostanie przerwane po dostrojeniu stacji. Kontynuuj wyszukiwanie aż do odebrania żądanej stacji.

### Aby wyszukać grupę stacji

Dotknij i przytrzymaj przycisk </>, aby wyszukać grupę stacji. Puść przycisk po wyświetleniu żądanej grupy stacji.

## Ręczne programowanie stacji

### 1 Podczas odbioru stacji, którą chcesz zaprogramować, dotknij żądanego numeru pamięci i przytrzymaj go.

## Nastawianie zaprogramowanych stacji

### 1 Dotknij żądanego numeru pamięci.

## Wyszukiwanie stacji z użyciem nazwy stacji

Najpierw zmień ustawienie opcji [Seek By] na [A-Z], aby wyszukiwanie odbywało się z użyciem nazwy stacji (strona 10).

### 1 Wybierz .

Pojawi się lista stacji.

### 2 Dotknij żądanej stacji.

### Wyszukiwanie z ekranu odtwarzania

Dotknij przycisku SEEK+/-, aby włączyć poprzednią/następną stację.

### Aby zaktualizować listę stacji

Wybierz , następnie dotknij [Auto Tune].

## Korzystanie z funkcji opcji DAB

Następujące funkcje są dostępne po wybraniu ...

### Seek By

Określa tryb wyszukiwania stacji: [A-Z] (wyszukiwanie na podstawie nazwy stacji), [Station Gp] (wyszukiwanie z użyciem grupy stacji).

### Announce

Umożliwia odbiór komunikatów DAB przerywających dźwięk z aktualnego źródła dźwięku: [ON], [OFF].

Podczas komunikatu DAB głośność jest identyczna z wybraną dla komunikatów TA systemu RDS (strona 9).

### Soft Link

Automatyczne wyszukiwanie i nastawianie tej samej lub podobnej stacji w przypadku słabego odbioru obecnego sygnału. [ON], [OFF]. Po wybraniu opcji „Hard Link” (połączenie sztywne) odbierany jest ten sam program, natomiast po wybraniu opcji „Soft Link” (połączenie elastyczne) — podobny program.

Soft Link	DAB		FM	
	Hard Link (połączenie sztywne)	Soft Link (połączenie elastyczne)	Hard Link (połączenie sztywne)	Soft Link (połączenie elastyczne)
OFF	✓	-	✓	-
ON	✓	✓	✓	✓

### Information

Wyświetla nazwę aktualnie wybranej grupy stacji, nazwę stacji, typ PTY stacji itp.

### Antenna Power

Zasilanie przez gniazdo anteny DAB: [ON], [OFF].

## Odtwarzanie

### Odtwarzanie z urządzenia USB

Można używać urządzeń USB MSC (Mass Storage Class)\* zgodnych ze standardem USB.

\* Przykład: pamięć flash USB, cyfrowy odtwarzacz multimedialny, telefon Android™

#### Uwagi

- Obsługiwane są urządzenia USB sformatowane w systemie plików FAT12/16/32/exFAT.
- Szczegółowe informacje o zgodności urządzeń USB znajdują się na stronach pomocy technicznej, których adresy podano z tytułu okładki.
- Zobacz szczegółowe informacje na temat obsługiwanych formatów plików: „Formaty obsługiwane przy odtwarzaniu z urządzeń USB” (strona 18).

- 1 Zmniejsz głośność w odtwarzaczu.
- 2 Podłącz urządzenie USB do portu USB.
- 3 Naciśnij HOME, następnie wybierz [USB]. Rozpocznie się odtwarzanie.

#### Odcłaczenie urządzenia

Wyłącz urządzenie lub przekręć kluczyk w stacyjce do położenia ACC off, a następnie odcłącz urządzenie USB.

### Odtwarzanie z urządzenia BLUETOOTH

Można odtwarzać treści podłączonego urządzenia zgodnego z profilem BLUETOOTH A2DP (profil zaawansowanej dystrybucji audio).



- 1 Nawiąż połączenie BLUETOOTH z urządzeniem audio (strona 7).
- 2 Naciśnij HOME, następnie wybierz [BT Audio].
- 3 Włącz odtwarzanie w urządzeniu audio.

#### Uwagi



- W zależności od urządzenia audio odtwarzacz może nie wyświetlać tytułu, numeru/czasu utworu i stanu odtwarzania.
- Zmiana źródła dźwięku w odtwarzaczu nie zatrzymuje odtwarzania w urządzeniu audio.
- Parowanie BLUETOOTH nie jest możliwe podczas pracy aplikacji Apple CarPlay.

#### Dopasowywanie poziomu dźwięku z urządzenia BLUETOOTH do innych źródeł

Można zredukować różnicę głośności między tym urządzeniem a urządzeniem BLUETOOTH: Podczas odtwarzania dotknij przycisku **•••**, a następnie wybierz ustawienie [Input Level] z zakresu od -6 do +6.

## Wyszukiwanie i odtwarzanie utworów

### Odtwarzanie z powtarzaniem i odtwarzanie losowe

- 1 Podczas odtwarzania naciśnij przyciski  (powtarzanie) albo  (kolejność losowa), aż wyświetli się odpowiedni tryb odtwarzania.



Odtwarzanie w wybranym trybie rozpocznie się z pewnym opóźnieniem.

Dostępne tryby odtwarzania zależą od wybranego źródła dźwięku oraz podłączonego urządzenia.

### Wyszukiwanie pliku z ekranu listy

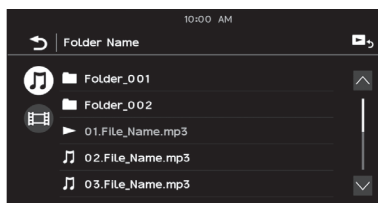
- 1 Podczas odtwarzania z USB wybierz . Wyświetlony zostanie ekran listy obecnie odtwarzanego elementu.



Następnie wybierz  (audio) lub  (video), aby wyświetlić elementy według typów plików.

- 2 Wybierz żądany element. Rozpocznie się odtwarzanie.

## Inne ustawienia podczas odtwarzania

Po naciśnięciu przycisku **⋮** dostępnych jest więcej ustawień i operacji w każdym źródle. Dostępne elementy zmieniają się w zależności od źródła.

### Picture EQ

Regulacja jakości obrazu zgodnie z upodobaniami użytkownika: [Dynamic], [Standard], [Theater], [Custom].  
(Tylko gdy włączony jest hamulec postojowy i wybrane źródło obrazu USB.)

### Aspect

Wybiera współczynnik kształtu obrazu dla ekranu odtwarzacza.

(Tylko gdy włączony jest hamulec postojowy i wybrane źródło obrazu USB.)

#### Normal

Wyświetla obraz 4:3 w oryginalnej wielkości z paskami do ekranu 16:9.

#### Zoom

Wyświetla obraz 16:9 skonwertowany do formatu 4:3 w trybie letter box.

#### Full

Wyświetla obraz 16:9 w oryginalnej wielkości.

#### Captions

Powiększa obraz w poziomie i dostosowuje rozmiar napisów do ekranu.

## Telefonowanie w trybie głośnomówiącym

Aby użyć telefonu komórkowego, połącz go z urządzeniem. Szczegółowe informacje na ten temat – patrz „Przygotowanie urządzenia BLUETOOTH” (strona 7).



### Uwaga

Funkcje rozmowy przez zestaw głośnomówiący opisane poniżej są dostępne jedynie, gdy wyłączona jest funkcja Apple CarPlay lub Android Auto. Gdy włączona jest funkcja Apple CarPlay lub Android Auto, użyj funkcji rozmowy przez zestaw głośnomówiący danej aplikacji.

## Odbieranie połączenia

- 1 Aby odebrać połączenie, naciśnij przycisk . Rozpocznie się połączenie.

### Uwaga

Dźwięk dzwonka i głos rozmówcy dobiegają tylko z przednich głośników.

### Odrzucenie/Zakończenie połączenia

Wybierz .

## Wykonywanie połączenia

- 1 Naciśnij HOME, następnie wybierz [Phone].
- 2 Wybierz jedną z ikon połączenia na wyświetlaczu urządzenia BLUETOOTH.

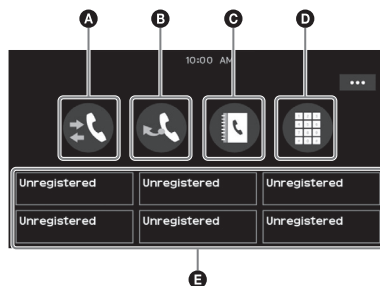

#### A (historia połączeń)\*

Wybierz kontakt z historii połączeń. Urządzenie przechowuje 20 ostatnich połączeń.

#### B (ponowne wybieranie)

Automatycznie nawiąż połączenie z ostatnim wybranym numerem.

### (książka telefoniczna)\*

Wybierz kontakt z listy kontaktów/numerów w książce telefonicznej. Aby wyszukiwać żądane elementy z listy kontaktów w porządku alfabetycznym, naciśnij .

### (wprowadzanie numeru telefonu)

Wprowadź numer telefonu.

### Lista zapisanych numerów telefonu

Wybierz zapisany kontakt.

Aby zapisać kontakt, zobacz punkt „Zapisywanie numerów telefonów w pamięci” (strona 13).

\* Telefon komórkowy musi obsługiwać profil PBAP (ang. Phone Book Access Profile, profil dostępu do książki adresowej).

## 3 Wybierz .

Rozpocznie się połączenie.

## Zapisywanie numerów telefonów w pamięci

Na liście można zapisać maksymalnie 6 numerów telefonów.

### 1 Na ekranie telefonu wybierz numer, który chcesz zapisać na programowanej liście wybierania z książki telefonicznej.

Zostanie wyświetlony ekran potwierdzenia funkcji.

### 2 Wybierz [Add to Preset].

### 3 Wybierz programowaną listę numerów telefonów, na której znajduje się dany numer.

Kontakt zostanie zapisany na programowanej liście numerów telefonów.

## Czynności dostępne w czasie połączenia

### Regulowanie głośności dzwonka

Kiedy dzwoni telefon, naciśnij przycisk VOL +/-.

### Regulowanie głośności głosu rozmówcy

Naciśnij przycisk VOL w czasie rozmowy.



### Regulowanie poziomu głośności dźwięku słyszanego przez rozmówcę (wzmocnienie mikrofonu)

Podczas rozmowy telefonicznej w trybie głośnomówiącym dotknij ikony , po czym zmień ustawienie opcji [MIC Gain] na [High], [Middle] lub [Low].

### Oslabianie echa i zakłóceń (tryb osłabiania echa / osłabiania zakłóceń)

Podczas rozmowy telefonicznej dotknij przycisku , a następnie zmień ustawienie opcji [Speech Quality] na [Mode 1] lub [Mode 2].

### Przełączanie pomiędzy trybem ręcznym i głośnomówiącym

Podczas rozmowy naciśnij przycisk  , aby przełączać dźwięk połączenia pomiędzy trybem standardowym i głośnomówiącym.

### Uwaga

W zależności od typu telefonu komórkowego funkcja ta może być niedostępna.

### Automatyczne odbieranie połączenia

Wybierz , następnie ustaw [Auto Answer] na [ON].

### Apple CarPlay

Aplikacja Apple CarPlay umożliwia kierowcy korzystanie z iPhone w samochodzie przy jednoczesnym skupieniu uwagi na drodze. (Tylko gdy iPhone jest podłączony do portu USB.)

#### Uwagi dotyczące korzystania z Apple CarPlay

- Wymagany jest iPhone z systemem iOS 7.1 lub nowszym. Przed użyciem należy zaktualizować system iOS do najnowszej wersji.
- Z aplikacji Apple CarPlay można korzystać na urządzeniach iPhone 5 lub nowszej wersji.
- Szczegółowe informacje na temat kompatybilnych modeli znajdują się na liście kompatybilnych modeli w witrynie pomocy technicznej, której adres podano z tyłu okładki.
- Szczegółowe informacje na temat Apple CarPlay – zob. instrukcja obsługi dołączona do urządzenia iPhone lub odwiedź stronę internetową Apple CarPlay.
- Ponieważ aplikacja korzysta z GPS na iPhone, umieść iPhone tam, gdzie urządzenie będzie łatwo odbierać sygnał GPS.

#### 1 Podłącz iPhone do portu USB.

Aby podłączyć iPhone, użyj przewodu połączeniowego USB przeznaczonego do iPhone (nie należy do wyposażenia).

#### 2 Naciśnij przycisk HOME, a następnie dotknij ikony Apple CarPlay.

Obraz wyświetlacza iPhone pojawi się na wyświetlaczu urządzenia. Dotknij go i steruj aplikacjami.

Użycie logo Apple CarPlay oznacza, że system obsługi pojazdu spełnia standardy działania firmy Apple. Firma Apple nie ponosi odpowiedzialności za działanie tego pojazdu ani za jego zgodność z normami bezpieczeństwa i z przepisami. Zwracamy uwagę, że użycie tego produktu z telefonem iPhone może wpłynąć na działanie sieci bezprzewodowej.

### Android Auto™

Android Auto stanowi przedłużenie platformy Android w samochodzie w sposób, który został specjalnie zaprojektowany do jazdy. (Tylko gdy telefon Android jest podłączony do portu USB.)

#### Uwagi dotyczące korzystania z Android Auto

- Wymagany jest telefon Android z systemem Android 5.0 lub nowszej wersji. Przed użyciem zaktualizuj oprogramowanie do najnowszej wersji systemu operacyjnego.
- Telefon Android musi obsługiwać Android Auto. Szczegółowe informacje na temat kompatybilnych modeli znajdują się na liście kompatybilnych modeli w witrynie pomocy technicznej, której adres podano z tyłu okładki.
- Pobierz aplikację Android Auto z serwisu Google Play.
- Szczegółowe informacje na temat Android Auto – zob. instrukcja obsługi dołączonej do telefonu Android lub odwiedź stronę internetową Android Auto.
- Ponieważ aplikacja korzysta z GPS na telefonie z systemem Android, umieść telefon z systemem Android tam, gdzie urządzenie będzie łatwo odbierać sygnał GPS.
- Aplikacja Android Auto może nie być dostępna na terenie kraju/regionu użytkownika.

#### 1 Podłącz telefon Android do portu USB.

Aby podłączyć telefon Android, użyj odpowiedniego przewodu połączeniowego (nie należy do wyposażenia).

#### 2 Naciśnij przycisk HOME, a następnie dotknij ikony Android Auto.



Interfejs Android Auto zostanie wyświetlony w trybie pełnoekranowym na wyświetlaczu urządzenia. Dotknij go i steruj aplikacjami.

## Obsługa przez rysowanie

Najczęściej stosowanych operacji można dokonywać, przesuając palcem po wyświetlaczu odbioru/odtworzenia.

### Uwaga

Obsługa przez rysowanie opisana poniżej nie jest dostępna na ekranach Apple CarPlay i Android Auto.

Czynność	Funkcja
 Przesuń od lewej do prawej	<b>Odbiór radia:</b> Wyszukiwanie stacji do przodu. (Tak jak w przypadku naciśnięcia i przytrzymania ►►.) <hr/> <b>Odtwarzanie wideo/audio:</b> Przełącz plik/utwór do przodu. (Tak jak w przypadku ►►.)
 Przesuń od prawej do lewej	<b>Odbiór radia:</b> Wyszukiwanie stacji do tyłu. (Tak jak w przypadku naciśnięcia i przytrzymania ◄◄.) <hr/> <b>Odtwarzanie wideo/audio:</b> Przełącz plik/utwór do tyłu. (Tak jak w przypadku ◄◄.)
 Przesuń w górę	<b>Odbiór radia:</b> odbiór zaprogramowanych stacji (przejście w przód).
 Przesuń w dół	<b>Odbiór radia:</b> odbiór zaprogramowanych stacji (przejście w tył).

## Ustawienia

### Podstawowa procedura wybierania ustawień

Dostępne są następujące kategorie ustawień: Ustawienia ogólne (General), ustawienia dźwięku (Sound), ustawienia obrazu (Visual), ustawienia BLUETOOTH (Bluetooth)

- 1 Naciśnij **HOME**, następnie wybierz [Settings].
- 2 Dotknij jednej z kategorii ustawień. Opcje, które można dostosować, różnią się w zależności od źródła dźwięku i ustawień.
- 3 Przesuń pasek przewijania w górę i w dół, aby wybrać odpowiedni element.

**Powrót do poprzedniego wskazania wyświetlacza**  
Wybierz ◀.

**Wróć do ekranu odtwarzania**  
Wybierz ▶.

## Ustawienia ogólne (General)

### Language

Wybierz wyświetlany język: [English], [Español], [Français], [Deutsch], [Italiano], [Português], [Русский], [العربية], [简体中文], [繁體中文], [한국어].

### Demo

Służy do włączania funkcji trybu prezentacji: [OFF], [ON].

### Date/Time

#### Set Date/Time

Pozwala nastawić datę i godzinę: [Auto(DAB)], [Manual].

#### Date Format

Wybór formatu: [DD/MM/YY], [MM/DD/YY], [YY/MM/DD].

#### Time Format

Wybór formatu: [12-hour], [24-hour].

### Beep

Włącza sygnalizację dźwiękową użycia funkcji: [OFF], [ON].

### Rear View Camera

Wybiera obraz z kamery cofania: [OFF], [Normal], [Reverse] (lustrzane odbicie).

Opcja [Guide Line Adjust] reguluje położenie wskaźnika na obrazie z kamery cofania.

Aby zmienić położenie, dotknij strony bliżej **A** lub dalejj wskaźnika **B** (czerwonych części).

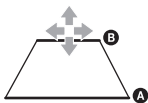

Dotykając przycisków </> / ^/ v, wyreguluj położenie wskaźnika. Do regulacji szerokości wskaźnika użyj przycisku [→ ←] lub [← →].

### Steering Control

Wybieranie trybu wejścia podłączonego pilota. Aby uniknąć wystąpienia usterki, upewnij się, że tryb wejścia jest zgodny z podłączonym pilotem.

#### Custom

Tryb wejścia pilota przymocowanego do kierownicy (wykonaj czynności opisane w [2]), aby zarejestrować funkcje na podłączonym pilocie).

#### Preset

Tryb wejścia przewodowego pilota (z wyjątkiem pilota przymocowanego do kierownicy).



Wyświetlony zostanie panel przycisków na kierownicy.

- 1 Przytrzymaj wciśnięty przycisk, którego funkcję chcesz przypisać do przycisku na kierownicy. Przycisk na panelu zaświeci się (czuwanie).
- 2 Przytrzymaj wciśnięty przycisk na kierownicy, który ma pełnić wybraną funkcję. Przycisk na panelu zmieni kolor (podświetlony lub otoczony pomarańczową obwódką).
- 3 Aby przypisać inne funkcje, powtórz czynności 1 i 2.

(Tylko gdy dla parametru [Steering Control] wybrane jest ustawienie [Custom]).

#### Uwagi

- Podczas dokonywania nastawień nie można używać podłączonego pilota, nawet jeśli zarejestrowano już niektóre funkcje. Skorzystaj z przycisków na urządzeniu.
- Przypisane ustawienia zostają utracone w razie wystąpienia usterki podczas przypisywania nowego ustawienia. Rozpocznij rejestrację od początku.
- Ta funkcja może być niedostępna w przypadku niektórych modeli pojazdów. Szczegółowe informacje na temat zgodności z Twoim pojazdem można znaleźć w wityrynie pomocy (adres znajduje się na tylnej okładce).

### Factory Reset

Resetuje wszystkie ustawienia do ustawień fabrycznych.

### Firmware Version

Aktualizuje i potwierdza wersję oprogramowania układowego.

### Open Source Licenses

Wyświetla licencje na oprogramowanie.

## Ustawienia dźwięku (Sound)

### EXTRA BASS

Wzmacnia bas odpowiednio do poziomu głośności: [OFF], [1], [2].

### EQ10/Subwoofer

Umożliwia wybór krzywych korekty dźwięku i reguluje poziom subwoofera.

#### EQ10

Wybieranie krzywej korektora: [OFF], [R&B], [Rock], [Pop], [Hip-Hop], [Dance], [EDM], [Jazz], [Soul], [Country], [Custom].

[Custom] nastawia krzywą korektora: od -6 do +6.

#### Subwoofer

Regulacja poziomu głośności subwoofera: [OFF], od -10 do +10.

(Dostępne przy wybranym dowolnym źródle.)

### Balance/Fader

Regulacja poziomu balansu/potencjometru.

#### Balance

Regulacja balansu audio pomiędzy lewym a prawym głośnikiem: [L15] do [R15].

#### Fader (Potencjometr)

Regulacja balansu audio pomiędzy przednim a tylnym głośnikiem: [Front 15] do [Rear 15].

### Crossover

Regulacja częstotliwości odcięcia i fazy subwoofera.

#### High Pass Filter

Wybieranie częstotliwości odcięcia głośników przednich/tylnych: [OFF], [50Hz], [60Hz], [80Hz], [100Hz], [120Hz].

#### Low Pass Filter

Wybieranie częstotliwości odcięcia subwoofera: [OFF], [50Hz], [60Hz], [80Hz], [100Hz], [120Hz].

#### Subwoofer Phase

Wybiera fazę subwoofera: [Normal], [Reverse].

### DSO (Dynamic Stage Organizer)

Wzmacnia wyjście audio: [OFF], [Low], [Middle], [High].



## Ustawienia obrazu (Visual)

### Wallpaper

Zmienia wygląd tapety po dotknięciużądanego koloru.

### Dimmer

Przyciemnianie wyświetlacza: [OFF], [Auto], [ON]. (Opcja [Auto] jest dostępna, gdy przewód sterowania oświetleniem jest podłączony do urządzenia i działa, gdy reflektory są włączone). Opcja [🎚️] określa poziom jasności wyświetlacza o obniżonej jasności: -5 do +5.

### Touch Panel Adjust

Służy do kalibracji panelu dotykowego, jeśli wybrana pozycja nie odpowiada danemu elementowi.

## Ustawienia BLUETOOTH (Bluetooth)

### Bluetooth Connection

Aktywuje sygnał BLUETOOTH: [OFF], [ON], [Pairing] (przejdzie w tryb czuwania umożliwiającą parowanie).

### Bluetooth Device Info

Wyświetla informacje dotyczące urządzenia podłączonego do odtwarzacza. (Funkcja dostępna wyłącznie, gdy opcja [Bluetooth Connection] ustawiona jest na wartość [ON] i urządzenie BLUETOOTH jest podłączone do urządzenia.)

### Bluetooth Reset

Inicjuje wszystkie ustawienia związane z funkcją BLUETOOTH, np. informacje o parowaniu, historię połączeń, historię połączonych urządzeń BLUETOOTH itd.

## Informacje dodatkowe

## Aktualizowanie oprogramowania układowego

Aby zaktualizować oprogramowanie układowe, przejdź do witryny pomocy technicznej (adresy podano z tyłu okładki) i postępuj zgodnie z podanymi instrukcjami.

### Uwaga

Podczas aktualizacji nie należy odłączać urządzenia USB.

## Środki ostrożności

- Antena automatyczna wysuwa się samoczynnie.
- W razie odsprzedaży lub złomowania samochodu z zainstalowanym urządzeniem należy przywrócić wszystkie ustawienia fabryczne (strona 16).
- Aby zachować najwyższą jakość dźwięku, chroń urządzenie przed zachlapaniem.

### Uwagi dotyczące bezpieczeństwa

- Produkt zgodny z lokalnymi prawami o ruchu drogowym i innymi regulacjami.
- Podczas jazdy
  - Nie oglądaj ani nie obsługuj urządzenia, gdyż może to prowadzić do utraty koncentracji i spowodowania wypadku. Zaparkuj samochód w bezpiecznym miejscu, aby obejrzeć lub obsługiwać urządzenie.
  - Nie używaj funkcji ustawień ani jakiegokolwiek innej funkcji, która mogłaby odwrócić uwagę.
  - Podczas parkowania samochodu spójrz za siebie i uważnie sprawdź otoczenie w celu zapewnienia bezpieczeństwa, nawet jeśli kamera cofania jest podłączona. Nie polegaj wyłącznie na kamerze cofania.
- Podczas obsługi
  - Nie wkładaj dłoni ani obcych przedmiotów do urządzenia, ponieważ może to spowodować obrażenia lub uszkodzić urządzenie.
  - Trzymaj małe przedmioty w miejscu niedostępnym dla dzieci.
  - Upewnij się, czy pasy zostały zapięte, aby uniknąć obrażeń w razie nagłego ruchu samochodu.

### Zapobieganie wypadkom

Obraz pojawi się dopiero po zaparkowaniu samochodu i zaciągnięciu hamulca postojowego. Jeśli samochód zacznie się przemieszczać podczas odtwarzania filmu, wyświetli się następujące ostrzeżenie i oglądanie filmu będzie niedostępne.

### [Video blocked for your safety.]

Nie obsługuj urządzenia i nie patrz na monitor w czasie jazdy.

## Uwagi dotyczące panelu LCD

- Nie wolno wystawiać panelu LCD na działanie wilgoci lub cieczy. Może to spowodować nieprawidłowe działanie.



- Nie naciskaj mocno panelu LCD, ponieważ może to zniekształcić obraz lub spowodować nieprawidłowe działanie urządzenia (np. obraz może być niewyraźny lub panel LCD zostanie uszkodzony).
- Nie dotykaj panelu innymi obiektami, ponieważ może to prowadzić do uszkodzenia lub zniszczenia panelu LCD; należy go dotykać tylko palcem.
- Oczyszczaj panel LCD suchą, miękką ściereczką. Nie należy używać środków takich jak benzyna, rozpuszczalnik i ogólnie dostępne środki czyszczące lub spray antystatyczny.
- Nie używać urządzenia poza zalecanym zakresem temperatur (0–40°C).
- Jeśli samochód został zaparkowany w zimnym lub gorącym miejscu, obraz może być niewyraźny. Monitor nie ulegnie jednak uszkodzeniu, a obraz stanie się wyraźny po unormowaniu temperatury w samochodzie.
- Pojedyncze niebieskie, czerwone lub zielone kropki mogą pojawić się na monitorze. To tzw. „jasne plamki”, które pojawiają się na każdym ekranie LCD. Ponieważ panel LCD został wykonany z zachowaniem najwyższej precyzji, ponad 99,99% jego segmentów działa prawidłowo. Może się jednak zdarzyć, że mały odsetek segmentów (zazwyczaj 0,01%) nie będzie świecić prawidłowo. Nie będzie to jednak miało wpływu na oglądanie filmu.

## Uwagi o panelu dotykowym

- W urządzeniu wykorzystano panel dotykowy typu rezystancyjnego. Panelu należy dotykać bezpośrednio czubkiem palca.
- Urządzenie nie obsługuje wielu punktów dotyku.
- Nie dotykać panelu ostrymi przedmiotami, takimi jak igła, długopis czy paznokcie. Urządzenie nie jest przystosowane do obsługi rysikiem.
- Chronić panel dotykowy przed kontaktem z dowolnym przedmiotem. Jeśli panel będzie się stykał z przedmiotem innym niż palec, urządzenie może działać niewłaściwie.
- Ponieważ panel jest wykonany ze szkła, należy chronić urządzenie przed silnym uderzeniem. W razie popękania lub pokruszenia panelu nie należy dotykać uszkodzonej części, ponieważ grozi to obrażeniami.

- W pobliżu panelu dotykowego nie powinny znajdować się żadne urządzenia elektryczne. Grozi to niewłaściwym działaniem panelu dotykowego.

## Formaty obsługiwane przy odtwarzaniu z urządzeń USB

- WMA (.wma)\*1\*2  
Przepływność: 48–192 kb/s (z obsługą zmiennej przepływności (VBR))\*3  
Częstotliwość próbkowania\*4: 44,1 kHz
- MP3 (.mp3)\*1\*2  
Przepływność: 48–320 kb/s (z obsługą zmiennej przepływności (VBR))\*3  
Częstotliwość próbkowania\*4: 32 kHz, 44,1 kHz, 48 kHz
- AAC (.m4a)\*1\*2  
Przepływność: 40–320 kb/s (z obsługą zmiennej przepływności (VBR))\*3  
Częstotliwość próbkowania\*4: 8–48 kHz  
Liczba bitów na jedno próbkowanie (kwantyzacja): 16 bitów
- FLAC (.flac)\*1\*6  
Częstotliwość próbkowania\*4: 8–48 kHz  
Liczba bitów na jedno próbkowanie (kwantyzacja): 16 bitów
- WAV (.wav)\*1  
Częstotliwość próbkowania\*4: 8–48 kHz  
Liczba bitów na jedno próbkowanie (kwantyzacja): 16 bitów, 24 bity
- Xvid (.avi)  
Kodek wideo: MPEG-4 Advanced Simple Profile  
Kodek audio: MP3 (MPEG-1 Layer3)  
Przepływność: Maks. 4 Mb/s  
Liczba klatek na sekundę: Maks. 30 kl./s (30p/60i)  
Rozdzielczość: Maks. 1280 × 720\*5
- MPEG-4 (.mp4)  
Kodek wideo: MPEG-4 Advanced Simple Profile, AVC Baseline Profile  
Kodek audio: AAC  
Przepływność: Maks. 4 Mb/s  
Liczba klatek na sekundę: Maks. 30 kl./s (30p/60i)  
Rozdzielczość: Maks. 1280 × 720\*5
- WMV (.wmv, .avi)\*1  
Kodek wideo: WMV3, WVC1  
Kodek audio: MP3, WMA  
Przepływność: Maks. 6 Mb/s  
Liczba klatek na sekundę: Maks. 30 kl./s  
Rozdzielczość: Maks. 720 × 480\*5
- MKV (.mkv)  
Kodek wideo: MPEG-4 Advanced Simple Profile, AVC Baseline Profile  
Kodek audio: MP3, AAC  
Przepływność: Maks. 5 Mb/s  
Liczba klatek na sekundę: Maks. 30 kl./s  
Rozdzielczość: Maks. 1280 × 720\*5

\*1 Nie można odtwarzać plików chronionych prawem autorskim ani wielokanałowych plików audio.

\*2 Nie można odtwarzać plików z ochroną DRM (zarządzaniem prawami cyfrowymi).

- \*3 Dotyczy to niestandardowej lub niegwarantowanej przepływności w zależności od częstotliwości próbkowania.
- \*4 Częstotliwość próbkowania może nie być kompatybilna ze wszystkimi koderami.
- \*5 Te liczby wskazują maksymalną rozdzielczość odtwarzanego filmu, a nie rozdzielczość wyświetlacza w odtwarzaczu. Rozdzielczość wyświetlacza jest ustawiona na 800 × 480.
- \*6 Nie jest możliwe wyświetlanie informacji zawartych w znacznikach.

#### Uwaga

Niektóre pliki mogą nie zostać odtworzone, nawet jeśli takie formaty plików są obsługiwane przez urządzenie.

## Informacje dotyczące iPhone

- Szczegółowe informacje na temat kompatybilnych modeli iPhone można znaleźć na stronie pomocy technicznej, której adres podano z tyłu okładki.
- Oznaczenie Made for Apple wyróżnia akcesoria zaprojektowane specjalnie do łączenia z produktem/ produktami Apple wskazanymi na oznaczeniu i certyfikowane przez producenta jako spełniające standardy działania firmy Apple. Firma Apple nie ponosi odpowiedzialności za działanie tego urządzenia ani jego zgodność z normami bezpieczeństwa i z przepisami. Zwracamy uwagę, że użycie tego urządzenia z produktem Apple może wpłynąć na działanie sieci bezprzewodowej.

## Uwaga dotycząca licencji

Ten produkt zawiera oprogramowanie, które jest wykorzystywane przez firmę Sony na podstawie umowy licencyjnej zawartej z właścicielem praw autorskich. Zgodnie z wymaganiami właściciela praw autorskich do oprogramowania firma Sony jest zobowiązana do ogłoszenia treści umowy licencyjnej swoim klientom. Szczegółowe informacje na temat licencji na oprogramowanie — zob. strona 16.

### Uwaga dotycząca oprogramowania, do którego mają zastosowanie licencje GNU GPL / LGPL.

Ten produkt zawiera oprogramowanie, które podlega Powszechnej Licencji Publicznej GNU („GNU GPL”) lub Mniejszej Powszechnej Licencji Publicznej GNU („GNU LGPL”). Na ich podstawie klienci mają prawo nabywać, modyfikować i odsprzedawać kod źródłowy rzeczowego oprogramowania zgodnie z warunkami GPL lub LGPL przedstawionymi na urządzeniu. Kod źródłowy wyżej wymienionego oprogramowania jest dostępny w Internecie. Aby go pobrać, należy wybrać nazwę modelu „XAV-AX3005DB” pod poniższym adresem URL. URL: <http://www.sony.net/Products/Linux/> Należy zauważyć, że firma Sony nie jest w stanie odpowiedzieć na wszystkie zapytania dotyczące treści tego kodu źródłowego.

W przypadku jakichkolwiek pytań lub problemów dotyczących urządzenia, które nie zostały opisane w niniejszej instrukcji obsługi, należy skontaktować się z najbliższym punktem sprzedaży produktów Sony.

## Dane techniczne

### Sekcja monitora

Typ wyświetlacza: Szeroki kolorowy monitor LCD  
 Wymiary: 6,95 cala  
 System: Aktywna matryca TFT  
 Liczba pikseli:  
 1 152 000 pikseli (800 × 3 (RGB) × 480)  
 System kolorów:  
 Automatyczny wybór PAL/NTSC dla złącza CAMERA IN

### Sekcja odbiornika radiowego

#### DAB/DAB+

Zakres strojenia: 174,928–239,200 MHz  
 Zaciski antenowe:  
 Złącze anteny zewnętrznej

#### FM

Zakres strojenia: 87,5 – 108,0 MHz  
 Czulość użytkowa: 7 dBf  
 Odstęp sygnału od szumu: 70 dB (mono)  
 Separacja przy 1 kHz: 45 dB

#### AM

Zakres strojenia: 531 kHz – 1602 kHz  
 Czulość: 32 µV

### Sekcja odtwarzacza USB

Interfejs: USB (Hi-speed)  
 Maksymalny prąd: 1,5 A

### Łączność bezprzewodowa

System komunikacji:

BLUETOOTH wersja standardowa 3.0

Wyjścia:

BLUETOOTH Standard Power Class 2  
 (Maks. +1 dBm)

Maksymalny zasięg łączności\*1:

Około 10 m w linii wzroku

Pasmo częstotliwości:

pasmo 2,4 GHz (2,400 GHz do 2,4835 GHz)

Metoda modulacji: FHSS

Zgodne profile BLUETOOTH\*2:

A2DP (Advanced Audio Distribution Profile) 1.3  
 AVRCP (Audio Video Remote Control Profile) 1.3  
 HFP (profil trybu głośnomówiącego) 1.6  
 PBAP (Phone Book Access Profile) 1.1

Odpowiednie kodeki: SBC, AAC

\*1 Faktyczny zasięg zależy od takich czynników, jak obecność przeszkód między urządzeniami, pól magnetycznych wokół kuchenki mikrofalowej, ładunków statycznych, czułości odbioru, wydajności anteny, systemu operacyjnego, oprogramowania itp.

\*2 Standardowe profile BLUETOOTH określają cel komunikacji BLUETOOTH nawiązywanej między urządzeniami za pośrednictwem funkcji.

## Sekcja wzmacniacza mocy

Wyjścia: Wyjścia głośników

Impedancja głośników: 4 Ω – 8 Ω

Maksymalna moc wyjściowa: 55 W × 4 (przy 4 Ω)

## Ogólne

Zasilanie: Akumulator samochodowy 12 V DC

(biegun ujemny na masie)

Znamionowy pobór prądu: 10 A

Wymiary:

Około 178 × 100 × 139 mm

(szer. × wys. × gł.)

Wymiary montażowe:

Około 182 × 111 × 120 mm

(szer. × wys. × gł.)

Waga: Około 1,1 kg

Zawartość opakowania:

Jednostka centralna (1 szt.)

Części do instalacji i podłączenia (1 zestaw)

Mikrofon (1 szt.)

Szczegółowe informacje można uzyskać u dealerów.

Konstrukcja i dane techniczne mogą ulec zmianie bez wcześniejszego powiadomienia.

## Informacje o prawach własności intelektualnej

Znak słowny i logo Bluetooth® są zastrzeżonymi znakami towarowymi stanowiącymi własność Bluetooth SIG Inc., a ich dowolne wykorzystanie przez Sony Corporation odbywa się na zasadzie licencji. Pozostałe znaki towarowe i nazwy handlowe należą do przedsiębiorstw, które je zarejestrowały.

Windows Media jest zarejestrowanym znakiem towarowym lub znakiem towarowym spółki Microsoft Corporation w Stanach Zjednoczonych lub innych krajach.

Niniejszy produkt jest chroniony pewnymi prawami własności intelektualnej firmy Microsoft Corporation. Wykorzystywanie lub rozpowszechnianie takich technologii poza tym produktem bez właściwej licencji od Microsoft lub autoryzowanego przedstawiciela Microsoft jest bezwzględnie zabronione.

Apple, iPhone i Lightning są znakami towarowymi Apple Inc., zastrzeżonymi w Stanach Zjednoczonych i innych krajach.

Apple CarPlay jest znakiem towarowym firmy Apple Inc.

iOS jest znakiem towarowym lub zastrzeżonym znakiem towarowym firmy Cisco w Stanach Zjednoczonych oraz innych krajach, wykorzystywanym na zasadzie licencji.

Android, Android Auto, Google i Google Play są znakami towarowymi firmy Google LLC.

NINIEJSZY PRODUKT PODLEGA WARUNKOM LICENCJI MPEG-4 VISUAL PATENT PORTFOLIO UDZIELONEJ KONSUMENTOWI I ZEZWALAJĄCEJ MU NA OSOBISTE, NIEZAROBKOWE WYKORZYSTANIE PRODUKTU DO DEKODOWANIA FILMU ZGODNEGO ZE STANDARDEM MPEG-4 VISUAL („MPEG-4 VIDEO”) ZAKODOWANEGO PRZEZ KONSUMENTA WYKONUJĄCEGO OSOBISTE, NIEZAROBKOWE DZIAŁANIA I / LUB UZYSKANEGO OD DOSTAWCY FILMÓW POSIADAJĄCEGO LICENCJĘ FIRMY MPEG LA NA DOSTARCZANIE FILMÓW MPEG-4 VIDEO. DO ŻADNYCH INNYCH ZASTOSOWAŃ NIE SĄ PRZYZNAWANE ŻADNE JEDNOZNACZNE ANI DOROZUMIANE LICENCJE. DODATKOWE INFORMACJE, W TYM DOTYCZĄCE LICENCJI I WYKORZYSTANIA DO CELÓW PROMOCYJNYCH, WEWNĘTRZNYCH LUB ZAROBKOWYCH, MOŻNA UZYSKAĆ OD FIRMY MPEG LA, LLC. ZOB. [HTTP://WWW.MPEGLA.COM](http://www.mpegla.com)

TEN PRODUKT JEST LICENCJONOWANY NA PODSTAWIE LICENCJI NA PORTFEL PATENTÓW AVC DO UŻYTKU PRYWATNEGO I NIEKOMERCYJNEGO PRZEZ UŻYTKOWNIKA NA:  
(i)KODOWANIE WIDEO ZGODNE ZE STANDARDEM AVC („WIDEO AVC”) I/LUB  
(ii)DEKODOWANIE WIDEO AVC ZAKODOWANEGO PRZEZ UŻYTKOWNIKA NA UŻYTEK OSOBISTY I NIEKOMERCYJNY I/LUB UZYSKANEGO OD DOSTAWCY WIDEO POSIADAJĄCEGO LICENCJĘ NA DOSTARCZANIE WIDEO AVC. DO ŻADNYCH INNYCH ZASTOSOWAŃ NIE SĄ PRZYZNAWANE ŻADNE JEDNOZNACZNE ANI DOROZUMIANE LICENCJE. DODATKOWE INFORMACJE MOŻNA UZYSKAĆ OD MPEG LA, LLC. ZOB. [HTTP://WWW.MPEGLA.COM](http://www.mpegla.com)

NINIEJSZY PRODUKT PODLEGA LICENCJI AVC PATENT PORTFOLIO ORAZ LICENCJI VC-1 PATENT PORTFOLIO, KTÓRE UPOWAŻNIAJĄ UŻYTKOWNIKA DO UŻYWANIA PRODUKTU W CELACH PRYWATNYCH I NIEKOMERCYJNYCH DO DEKODOWANIA PLIKÓW ZGODNYCH ZE STANDARDEM WIDEO AVC („WIDEO AVC”) I/LUB STANDARDEM VC-1 („WIDEO VC-1”) ZAKODOWANYCH PRZEZ UŻYTKOWNIKA W RAMACH DZIAŁALNOŚCI PRYWATNEJ I NIEKOMERCYJNEJ I/LUB UZYSKANYCH OD DOSTAWCY WIDEO POSIADAJĄCEGO LICENCJĘ NA UDOŚTĘPNIANIE PLIKÓW WIDEO AVC I/LUB WIDEO VC-1. DO ŻADNYCH INNYCH ZASTOSOWAŃ NIE SĄ PRZYZNAWANE ŻADNE JEDNOZNACZNE ANI DOROZUMIANE LICENCJE. DODATKOWE INFORMACJE MOŻNA UZYSKAĆ OD MPEG LA, LLC. ZOB. [HTTP://WWW.MPEGLA.COM](http://www.mpegla.com)

Pozostałe znaki towarowe należą do odpowiednich właścicieli.

## Rozwiązywanie problemów

Poniższa lista kontrolna pomoże rozwiązać problemy, które mogą wystąpić podczas korzystania z urządzenia. Przed zapoznaniem się z nią należy sprawdzić połączenia i zapoznać się ze sposobem obsługi. Szczegółowe informacje o użyciu bezpiecznika i demontażu urządzenia z deski rozdzielczej znajdują się w rozdziale „Schemat połączeń / Instalacja” (strona 25).  
Jeśli nie uda się rozwiązać problemu, skorzystaj ze stron pomocy technicznej, których adresy podano z tyłu okładki.

### Ogólne

#### Brak dźwięku.

→ Został podłączony dodatkowy wzmacniacz mocy i nie korzystasz z wbudowanego wzmacniacza.

#### Przepalił się bezpiecznik.

##### Włączenie zapiętu powoduje powstawanie zakłóceń w urządzeniu.

→ Przewody nie są właściwie podłączone do złącza zasilania akcesoriów w samochodzie.

#### Wskazania wyświetlacza znikają/nie pojawiają się na monitorze.

→ Funkcja wyłączenia monitora zostanie włączona (strona 6).  
– Naciśnij ekran w dowolnym miejscu wyświetlacza, aby ponownie włączyć wyświetlacz.

#### Nie można wybrać elementów menu.

→ Niedostępne elementy menu wyświetlane są na szaro.

#### Funkcje USB działają niewłaściwie.

→ Nie używaj przedłużacza USB, gdyż może to pogorszyć jakość sygnału.  
– Podłącz urządzenie USB krótszym przewodem USB lub wymień przewód USB na inny.

#### Nie jest możliwa obsługa urządzenia.

→ Na co najmniej 10 sekund naciśnij przycisk HOME, aby ponownie uruchomić urządzenie. Ze względów bezpieczeństwa nie należy ponownie uruchamiać urządzenia podczas kierowania pojazdem.

### Działanie panelu dotykowego

#### Panel dotykowy nie reaguje prawidłowo na dotyk.

→ Nie dotykaj panelu dotykowego w więcej niż jednym miejscu. Równoczesne dotknięcie dwóch lub większej liczby miejsc powoduje nieprawidłowe działanie panelu.  
→ Skalibruj panel dotykowy (strona 17).  
→ Mocno naciśnij panel dotykowy.

#### Nie są obsługiwane gesty multi touch.

→ Urządzenie nie obsługuje wielu punktów dotyku.

### Odbiór radia

#### Niska jakość dźwięku odbioru radia. Występują stałe zakłócenia.

→ Starannie podłącz antenę.

### RDS

#### PTY wyświetla [PTY not found.].

→ Nastawiona stacja nie działa w systemie RDS lub odbierany sygnał radiowy ma niską jakość.

#### Wyszukiwanie stacji rozpoczyna się po kilku sekundach odbioru.

→ Odbierana stacja nie nadaje kodu usługi TP albo ma za słaby sygnał.  
– Wyłącz funkcję TA (strona 9).

#### Brak komunikatów o ruchu drogowym.

→ Włącz funkcję TA (strona 9).  
→ Pomimo że odbierana stacja wysyła kod usługi TP, nie nadaje żadnych komunikatów o ruchu drogowym.  
– Nastaw inną stację.

### Odbiór radia DAB/DAB+

#### Nie można odbierać stacji.

→ Jeśli nie jest możliwy odbiór sygnału DAB, zapoznaj się z opisem komunikatu [No Station] (strona 24).

#### Brak komunikatów o ruchu drogowym.

→ Wyłącz komunikaty DAB (strona 10).  
– Komunikaty o ruchu drogowym są niedostępne przy włączonych komunikatach DAB.

### Obraz

#### Brak obrazu lub zakłócenia w obrazie.

→ Niepoprawnie nawiązano połączenie.  
→ Należy sprawdzić połączenie między tym urządzeniem a innymi i ustawić selektor wejść urządzenia na źródło odpowiadające temu urządzeniu.  
→ Urządzenie zostało zainstalowane nieprawidłowo.  
– Zainstaluj urządzenie pod kątem mniejszym niż 30°, mocując je do stabilnej części samochodu.  
→ Przewód parkowania (jasnozielony) jest niepodłączony do przewodu przełącznika hamulca postojowego albo nie działa hamulec postojowy.

#### Obraz nie mieści się na ekranie.

→ Współczynnik kształtu obrazu odbieranego ze źródła odtwarzania jest stały.

### Sound

#### Brak dźwięku / dźwięk przerywany / trzaski.

→ Niepoprawnie nawiązano połączenie.  
→ Należy sprawdzić połączenie między tym urządzeniem a podłączonym sprzętem i ustawić selektor wejść urządzenia na źródło odpowiadające temu urządzeniu.

- Urządzenie zostało zainstalowane nieprawidłowo.
  - Zainstaluj urządzenie pod kątem mniejszym niż 30°, mocując je do stabilnej części samochodu.
- Odtwarzacz jest w trybie przewijania do przodu / do tyłu / pauzy.
- Ustawienia wyjść są nieprawidłowe.
- Głośność jest za niska.
- Zostanie włączona funkcja ATT.
- Zestaw nie obsługuje tego formatu.
  - Sprawdź formaty obsługiwane przez urządzenie (strona 18).

---

### **Dźwięk jest zakłócony.**

- Trzymaj przewody i kable z dala od siebie.

## **Odtwarzanie USB**

### **Nie można odtworzyć plików.**

- Ponownie podłącz urządzenie USB.

### **Odtwarzanie z urządzenia USB rozpoczyna się z opóźnieniem.**

- Urządzenie USB zawiera duże pliki lub pliki ze skomplikowaną strukturą drzewiastą.

### **Nie można odtworzyć plików audio.**

- Nie są obsługiwane urządzenia USB sformatowane z użyciem systemu plików innego niż FAT12, FAT16, FAT32 lub exFAT.\*

\* Urządzenie obsługuje systemy FAT12, FAT16, FAT32 i exFAT, ale pewne urządzenia USB obsługują tylko niektóre z tych systemów. Szczegółowe informacje można znaleźć w instrukcjach obsługi dostarczanych z każdym urządzeniem USB lub uzyskać u jego producenta.

## **Funkcja BLUETOOTH**

### **Inne podłączone urządzenie BLUETOOTH nie rozpoznaje odtwarzacza.**

- Wybierz dla opcji [Bluetooth Connection] ustawienie [ON] (strona 17).
- Podczas łączenia z urządzeniem BLUETOOTH odtwarzacz nie będzie wykrywany przez inne urządzenia. Zakończ bieżące połączenie i wyszukaj odtwarzacz z innego urządzenia.
- W zależności od modelu smartfona lub telefonu komórkowego może zająć konieczność usunięcia tego urządzenia z historii podłączonego smartfona lub telefonu komórkowego, a następnie ich ponownego parowania (strona 7).

### **Połączenie jest niemożliwe.**

- Sprawdź powiązanie i procedury łączenia urządzenia w instrukcji tego urządzenia itp. i wykonaj powiązanie ponownie.

### **Nie pojawia się nazwa rozpoznanego urządzenia.**

- W zależności od stanu podłączonego urządzenia uzyskanie jego nazwy może być niemożliwe.

### **Brak dzwonka.**

- Zwiększ głośność podczas odbierania połączenia.

---

### **Głośność głosu rozmówcy jest niska.**

- Zwiększ głośność podczas odbierania połączenia.

---

### **Rozmówca narzeka na zbyt małą lub zbyt dużą głośność.**

- Wyreguluj poziom [MIC Gain] (strona 13).

---

### **Podczas rozmowy telefonicznej występuje echo lub zakłócenia.**

- Zmniejsz poziom głośności.
- Zmień ustawienie opcji [Speech Quality] na [Mode 1] lub [Mode 2] (strona 13).
- Jeśli odgłosy otoczenia zagłuszają dźwięk telefonu, postaraj się je zminimalizować.
  - Należy zamknąć okno, jeśli szumy z ulicy są głośnie.
  - Jeśli źródłem hałasu jest klimatyzacja, zmniejsz jej wydajność.

---

### **Jakość dźwięku telefonu jest niska.**

- Jakość dźwięku z telefonu zależy od warunków odbioru sygnału przez telefon komórkowy.
  - W przypadku słabego sygnału należy przejechać w miejsce, gdzie odbiór będzie lepszy.

---

### **Głośność podłączonego urządzenia BLUETOOTH jest zbyt mała lub wysoka.**

- Poziom głośności zmienia się w zależności od podłączonego urządzenia BLUETOOTH.
  - Można zredukować różnicę głośności między tym urządzeniem a urządzeniem BLUETOOTH (strona 11).

---

### **Dźwięk przeskakuje podczas przetwarzania sygnału audio albo nastąpiła utrata połączenia BLUETOOTH.**

- Zmniejsz odległość między odtwarzaczem a urządzeniem audio BLUETOOTH.
- Jeśli urządzenie BLUETOOTH znajduje się w blokującym sygnał etui, to należy je wyjąć podczas używania urządzenia.
- W pobliżu pracuje kilka urządzeń BLUETOOTH lub innych urządzeń (np. urządzenia do krótkofalarstwa), które emitują fale radiowe.
  - Wyłącz pozostałe urządzenia.
  - Zwiększ odległość między odtwarzaczem a innymi urządzeniami.
- W momencie nawiązywania połączenia między odtwarzaczem a telefonem komórkowym występuje krótka przerwa w dźwięku. Nie świadczy to o uszkodzeniu.

---

### **Podczas strumieniowej transmisji dźwięku nie można kontrolować podłączonego urządzenia BLUETOOTH.**

- Sprawdź, czy podłączone urządzenie BLUETOOTH obsługuje profil AVRCP.

---

### **Niektóre funkcje nie działają.**

- Sprawdź, czy podłączone urządzenie obsługuje daną funkcję.

---

### Połączenie jest odbierane przypadkowo.

- W podłączonym telefonie włączono funkcję automatycznego rozpoczynania połączenia.
- Opcja [Auto Answer] tego odtwarzacza jest ustawiona na [ON] (strona 13).

---

### Parowanie nie powiodło się ze względu na przekroczenie limitu czasu oczekiwania.

- W zależności od podłączonego urządzenia czas na wykonanie parowania może być krótki. Wykonaj parowanie w wyznaczonym czasie.

---

### Nie można wykonać parowania.

- Urządzenie może nie łączyć się w parę z wcześniej sparowanym urządzeniem BLUETOOTH po inicjalizacji, gdy informacja o parowaniu jest przechowywana w urządzeniu BLUETOOTH. W takim przypadku należy usunąć z urządzenia BLUETOOTH informacje dotyczące parowania z tym urządzeniem, a następnie powtórzyć parowanie.

---

### Nie można obsługiwać funkcji BLUETOOTH.

- Przekręć kluczyk w stacyjce tak, aby wyłączyć zapłon. Po chwili przekręć kluczyk w stacyjce do położenia ACC.

---

### Podczas połączenia w trybie głośnomówiącym z głośników nie wydobywa się dźwięk.

- Jeśli dźwięk dobiega z telefonu komórkowego, należy zmienić ustawienia telefonu tak, aby dźwięk był reprodukowany przez głośniki samochodu.

---

## Apple CarPlay

---

### Ikona Apple CarPlay nie pojawia się na ekranie HOME.

- Urządzenie iPhone nie jest zgodne z Apple CarPlay.
  - Wykaz modeli kompatybilnych można znaleźć w witrynie pomocy technicznej, której adres podano na tylnej okładce.
- Odłącz urządzenie iPhone od portu USB i podłącz je ponownie.
- Aplikacja Apple CarPlay może nie być dostępna na terenie kraju/regionu użytkownika.
- Upewnij się, że do podłączenia iPhone z urządzeniem użyto certyfikowanego przewodu Lightning.

---

## Android Auto

---

### Ikona Android Auto nie pojawia się na ekranie HOME.

- Sprawdź telefon z systemem Android i potwierdź zastrzeżenia i żądane uprawnienia, aby móc korzystać z Android Auto na telefonie z systemem Android.
- Aplikacji Android Auto nie zainstalowano na tym telefonie z systemem Android.
  - Pobierz i zainstaluj aplikację Android Auto na telefonie z systemem Android.
- Telefon Android nie jest zgodny z Android Auto.
  - Wymagany jest telefon Android z systemem Android 5.0 lub nowszej wersji. Wykaz modeli kompatybilnych można znaleźć w witrynie pomocy technicznej, której adres podano na tylnej okładce.
- Odłącz telefon z systemem Android od portu USB i podłącz go ponownie.
- Aplikacja Android Auto może nie być dostępna na terenie kraju/regionu użytkownika.

---

## Komunikaty

---

### Ogólne

---

#### Cannot play this content.

- Nie można odtworzyć obecnie wybranego materiału lub nastąpiło przejście do następnego.
  - Plik ma nieobsługiwany format. Sprawdź obsługiwane formaty plików (strona 18).

---

#### Device no response

- Odtwarzacz nie rozpoznaje podłączonego urządzenia USB.
  - Ponownie podłącz urządzenie USB.
  - Sprawdź, czy odtwarzacz obsługuje urządzenie USB.

---

#### No Playable Data

- Urządzenie USB nie zawiera plików muzycznych.
  - Załaduj pliki muzyczne/pliki do urządzenia USB.

---

#### Overcurrent caution on USB.

- Urządzenie USB jest przeciążone.
  - Odłącz urządzenie USB.
  - Oznacza, że urządzenie USB nie działa lub podłączono nieobsługiwane urządzenie.

---

#### USB device not supported

- Szczegółowe informacje o zgodności urządzeń USB znajdują się na stronach pomocy technicznej, których adresy podano z tyłu okładki.

---

#### USB hub not supported

- Koncentratory USB nie są obsługiwane na tym urządzeniu.

---

## BLUETOOTH

---

#### Bluetooth device is not found.

- Odtwarzacz nie wykrywa podłączonego urządzenia BLUETOOTH.
  - Sprawdź ustawienie funkcji BLUETOOTH w podłączonym urządzeniu.
- Brak urządzeń na liście zarejestrowanych urządzeń BLUETOOTH.
  - Wykonaj parowanie z urządzeniem BLUETOOTH (strona 7).

---

#### Handsfree device is not available.

- Telefon komórkowy nie jest podłączony.
  - Podłącz telefon komórkowy (strona 8).

## Odbiór radia DAB/DAB+

---

### No Station

- Nie jest możliwy odbiór sygnału DAB.
    - Wykonaj automatyczne programowanie (strona 10).
    - Sprawdź podłączenie anteny DAB (do nabycia oddzielnie).
    - Sprawdź, czy parametr [Antenna Power] jest ustawiony na [ON] (strona 10).
- 

### Receiving

- Urządzenie oczekuje na odbiór stacji DAB.
- 

Jeśli problem nie zostanie usunięty po wykonaniu wszystkich powyższych czynności, skontaktuj się z najbliższym punktem sprzedaży produktów Sony.



### Ostrzeżenia

- Nie instaluj urządzenia w samochodzie, którego stacyjka nie ma położenia ACC. Wyświetlacz urządzenia nie wyłącza się nawet po wyłączeniu zapłonu, co powoduje zużycie akumulatora.
- **Poprowadź wszystkie przewody masy do wspólnego punktu masy.**
- Należy uważać, aby nie przyciąć żadnych przewodów wkrętami lub ruchomymi częściami, na przykład szyną od fotela.
- Przed wykonaniem połączeń wyłącz zapłon samochodu.
- Zanim przewód zasilający ① zostanie podłączony do złącza zasilania pomocniczego, należy go podłączyć do urządzenia i głośników.
- Ze względów bezpieczeństwa wszystkie niepołączone przewody należy zaizolować taśmą izolacyjną.

### Środki ostrożności

- Wybierz starannie miejsce instalacji, tak aby urządzenie nie utrudniało kierowania pojazdem.
- Unikaj instalowania urządzenia w miejscach narażonych na kurz, zabrudzenia, nadmierne wstrząsy lub wysoką temperaturę, np. w bezpośrednim świetle słonecznym lub obok kanałów ogrzewania.
- Używaj tylko dostarczonego zestawu elementów do montażu, aby instalacja była bezpieczna i pewna.

#### Uwagi dotyczące przewodu zasilania (żółty)

Jeśli urządzenie jest podłączane wraz z innym sprzętem stereo, to znamionowy prąd wykorzystywanego obwodu musi być wyższy niż suma prądów bezpieczników w poszczególnych urządzeniach.

#### Kąt montażu

Urządzenie należy zamontować pod kątem mniejszym niż 30°.

## Lista części potrzebnych do instalacji

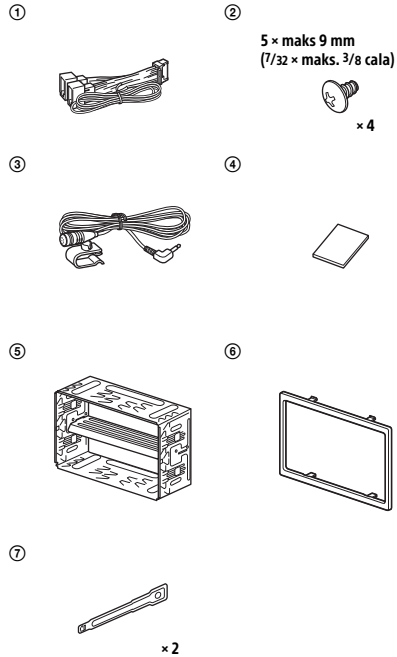

- Ta lista części nie zawiera wszystkich elementów znajdujących się w zestawie.
- Obejma ⑥ jest fabrycznie przymocowana do urządzenia. Przed zamontowaniem urządzenia należy użyć kluczyków odblokowujących ⑦, aby zdjąć z urządzenia obejmę ⑥. Szczegółowe informacje na ten temat — patrz „Zdejmowanie obejm” (strona 29).
- Nie wyrzucać kluczyków odblokowujących ⑦. Są one potrzebne przy wymontowywaniu urządzenia.

# Połączenia

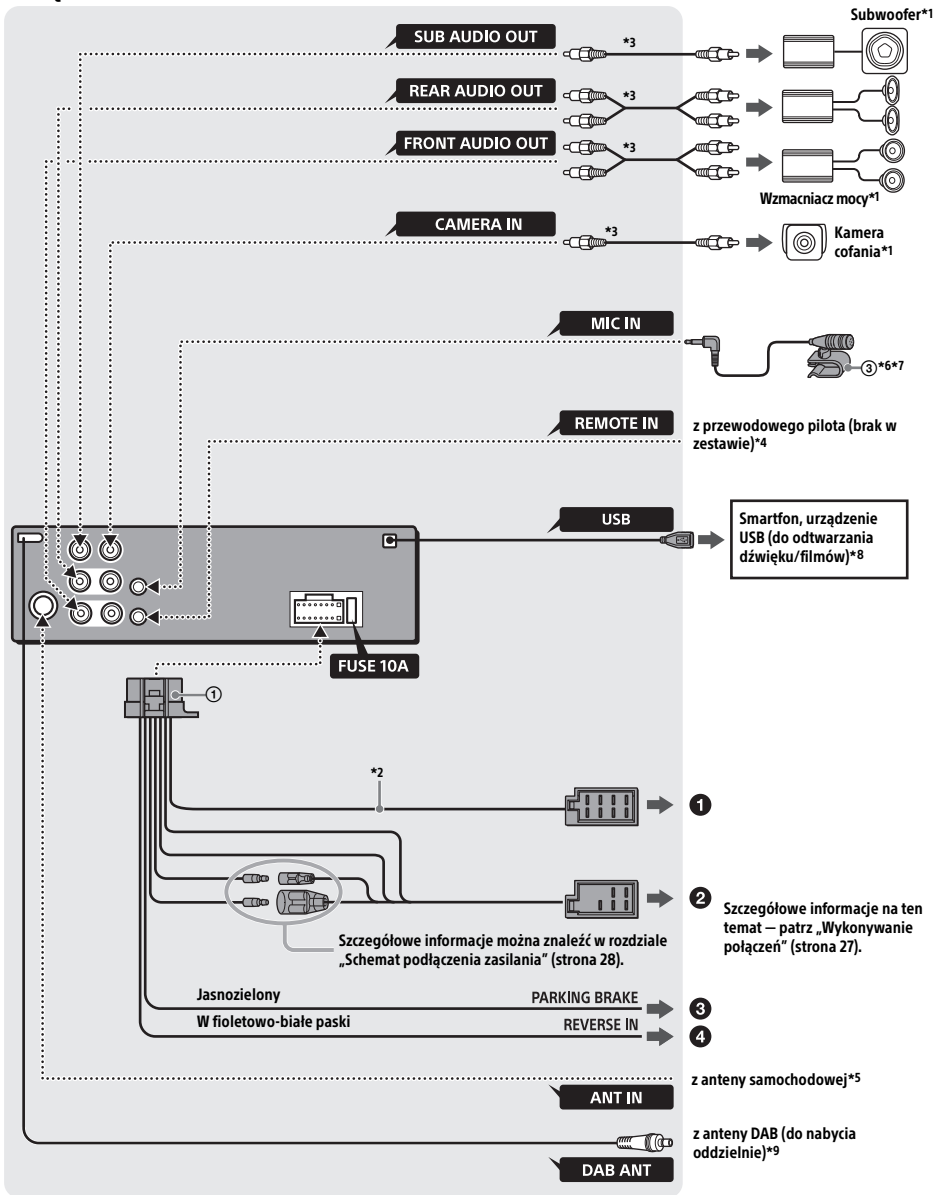

- \*1 Brak w zestawie
- \*2 Impedancja głośników:  $4 \Omega - 8 \Omega \times 4$
- \*3 Przewód z wtykami cinch (brak w zestawie)
- \*4 W zależności od typu samochodu użyj adaptera do przewodowego pilota (sprzedawanego oddzielnie). Szczegółowe informacje na temat działania pilota przewodowego można znaleźć w części „Korzystanie z pilota przewodowego” (strona 28).
- \*5 W zależności od typu samochodu pamiętaj o używaniu przejściówki (sprzedawanej osobno), jeśli złącze anteny nie pasuje.
- \*6 Przewód wejścia mikrofonowego należy poprowadzić tak, aby nie utrudniał kierowania pojazdem. W przypadku prowadzenia przewodu w pobliżu stóp należy umocować go uchwytem itp.
- \*7 Informacje na temat instalacji mikrofonu można znaleźć w punkcie „Instalacja mikrofonu” (strona 28).
- \*8 Nie należy używać przedłużacza USB.
- \*9 W zależności od typu anteny DAB (do nabycia oddzielnie) zmień ustawienie parametru [Antenna Power] na [ON] (domyślne) lub [OFF] (strona 10). Maks. prąd zasilający 0,1 A

## Wykonywanie połączeń

Jeżeli masz antenę mocy bez skrzynki przekątnikowej, podłączenie tego urządzenia za pomocą znajdującego się w zestawie przewodu połączeniowego do zasilania ① może spowodować uszkodzenie anteny.

### ① Do złącza głośnikowego w samochodzie

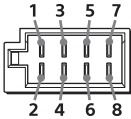

1	Głośnik tylny (prawy)	+	Fioletowy
2		-	Fioletowo-czarne paski
3	Głośnik przedni (prawy)	+	Szary
4		-	Szaro-czarne paski
5	Głośnik przedni (lewy)	+	Biały
6		-	Biało-czarne paski
7	Głośnik tylny (lewy)	+	Zielony
8		-	Zielono-czarne paski

### ② Do złącza zasilania w samochodzie

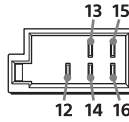

12	Stałe zasilanie	Żółty
13	Sterowanie siłownikiem anteny / wzmacniaczem mocy (REM OUT)	Niebiesko-białe paski
14	Odcłaczone zasilanie oświetlenia	Pomarańczowo-białe paski
15	Odcłaczone zasilanie	Czerwony
16	Masa	Czarny

### ③ Do przewodu stycznika hamulca postojowego

Miejsce zamontowania przewodu przełącznika hamulca postojowego zależy od samochodu. Upewnij się, że przewód hamulca postojowego (jasnozielony) w wiązce połączeniowej zasilania ① jest podłączony do przewodu przełącznika hamulca postojowego.

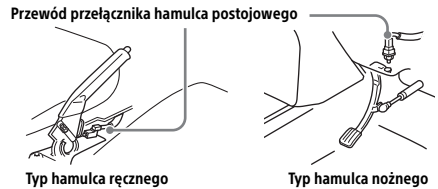

### ④ Do złącza zasilania +12 V przewodu lampy cofania pojazdu (tylko w przypadku podłączenia tylnej kamery)

## Zasilanie podtrzymujące zawartość pamięci

Jeśli żółty przewód wejścia zasilania jest podłączony, obwód pamięci będzie zasilany stale, nawet po wyłączeniu zapłonu.

## Podłączanie głośników

- Wyłącz urządzenie przed podłączeniem głośników.
- Użyj głośników o impedancji od  $4 \Omega$  do  $8 \Omega$  i odpowiedniej mocy wejściowej, aby uniknąć ich uszkodzenia.

## Schemat podłączenia zasilania

Złącza pomocniczego zasilania mogą różnić się zależnie od marki samochodu. Aby upewnić się, że wyprowadzenia są właściwie dopasowane, należy skontrolować schemat pomocniczego zasilania.

Złącze pomocniczego zasilania

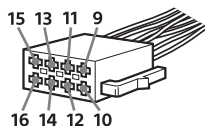

### Typowe złącze

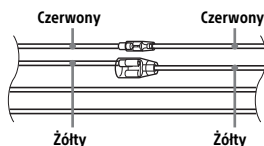

12	Stałe zasilanie	Żółty
15	Odłączane zasilanie	Czerwony

### Odwrócone pozycje przewodów czerwonego i żółtego

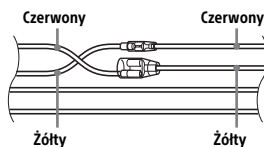

12	Odłączane zasilanie	Żółty
15	Stałe zasilanie	Czerwony

### Dla samochodów bez położenia ACC

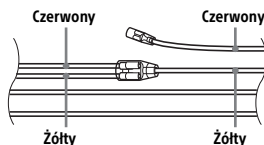

Po właściwym dopasowaniu wyprowadzeń i przełączeniu przewodów zasilających należy podłączyć urządzenie do zasilania w samochodzie. W przypadku pytań lub problemów w związku z podłączeniem urządzenia, które nie zostały opisane w niniejszym podręczniku, należy skontaktować się ze sprzedawcą samochodu.

## Instalacja mikrofonu

Aby móc wykonywać połączenia w trybie głośnomówiącym, należy zainstalować mikrofon ③.

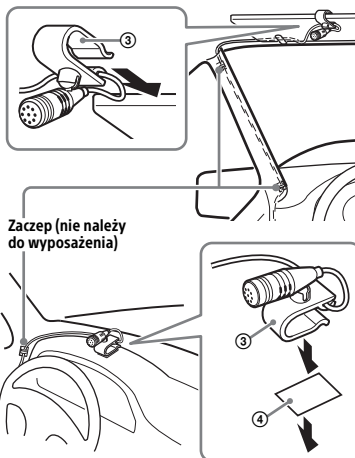

### Ostrzeżenia

- Owiniecie przewodu wokół kolumny kierownicy lub drążka zmiany biegów stanowi bardzo poważne zagrożenie. Należy zadbać, aby przewód i inne części nie utrudniały kierowania.
- Jeśli pojazd jest wyposażony w poduszki powietrzne lub inne wyposażenie amortyzujące uderzenia, przed instalacją należy skontaktować się ze sprzedawcą urządzenia lub samochodu.

### Uwaga

Przed przyklejeniem taśmy dwustronnej ④ oczyścić powierzchnię deski rozdzielczej suchą ściereczką.

## Korzystanie z pilota przewodowego

- 1 Aby włączyć pilota, ustaw opcję [Steering Control] w menu [General] na [Preset] (strona 16).

## Korzystanie z kamery cofania

Przed użyciem wymagana jest instalacja kamery cofania (nie należy do wyposażenia).

Obraz z kamery cofania podłączonej do złącza CAMERA IN pojawia się, jeśli:

- gdy zapali się światło cofania (lub zostanie włączony wsteczny bieg — R);
- naciśniesz HOME, a następnie wybierzesz [Rear Camera].

# Instalacja

## Zdejmowanie obejmy

Przed instalacją urządzenia zdejmij z niego obejmę ⑤.

- 1 Wsuń oba kluczyki odblokowujące ⑦, aby rozległo się kliknięcie. Pociągnij obejmę ⑤ do dołu, po czym pociągnij urządzenie do góry, odłączając je od obejmy.

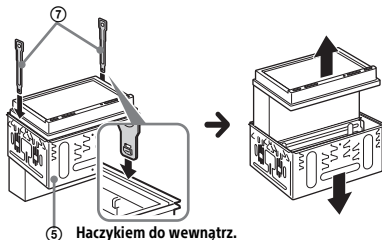

## Montaż urządzenia w desce rozdzielczej

- Przed instalacją należy upewnić się, czy zaczepy po obu stronach obejmy ⑤ są odgięte do wewnątrz na głębokość co najmniej 3,5 mm.
- W przypadku japońskich samochodów patrz podrozdział „Montaż urządzenia w samochodzie produkcji japońskiej” (strona 29).

- 1 Wsuń obejmę ⑤ do wnętrza deski rozdzielczej, a następnie odgnij zaczepy na zewnątrz, zapewniając dokładne dopasowanie.

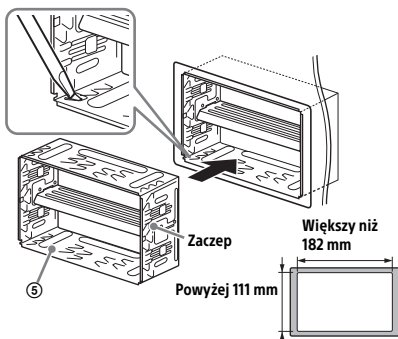

- 2 Zamontuj odtwarzacz w uchwycie ⑤.

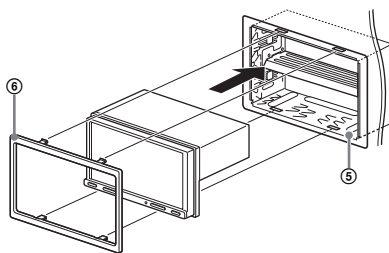

### Uwagi

- Jeśli zaczepy są wyprostowane albo wygięte na zewnątrz, urządzenie nie będzie właściwie przymocowane i może wyskoczyć.
- 4 zaczepy na kołnierzu ochronnym ⑥ muszą być właściwie wprowadzone w otwory w obejmie ⑤.

## Montaż urządzenia w samochodzie produkcji japońskiej

Instalacja urządzenia w niektórych japońskich samochodach może okazać się niemożliwa. Należy wtedy skontaktować się z dealerem produktów marki Sony.

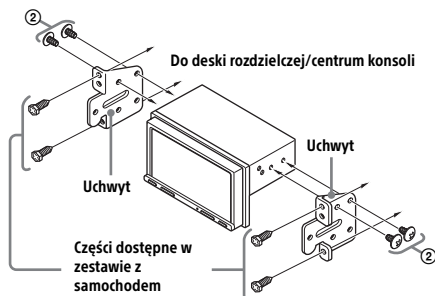

Podczas montażu odtwarzacza w istniejącym w samochodzie uchwycie należy stosować śruby ② dołączone w zestawie do odpowiednich otworów w danym samochodzie:

T dla TOYOTA i N dla NISSAN.

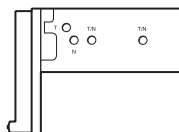

### Uwaga

Aby zapobiec błędnemu działaniu, należy stosować wyłącznie śruby dołączone w zestawie ②.

## Wymiana bezpiecznika

Wymieniając bezpiecznik, należy użyć zamiennika o prądzie znamionowym identycznym z prądem podanym na poprzednim bezpieczniku.

Jeśli bezpiecznik przepali się, należy go wymienić po sprawdzeniu podłączenia zasilania.

Jeśli nowo wymieniony bezpiecznik również się przepali, może to oznaczać wewnętrzne uszkodzenie. W takim wypadku należy wtedy skontaktować się z najbliższym dealerem produktów marki Sony.

Bezpiecznik (10 A)

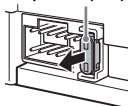



**Polski**

Sony Corporation niniejszym oświadcza, że to urządzenie jest zgodne z dyrektywą 2014/53/UE. Pełny tekst deklaracji zgodności UE jest dostępny pod następującym adresem internetowym:  
<http://www.compliance.sony.de/>

## Witryna pomocy technicznej

W przypadku pytań lub w celu uzyskania najnowszych informacji wchodzących w zakres pomocy technicznej zapraszamy na:

<http://www.sony.eu/support>

Już dziś zarejestruj swój produkt on-line:

<http://www.sony.eu/mysony>

## Aplikacja na smartfon

Aplikacja Support by Sony – wyszukiwanie informacji i odbiór powiadomień o produkcie:



- ✓ Wiadomości i komunikaty
- ✓ Aktualizacje oprogramowania
- ✓ Samouczki
- ✓ Wskazówki

Made for  
 iPhone

 Bluetooth®

  
Digital Audio Broadcasting

 Works with  
Apple CarPlay

**androidauto**