



Refrigerator user manual

English

imagine the possibilities

Thank you for purchasing this Samsung product.

Free Standing Appliance

SAMSUNG

Safety information

SAFETY INFORMATION

- Before operating the appliance, please read this manual thoroughly and retain it at a safe place near the appliance for your future reference.
- Use this appliance only for its intended purpose as described in this instruction manual. This appliance is not intended for use by persons (including children) with reduced physical, sensory or mental capabilities, or lack of experience and knowledge, unless they have been given supervision or instruction concerning use of the appliance by a person responsible for their safety.
- This appliance can be used by children aged from 8 years and above and persons with reduced physical, sensory or mental capabilities or lack of experience and knowledge if they have been given supervision or instruction concerning use of the appliance in a safe way and understand the hazards

involved.

Children shall not play with the appliance. Cleaning and user maintenance shall not be made by children without supervision. Children aged from 3 to 8 years are allowed to load and unload refrigerating appliances.

- Warnings and Important Safety Instructions in this manual do not cover all possible conditions and situations that may occur. It is your responsibility to use common sense, caution, and care when installing, maintaining, and operating your appliance.
- Because these following operating instructions cover various models, the characteristics of your refrigerator may differ slightly from those described in this manual and not all warning signs may be applicable. If you have any questions or concerns, contact your nearest service center or find help and information online at www.samsung.com.
- To avoid contamination of

food, please respect the following instructions:

- Opening the door for long periods can cause a significant increase of the temperature in the compartments of the appliance.
- Clean regularly surfaces that can come in contact with food and accessible drainage systems.
- Clean water tanks if they have not been used for 48 h; flush the water system connected to a water supply if water has not been drawn for 5 days.
- Store raw meat and fish in suitable containers in the refrigerator, so that it is not in contact with or drip onto other food.
- Two-star frozen-food compartments are suitable for storing pre-frozen food, storing or making icecream and making ice cubes.
- One-, two- and three-star compartments are not suitable for the freezing of fresh food
- If the refrigerating appliance is left empty for long periods, switch off, defrost, clean, dry, and leave the door open to prevent mould developing within the appliance.



Warning :
Risk of fire
/ flammable
materials

Important safety symbols and precautions :

 WARNING	Hazards or unsafe practices that may result in severe personal injury or death.
 CAUTION	Hazards or unsafe practices that may result in minor personal injury or property damage.
	Do NOT attempt.
	Do NOT disassemble.
	Do NOT touch.
	Follow directions carefully.
	Unplug the power plug from the wall socket.
	Make sure the machine is grounded to prevent electric shock.
	Call the contact center for help.
	Note.

These warning signs are here to prevent injury to you and others. Please follow them carefully. After reading this section, keep it in a safe place for future reference.



SEVERE WARNING SIGNS FOR TRANSPORTATION AND SITE

- ★ • When transporting and installing the appliance, care should be taken to ensure that no parts of the refrigerating circuit are damaged.
- R-600a or R-134a is used as a refrigerant. Check the compressor label on the rear of the appliance or the rating label inside the refrigerator to see which refrigerant is used for your refrigerator.
- When this product contains flammable gas (Refrigerant R-600a),
 - Refrigerant leaking from the pipe work could ignite or cause an eye injury. If a leak is detected, avoid any naked flames or potential sources of ignition and air the room

4_ Safety information

- in which the appliance is standing for several minutes.
- In order to avoid the creation of a flammable gas-air mixture if a leak in the refrigerating circuit occurs, the size of the room in which the appliance may be sited depends on the amount of refrigerant used.
 - Never start up an appliance showing any signs of damage. If in doubt, consult your dealer. The room where the refrigerator will be sited must be 1 m³ in size for every 8 g of R-600a refrigerant inside the appliance. The amount of refrigerant in your particular appliance is shown on the identification plate inside the appliance.
 - If the appliance contains isobutane refrigerant (R-600a), a natural gas with high environmental compatibility that is, however, also combustible. When transporting and installing the appliance, care should be taken to ensure that no parts of the refrigerating circuit are damaged.



SEVERE WARNING SIGNS FOR INSTALLATION

- ☐ • Do not install this appliance in a humid, oily or dusty location, in a location exposed to direct sunlight and water (rain drops).
- Deteriorated insulation of electrical parts may cause an electric shock or fire.
- Do not place this refrigerator in direct sunlight or expose to the heat from stoves, room heaters or other appliances.
- Do not plug several appliances into the same multiple power board. The refrigerator should always be plugged into its own individual electrical outlet which has a voltage rating that matched the rating plate.
- This provides the best performance and also prevents overloading house wiring circuits, which could cause a fire hazard from overheated wires. If the wall socket is loose, do not insert the power plug.
- There is a risk of electric shock or fire.
- Do not use a cord that shows cracks or abrasion damage along its length or at either end.

- Do not bend the power cord excessively or place heavy articles on it.
- Do not use aerosols near the refrigerator.
- Aerosols used near the refrigerator may cause an explosion or fire.
- Do not install this appliance in a location where gas may leak.
- This may result in an electric shock or fire.

-
- ★ • The installation or any service of this appliance is recommended by a qualified technician or service company.
 - Failing to do so may result in an electric shock, fire, explosion, problems with the product, or injury.
 - This refrigerator must be properly installed and located in accordance with the manual before it is used.
 - Connect the power plug in proper position with the cord hanging down.
 - If you connect the power plug upside down, wire can get cut off and a cause fire or an electric shock.
 - Make sure that the power plug is not squashed or

Safety information _5

damaged by the back of the refrigerator.

- When moving the refrigerator, be careful not to roll over or damage the power cord.
- This constitutes a fire hazard.
- The appliance must be positioned so that the plug is accessible after installation.

 • The refrigerator must be grounded.

- You must ground the refrigerator to prevent any power leakages or electric shocks caused by current leakage from the refrigerator.
- Never use gas pipes, telephone lines or other potential lightening rods as ground.
- Improper use of the ground plug can result in an electric shock.

 • If the power cord is damaged, have it replaced immediately by the manufacturer or its service agent.

- The fuse on the refrigerator must be changed by a qualified technician or service company.
- Failing to do so may result in

an electric shock or personal injury. Contact with a service center if any damage is found after removing the packing materials.



CAUTION SIGNS FOR INSTALLATION

-  • Keep ventilation opening in the appliance enclosure or mounting structure clear of obstruction.
- Allow the appliance to stand for 2 hours after installation.



SEVERE WARNING SIGNS FOR USING

-  • Do not insert the power plug with wet hands.
- Do not store articles on the top of the appliance.
- When you open or close the door, the articles may fall and cause a personal injury and/or material damage.
- Do not put items filled with water on the refrigerator.
- If spilled, there is a risk of fire or electric shock.
- Do not let children hang on the door.
- Failure to do so may cause

serious personal injury.

- Do not leave the doors of the refrigerator open while the refrigerator is unattended and do not let children enter inside the refrigerator.
- Do not allow babies or children go inside the drawer.
 - It can cause death from suffocation by entrapment or personal injury.
- Do not sit on the Freezer door.
 - The door may be broken and cause a personal injury.
- To prevent children entrapment, you must reinstall the divider using provided screws after cleaning or other actions if you removed the divider from the drawer.
- Never put fingers or other objects into the dispenser hole.
 - Failure to do so may cause personal injury or material damage.
- Do not store volatile or flammable substances such as benzene, thinner, alcohol, ether or LP gas in the refrigerator.
 - The storage of any of such products may cause an explosion.
- Do not store low temperature-

sensitive pharmaceutical products, scientific materials or other low temperature-sensitive products in the refrigerator.

- Products that require strict temperature controls must not be stored in the refrigerator.
- Do not place or use electrical appliance inside the refrigerator, unless they are of a type recommended by the manufacturer.
- Do not use a hair dryer to dry the inside of the refrigerator. Do not place a lighted candle in the refrigerator for removing bad odors.
 - This may result in an electric shock or fire.
- Do not touch the inside walls of the freezer or products stored in the freezer with wet hands.
 - This may cause frostbite.
- Do not use mechanical devices or any other means to accelerate the defrosting process, other than those recommended by the manufacturer.
- Do not damage the refrigerant circuit.

 • This product is intended only for the storage of food in a domestic environment.

- Bottles should be stored tightly together so that they do not fall out.
- In the event of a gas leak (such as propane gas, LP gas, etc.), ventilate immediately without touching the power plug. Do not touch the appliance or power cord.
- Do not use a ventilating fan.
- A spark may result in an explosion or fire.
- Use only the LED Lamps provided by manufacturer or service agent.
- Children should be supervised to ensure that they do not play with and/or climb into the appliance.
- Keep fingers out of “pinch point” areas; clearances between the doors and cabinet are necessarily small. Be careful when you open the doors when children are in the area.

 • Do not disassemble or repair the refrigerator by yourself.

- You run a risk of causing a fire, malfunction and/ or

8_ Safety information

personal injury. In case of malfunction, please contact your service agent.

 • If the appliance generates a strange noise, a burning or smell or smoke, unplug the power plug immediately and contact your nearest service center.

- Failing to do so may result in an electric or fire hazards.
- If you experience difficulty when changing the light, contact service agent.
- If the products is equipped with the LED Lamp, do not disassemble the Lamp Cover and LED Lamp by yourself.
- Please contact your service agent.
- If any dust or water is in the refrigerator, pull out power plug and contact your Samsung Electronics service center.
- There is a risk of fire.



CAUTION SIGNS FOR USING

 • To get best performance from the product,

- Do not place foods too closely in front of the vents at the rear of the appliance as it can obstruct free air circulation in the refrigerator compartment.
- Wrap the food up properly or place it in airtight containers before putting it into the refrigerator.
- Do not put any newly introduced food for freezing near to already existing food.
- Do not place carbonated or fizzy drinks in the freezer compartment. Do not put bottles or glass containers in the freezer.
- When the contents freeze, the glass may break and cause personal injury and property damage.
- Do not change or modify the functionality of the refrigerator.
- Changes or modifications may result in a personal injury and/or property damage. Any changes or modifications performed by a 3rd party on this completed appliance are neither covered under Samsung warranty service, nor is Samsung responsible for safety issues and damages that result from 3rd party modifications.
- Do not block air holes.
- If the air holes are blocked, especially with a plastic bag, the refrigerator can be over cooled. If this cooling period lasts too long, the water filter may break and cause water leakage.
- Do not put any newly introduced food for freezing near to already existing food.
- Please observe maximum storage times and expiry dates of frozen goods.
- Fill the water tank, ice tray, water cubes only with potable water.
- Use only the ice-maker provided with the refrigerator.
- The water supply to this refrigerator must only be installed/connected by a suitably qualified person and connected to a potable water supply only.
- In order to operate the ice-maker properly, water pressure of 138~862 kPa (1.4~8.8 kgf/cm²) is required.
- Do not spray volatile material such as insecticide onto the surface of the appliance.
- As well as being harmful to humans, it may also result

in an electric shock, fire or problems with the product.

- Do not apply strong shock or excessive force onto the surface of glass.
- Broken glass may result in a personal injury and/or property damage.
- Do not keep vegetable oil in your refrigerator's door bins. The oil can solidify, making it foul-tasting and difficult to use. In addition, the open container can leak and the leaked oil can cause the door bin to crack. After opening an oil container, it is best to keep the container in a cool and shaded place such as a cupboard or pantry.
- Examples of vegetable oil: olive oil, corn oil, grape-seed oil, etc.



CAUTION SIGNS FOR CLEANING AND MAINTENANCE

- ★ • Do not directly spray water inside or outside the refrigerator.
- There is a risk of fire or electric shock.
- Do not use or place any substances sensitive

10_ Safety information

to temperature such as inflammable sprays, inflammable objects, dry ice, medicine, or chemicals near the refrigerator. Do not keep volatile or inflammable objects or substances (benzene, thinner, propane gas, etc.) in the refrigerator.

- This refrigerator is for storing food only.
- This may result in a fire or an explosion.
- Do not spray cleaning products directly on the display.
- Printed letters on the display may come off.
- Remove any foreign matter or dust from the power plug pins. But do not use a wet or damp cloth when cleaning the plug, remove any foreign material or dust from the power plug pins.
- Otherwise there is a risk of fire or electric shock.
- Never put fingers or other objects into the dispenser hole and ice chute.
- It may cause a personal injury or material damage.



- Unplug the refrigerator before cleaning and performing maintenance.

- Use a clean sponge or soft cloth and a mild detergent in warm water to clean the refrigerator.
- Do not use abrasive or harsh cleansers such as window sprays, scouring cleansers, flammable fluids, muriatic acid, cleaning waxes, concentrated detergents, bleaches, or cleansers containing petroleum products on exterior surfaces (doors and cabinet), plastic parts, door and interior liners, and gaskets.
- These can scratch or damage the material.
- Do not clean glass shelves or covers with warm water when they are cold. Glass shelves and covers may break if exposed to sudden temperature changes or impacts such as bumping or dropping.



Clean by using a soft cloth with neutral detergent.



SEVERE WARNING SIGNS FOR DISPOSAL

- ★ • Ensure that none of the pipes on the back of the appliance are damaged prior to disposal.
- R-600a or R-134a is used as a refrigerant. Check the compressor label on the rear of the appliance or the rating label inside the refrigerator to see which refrigerant is used for your refrigerator. When this product contains flammable gas (Refrigerant R-600a), contact your local authority in regard to safe disposal of this product. Cyclopentane is used as an insulation blowing gas. The gases in insulation material require special disposal procedure. Please contact your local authorities in regard to the environmentally safe disposal of this product. Ensure that none of the pipes on the back of the appliances are damaged prior to disposal. The pipes shall be broken in the open space.
- When disposing of this product or other refrigerators, remove the door/door seals, door latch so that small children or animals cannot

Safety information _11

become trapped inside. Leave the shelves in place so that children may not easily climb inside. Children should be supervised to ensure that they do not play with the old appliance.

- Please dispose of the packaging material for this product in an environmentally friendly manner.

ADDITIONAL TIPS FOR PROPER USAGE

- In the event of a power failure, call the local office of your Electricity Company and ask how long it is going to last.
 - Most power failures that are corrected within an hour or two will not affect your refrigerator temperatures. However, you should minimize the number of door openings while the power is off.
 - Should the power failure last more than 24 hours, remove all frozen food.
- If keys are provided with the refrigerator, the keys should be kept out of the reach of children and not be in the vicinity of the appliance.

- The appliance might not operate consistently (possibility of temperature becoming too warm in the refrigerator) when sited for an extended period of time below the cold end of the range of temperature for which the refrigerating appliance is designed.
- Do not store food which spoils easily at low temperature, such as bananas, melons.
- Your appliance is frost free, which means there is no need to manually defrost your appliance, as this will be carried out automatically.
- Temperature rise during defrosting can comply with ISO requirements. But if you want to prevent an undue rise in the temperature of the frozen food while defrosting the appliance, please wrap the frozen food up in several layers of newspaper.
- Any increase in temperature of frozen food during defrosting can shorten its storage life.
- There is no need to disconnect the refrigerator from the power supply if you will be away for less than three weeks.

But, Remove all the food if you are going away for the three weeks or more. Unplug the refrigerator and clean it, rinse and dry.

Saving Energy Tips

- Install the appliance in a cool, dry room with adequate ventilation. Ensure that it is not exposed to direct sunlight and never put it near a direct source of heat (radiator, for example).
- Never block any vents or grilles on the appliance.
- Allow warm food to cool down before placing it in the appliance.
- Put frozen food in the refrigerator to thaw. You can then use the low temperatures of the frozen products to cool food in the refrigerator.
- Do not keep the door of the appliance open for too long when putting food in or taking food out. The shorter time for which the door is open, the less ice will form in the freezer.
- Clean the rear of the refrigerator regularly. Dust increases energy consumption.
- Do not set temperature colder

than necessary.

- Ensure sufficient air exhaust at the refrigerator base and at the back wall of the refrigerator. Do not cover air vent openings.
- Allow clearance to the right, left, back and top when installing. This will help reduce power consumption and keep your energy bills lower.
- For the most efficient use of energy, please keep the all inner fittings such as baskets, drawers, shelves on the position supplied by manufacturer.

This appliance is intended to be used in household and similar applications such as

- staff kitchen areas in shops, offices and other working environments;
- farm houses and by clients in hotels, motels and other residential type environments;
- bed and breakfast type environments;
- catering and similar non-retail applications.

Contents

SETTING UP YOUR REFRIGERATOR.....	14
OPERATING THE SAMSUNG REFRIGERATOR	20
TROUBLESHOOTING	27

Setting up your refrigerator

GETTING READY TO INSTALL THE REFRIGERATOR

Congratulations on your purchase of the Samsung Refrigerator. We hope you enjoy the state-of-art features and efficiencies that this new appliance offers.

Selecting the best location for the Refrigerator

- A location with easy access to the water supply.
- A location without direct exposure to sunlight.
- A location with level (or nearly level) flooring.
- A location with enough space for the Refrigerator doors to open easily.
- Allow sufficient space to the right, left, back and top for air circulation.
If the Refrigerator does not have enough space, the internal cooling system may not work properly.
- Please ensure that appliance can be moved freely in the event of maintenance & service.
- Do not install the Refrigerator where the temperature will go below 50 °F (10 °C).

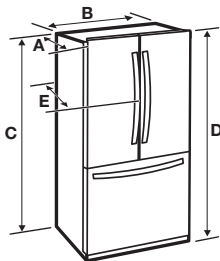

Model	RFG23U*
Depth "A"	712 mm
Width "B"	908 mm
Height "C"	1740 mm
Overall Height "D"	1774 mm
Depth "E"	774 mm

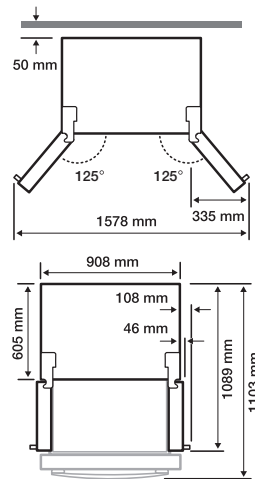

 Each measurement based on the design dimension, so it may differ depending on the measuring method.

When moving your refrigerator



To prevent floor damage be sure the front leveling legs are in the up position (above the floor). Refer to 'ADJUSTING THE DOORS' in the manual (at page 17)

FLOORING

For proper installation, this refrigerator must be placed on a level surface of hard material that is the same height as the rest of the flooring. This surface should be strong enough to support a fully loaded refrigerator.

To protect the finish of the flooring, cut a large section of the cardboard carton and place under the refrigerator where you are working.

When moving, be sure to pull the unit straight out and push back in straight.

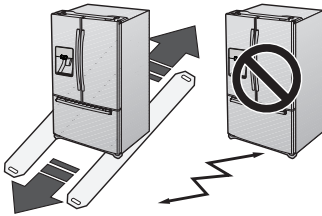

REMOVING THE REFRIGERATOR DOORS

If the Refrigerator is too large to pass through your doorway easily, you can remove the refrigerator doors.



WARNING Disconnect power to the refrigerator before removing the door or drawer.



- Be careful not to drop, damage or scratch the door/drawer while removing them.
- Be careful not to get injured while removing the door/drawer.
- Reattach the door/drawer properly to avoid:
 - Moisture from air leakage.
 - Uneven door alignment.
 - Wasting energy due to improper door seal.

Tools you will need(Not provided)

Phillips screwdriver	Flat-blade screwdriver	Wrench(10 mm)
Pliers	Allen wrench (3/16") (5 mm)	

Disassemble the Refrigerator doors

1. With the door opened, remove the Hinge Cover cap (1) with a Flat head screwdriver, and close the door. Remove the 3 screws holding down the Hinge Cover and remove the Hinge Cover (2).

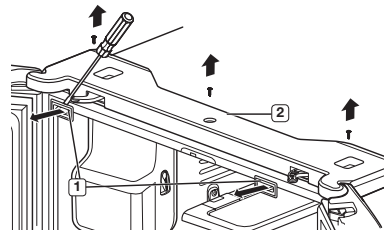

2. Disconnect two connectors (3) at each side of the top cap, the one connector (7) on right side door and the other connector (4) on left side door. Remove the tube (5) with pressing the dark gray color part (6) of the water line coupler.

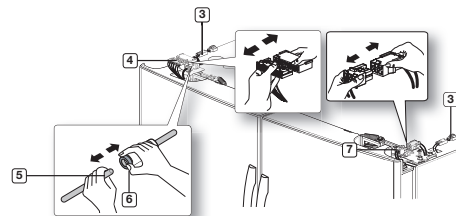

- Remove the 3 hex head bolts (7) attached to the upper left and right door hinges with a wrench (10 mm). With a Philips head screwdriver, remove the ground screw (8) attached to the upper left and right door hinges. Remove the upper left and right door hinges (9).

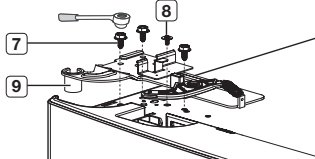

- Lift the door straight up to remove.

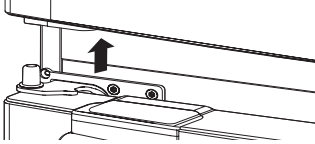

- With a Philips head screwdriver, remove the two screws (10) attached to the lower left and right door hinges. With a wrench (5 mm), remove the two hex head bolts (11) attached to the lower left and right door hinges. Remove the lower left and right door hinges (12).

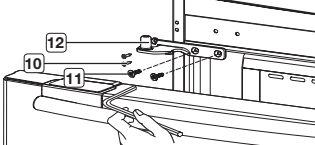

REATTACHING THE REFRIGERATOR DOORS

To reattach the fridge doors, assemble parts in reverse order.

- The Water Line must be fully inserted to the center of transparent coupler (Type A) or the Guide Lines (Type B) to prevent water leakage from the dispenser.

Type A

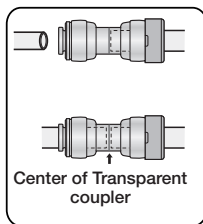

Type B

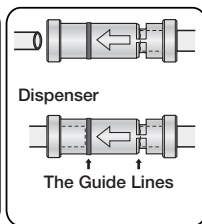

16_ Setting up

DISASSEMBLE THE FREEZER DRAWER

- Push the upper drawer in completely.

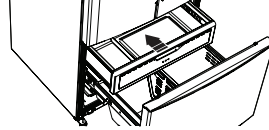

- Remove the tilting pocket (1) by pulling on both brackets (2) upward at the same time.

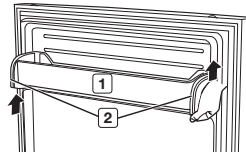

- Take out the lower basket (3) by lifting the basket up from rail system.

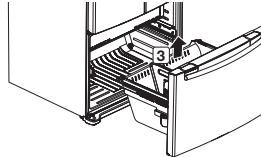

- Remove four 10 mm hex-head bolts from both sides.

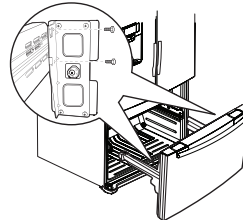

- Lift the freezer door up from the rails.

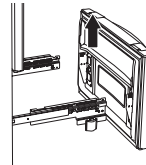

Putting too much food into the freezer drawers can prevent the freezer from closing completely and can cause frost build-up.

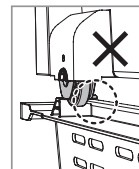
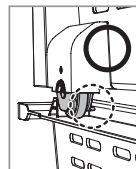

ASSEMBLE THE FREEZER DRAWER

To reattach the freezer drawer, assemble parts in reverse order.

ADJUSTING THE DOORS

Now that the doors are back on the Refrigerator, you want to make sure the Refrigerator is level so that you can make final adjustments. If the Refrigerator is not level, it will not be possible to get the doors perfectly even.

Insert a flat-blade screwdriver (-) into a notch on the left control lever, and turn it count clockwise to level the refrigerator. (You turn the lever clockwise to lower the refrigerator and counterclockwise to raise it.)

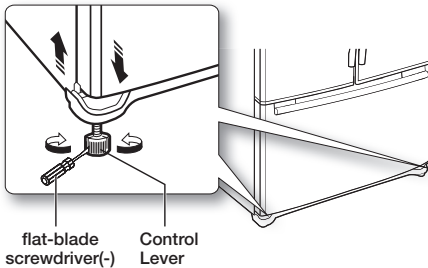

CAUTION Both control levers must be touching the floor to avoid possible personal injury or property damage because of tipping.

If the right side is lower, perform the same procedure, but with the right control lever.

MAKING MINOR ADJUSTMENTS BETWEEN DOORS

Remember a level Refrigerator is necessary for getting the doors perfectly even. If you need help, review the previous section on leveling the Refrigerator.

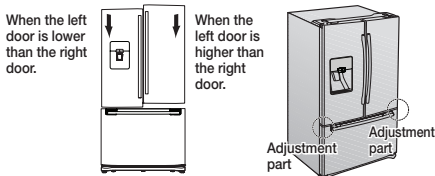

1. If you open the drawer (1), you can see the lower hinge (2).
2. Insert a philips screwdriver (+) (3) into the shaft (4) of the lower hinge.
3. Adjust the height by turning a philips screwdriver (+) (3) clockwise (↻) or counterclockwise (↺).

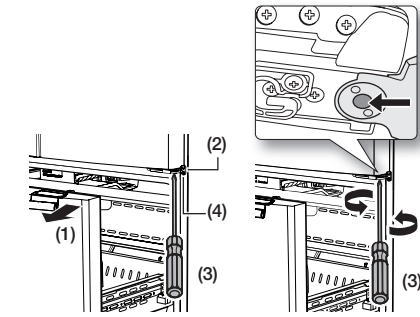

When you turn a philips screwdriver (+) counterclockwise (↺), the door will move up.

ADJUSTING THE FREEZER DRAWER LEVEL

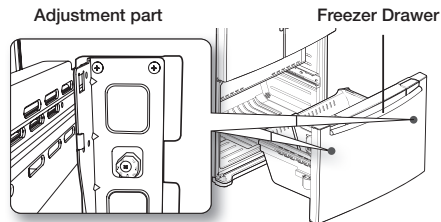

1. Locate the height-adjuster (1) in the freezer drawer.
Unscrew the four Phillips screws (2) slightly to loosen the door.

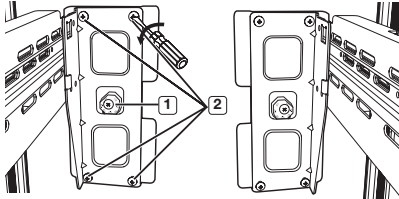

2. Loosen the controller screw (3) with a Phillips screwdriver.

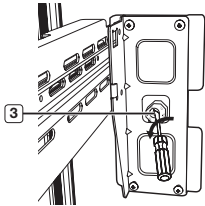

3. Find the best level to align the door slope.

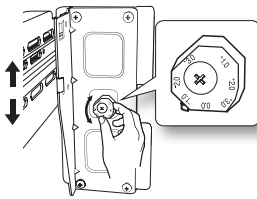

Example) The slope is about 2 mm (0.08 inch) as shown below.

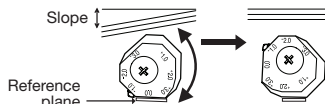

- Rotate the Height Adjuster to -2.0 to reduce the door slope.

After adjustment, first tighten screw (3) and then screw (2).

CHECKING THE WATER LINE

A water dispenser is one of the helpful features on your new Samsung Refrigerator. To help promote better health, the Samsung water filter removes unwanted particles from your water. However, it does not sterilize or destroy microorganisms. You may need to purchase a water purifying system to do that. In order for the



18_ Setting up

ice-maker to operate properly, a water pressure of 138~862 kPa is required. Under normal conditions, a 170 cc (5.75 oz.) cup can be filled in 10 seconds. If the Refrigerator is installed in an area with low water pressure (below 138 kPa), you can install a booster pump to compensate for the low pressure. Make sure the water storage tank inside the Refrigerator is properly filled. To do this, press the water dispenser lever until the water runs from the water outlet.

 Water line installation kits are available at extra cost from your dealer. We recommend using a water supply kit that contains copper tubing.

 The new hose-sets supplied with the appliance are to be used and that old hose-sets should not be reused.

Check the accessory list below.

	
Water filter	Compression fitting
	
Compression nut	

Connecting to the water supply line

1. First, shut off the main water supply line and turn the ice-maker off.
2. Locate the nearest cold water drinking line.
3. After connecting the water supply with water filter, turn on water supply and Flush 3 L through filter before use (flush approximately 6 minutes).

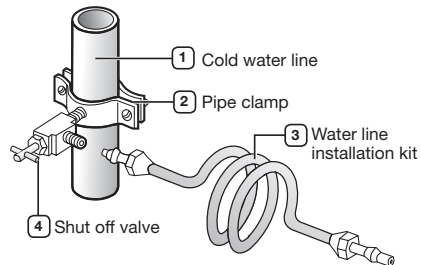

INSTALLING THE WATER LINE

Connecting the water line to the Refrigerator.

There are several items that you need to purchase to complete this connection. You may find these items sold as a kit at your local hardware store.

• 6.35 mm compression nut	• copper tubing
• plastic tubing	• ferrule

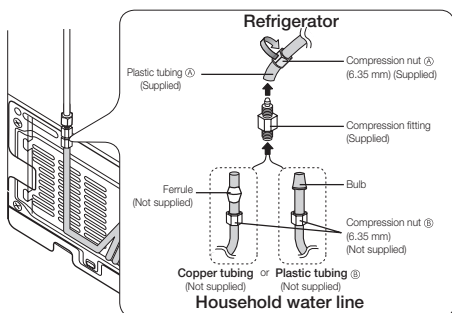

- Slip the compression nut through the supplied plastic tubing (A).
- Tighten the compression nut (A) onto the 6.35 mm compression fitting.
 - If you are using copper tubing, slip the compression nut (B) (not included) and ferrule (not included) on copper tubing (not included) as shown.
 - If you are using plastic tubing (C), insert the molded end (Bulb) of the plastic tubing (C) into the compression fitting. Do not use without the molded end (Bulb) of the plastic tubing (C).
- Tighten the compression nut (B) onto the compression fitting. Do not over-tighten the compression nut (B).
- Turn water on and check for any leakage.

Only connect the water line to a drinkable water source. If you have to repair or disassemble the water line, cut off 6.35 mm of the plastic tubing to make sure you get a snug, leak-free connection.

Installing the water filter.

- Remove the water filter cover (1).
- Remove the fixed cap by turning it counter clockwise. Keep the cap in a safe place for later use if you don't use the filter.
- Remove the water filter from the box and put a replacement indicator sticker on the filter as shown. Place the sticker on the filter that dates six months in the future. For example, if you install the water filter in March, put the "SEP" sticker on the filter to remind you to replace it in September. That way you'll know when it is time to replace the filter. Normally, a filter life is about 6 months.

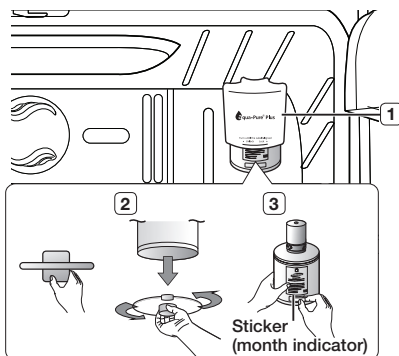

- Remove the filter cap and insert the filter into the filter housing.
- Slowly turn the water filter 90° clockwise to align with the printing mark on the cover, locking the filter in position. Make sure to align the water filter label mark with center of cover filter printing as illustrated. Remember, do not overtighten.

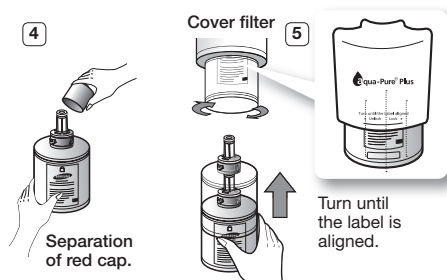

You should remove the right side upper glass shelf before installing the water filter.

Removing any residual matter inside the water supply line after installing the water filter.

- Turn ON the main water supply & turn OFF the valve to the water supply line.
- Run water through the dispenser until the water runs clear (approx. 6-7 minutes). This will clean the water supply system and remove air from the lines.
- Additional flushing may be required in some households.
- Open the Refrigerator door and make sure there are no water leaks coming from the water filter.

Be sure to flush the dispenser thoroughly or water may leak from it. This is due to the fact that there is still air in the line.

Operating the SAMSUNG refrigerator

USING THE CONTROL PANEL

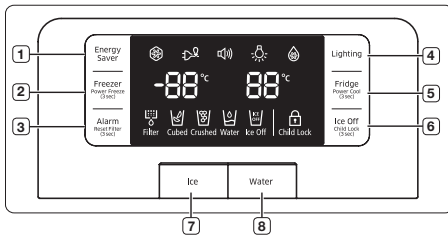

1 Energy Saver Button	For better energy efficiency, press the Energy Saver button (⚡). If condensation occurs on the doors, turn the Energy Saver function off.
2 Freezer / Power Freeze (3 sec) Button	Press the Freezer / Power Freeze (3 sec) button (❄️) to set the Freezer to your desired temperature. You can set the temperature between -14 °C and -22 °C. Press and hold the Freezer / Power Freeze (3 sec) button for 3 seconds, to speed up the time needed to freeze products in the Freezer. It can be helpful if you need to quickly freeze easily spoiled items or if the temperature in the Freezer has warmed dramatically (For example, if the door was left open). When you use this function the energy consumption of the refrigerator will increase. Remember to turn it off when you don't need it and return the freezer to your original temperature setting. When you have enough ice, just press and hold the button for 3 seconds again to cancel the Power Freeze mode. Power Freeze mode must be activated before putting large stuff in freezer compartment at least 20 hours before.
3 Alarm / Reset Filter (3 sec) Button	Press the Alarm button (🔔) to turn off the door open alarm. After removing the old water filter and installing a new one, reset the Indicator by pressing and holding the "Alarm" button for 3 seconds. The indicator will light again in about 6months to let you know it is Time to change your water filter.

3 Alarm / Reset Filter (3 sec) Button	The filter Indicator will be Blue when you initially insert the water filter. The filter Indicator will be Light Pink when you have used your water filter for 5 months. The filter Indicator (🔔) will be Red when you have used your water filter for 6 months.
4 Lighting Button	Press the Lighting button (💡) to turn on the dispenser LED lamp.
5 Fridge / Power Cool (3 sec) Button	Press the Fridge / Power Cool (3 sec) button (🌡️) to set the fridge to your desired temperature. You can set the temperature between 1 °C and 7 °C. Press and hold the Fridge / Power Cool (3 sec) button for 3 seconds, to speed up the time needed to cool products in the Refrigerator. It can be helpful if you need to quickly cool easily spoiled items or if the temperature in the fridge has warmed dramatically (For example, if the door was left open). Press and hold the button for 3 seconds again to cancel the Power Cool mode.
6 Ice Off / Child Lock (3 sec)	Press the Ice Off button (🔒) to turn the ice making function off. If you press and hold the Ice Off button for 3 seconds, the display and dispenser will be locked.
7 Ice Button	Press the Ice button to select your desired ice type. Cubed and crushed ice modes will be alternatively changed whenever you press the button. After selecting, push the dispenser Lever gently with your glass. This mode can not be used with the Water mode simultaneously.
8 Water Button	Press the Water button to dispense water. There is no Off mode additionally. After selecting, push the dispenser Lever gently with your glass. This button can not be used with the Ice button simultaneously. Water mode will be off if you press the Ice button.

 Some functions are activated after a few-second delay when the buttons are pressed, while others operate immediately. This is normal operation.

USING THE CONTROL PANEL

Basic temperature of Freezer and Refrigerator Compartments

The basic temperature and/or recommended temperature of Freezer and Refrigerator Compartments are -19 °C and 3 °C respectively. If the temperature of Freezer and Refrigerator Compartments are too high or low, adjust the temperature manually.

Controlling the Freezer temperature

The Freezer temperature can be set between -14 °C and -22 °C to suit your particular needs. Press the Freezer button repeatedly until the desired temperature is shown in the temperature display. Keep in mind that foods like ice cream may melt at -15 °C. The temperature display will move sequentially from -22 °C to -14 °C. When the display reaches -14 °C, it will begin again at -22 °C.

Controlling the Refrigerator temperature

The Refrigerator temperature can be set between 7 °C and 1 °C to suit your particular needs. Press the Fridge button repeatedly until the desired temperature is shown in the temperature display. The temperature control process for the Fridge works just like the Freezer process. Press the Fridge button to set your desired temperature. After a few seconds, the Fridge will begin adjusting towards the newly set temperature. This will be reflected in the digital display.

-  - The temperature of the Freezer, Refrigerator or pantry room may rise when you open the doors too frequently, or if a large amount of warm or hot food is placed inside.
- This may cause the digital display to blink. Once the Freezer and Refrigerator temperature return to their normal set temperatures, the blinking will stop.
- If the blinking continues, you may need to "reset" the Refrigerator. Try unplugging the appliance, wait for around 10 minutes and then plug the power cord back in.
- The temperature of the pantry room may be a little different according to the location inside.
- If communication between display and Main Controller errors, Pantry display light may blink. Once the pantry room return to their normal set temperatures, the blinking will stop. If the blinking continues for a long period of time, please contact to Samsung Electronics Service Center.

USING THE COLD WATER DISPENSER

Press the Ice / Water button to select the type of you want.

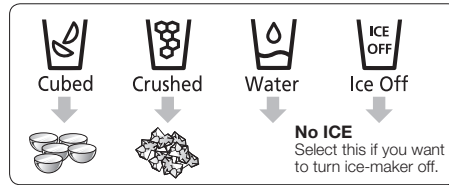

- Place a glass underneath the ice dispenser and push gently against the dispenser lever with your glass. Make sure the glass is in line with the dispenser to prevent the ice from bouncing out.
- Please wait 2 seconds before removing the glass under the dispenser to prevent spills. If the Refrigerator door opens, the dispenser does not work.
- When Cubed Ice is selected after using the Crushed Ice feature, a small amount of residual crushed ice might be produced.
- Water Dispenser Installation
After installation, press the dispenser arm for at least 2 minutes to remove trapped air from the water line and to fill the water system.

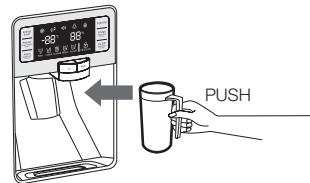

- In case ice doesn't come out, pull out the ice bucket and press test button located on the right side of ice-maker.
- Do not press the test button continuously when the tray is filled with ice or water as illustration. Water may overflow or ice jamming may occur.
- Normal Use
To fill ice bucket to maximum capacity after installation, make sure to do the following steps.
 1. Allow your refrigerator to operate and cool down for 24 hours (or 1 full day).
 2. Waiting 24 hours will allow your ice maker to cool properly.
 3. Dispense 4 to 6 ice cubes into the glass.
 4. After 8 and 16 hours, dispense a full glass of ice at each time.

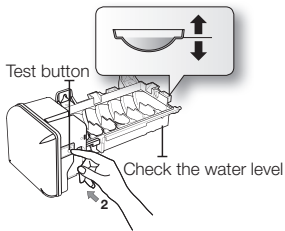

 Whenever all ice is used at one time, the above step 3 and 4 must be repeated (before dispense the first 4 to 6 ice cubes, it needs waiting 8 hours). This will replenish the ice cubes and ensure maximum ice production.

When you dump the ice from the ice bucket, you should press the dispenser lever once with 'ICE CUBED' or 'CRUSHED' function ON to get new ice faster after replacing the ice bucket in the refrigerator.

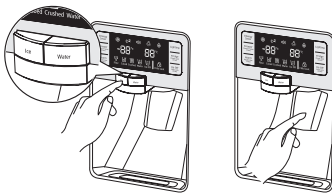

Using the water dispenser

Place a glass underneath the water outlet and push gently against the water dispenser lever with your glass. Make sure the glass is in line with the dispenser to prevent the water from splashing out. If you have just installed the refrigerator or installed a new water filter, Flush 3 L through filter before use (flush approximately 6 minutes). Make sure that water flows clearly again before drinking.

 When you do not use the water dispenser for 2~3 days (especially during the summer), the dispensed water may have a funny smell or taste. If this occurs, we recommend that you discard the first 1~2 glasses for better tasting water.

Using the ice off function

When selecting the Ice Off mode, remove all ice cubes from the bucket. If you are not using the ice dispenser, the ice cubes may clump together. Pull the lock lever forward to throw away ice cubes or remove clumped ice from the bucket. Push the bucket back until you hear a click.

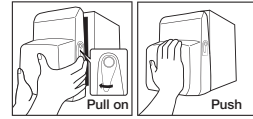

 If you have a long vacation or business trip, close the water valve and shut off the water supply to the Refrigerator. This will help prevent accidental leakages. Do not disassemble the Ice-maker personally. It may cause disorder. Do not wash or spray the ice bucket with water. Just wipe it with a dry cloth. In order to operate the ice-maker properly, water pressure of 138~862 kPa is required.

Water clouding phenomenon

All water provided to refrigerators flows through the core filter which is an alkaline water filter. In this process, the pressure in the water that has flowed out of the filter gets increased, and oxygen and nitrogen become saturated. When this water flows out in the air, the pressure plummets and the oxygen and nitrogen get supersaturated so that they turn into gas bubbles. The water could look misty due to these oxygen bubbles. The water may look temporarily cloudy due to these oxygen bubbles. After a few seconds, the water will look clear.

Please wait 1 second before removing the cup after dispensing water to prevent spills. Do not pull out the lever dispenser after taking out ice or water. It comes back automatically. Ice is made in cubes.

When you select "Crushed", the ice-maker grinds the ice cubes into crushed ice.

PARTS AND FEATURES

Use this page to become more familiar with the parts and features of the Refrigerator.

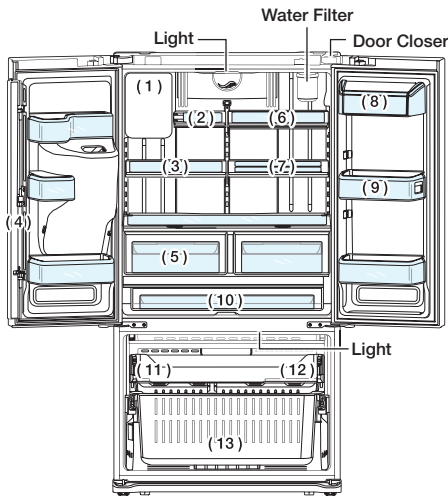

(1)	Ice-Maker
(2)	Foldable-Shelf
(3)	Slide-Shelf
(4)	Vertical Hinged Section
(5)	Vegetable & Fruit Drawers
(6)	Slide-Shelf
(7)	2 Step Foldable Shelf
(8)	Dairy Compartment
(9)	Door Bins
(10)	Cool Select Pantry™
(11)	Tilting Pocket
(12)	Auto Pull Out Drawer
(13)	Freezer Drawer Bin

Door bins

Your refrigerator ships with door bins of different types and sizes. If the door bins for your refrigerator were packaged separately, use the figure below to help you position the bins properly.

The number of door bins provided may differ with the model.

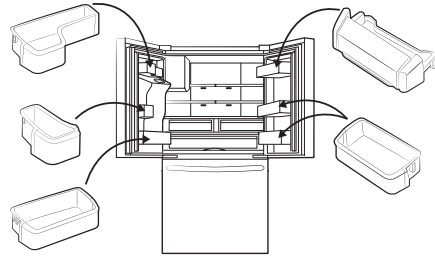

USING THE COOL SELECT PANTRY™

The Cool Select Pantry™ is a full-width drawer with adjustable temperature control. This pantry can be used for large party trays, deli items, pizza, beverages or miscellaneous items. There is a temperature control which can adjust the amount of cold air allowed into the pantry. The control is located on the right side of the pantry.

- Press the Temp button repeatedly until your desired mode is lit. The Fresh mode (3 °C), Zero Zone mode (0 °C) and Deli mode (5 °C) will be selected whenever you press the Temp button. Initially, the Fresh mode is set. Though the setting temperature is different from the current temperature, the temperature will be changed to the setting temperature automatically.

Temp

You can select your Pantry temperature from among Deli (5 °C [41 °F]), Fresh (3 °C [38 °F]) and Zero Zone (0 °C [32 °F]) modes.

Selection Button

1. When "Deli" is selected, the temperature of the pantry will be kept around 5 °C (41 °F). This feature helps keep food fresh for a long time.
2. When "Fresh" is selected, the temperature of the pantry will be kept around 3 °C (38 °F). This feature helps keep food fresh for a longer time.
3. When "Zero Zone" is selected, the temperature of the pantry will be kept around 0 °C (32 °F). This feature also helps keep meat or fish fresh for a longer time.

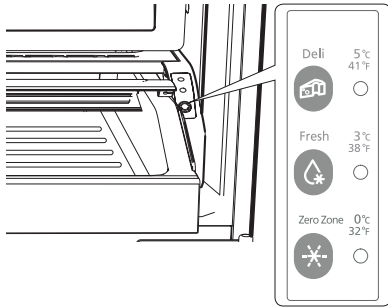

Deli	Fresh	Zero Zone
<ul style="list-style-type: none"> • pineapple • lemon • avocado • potato 	<ul style="list-style-type: none"> • cucumbers • apples • oranges • grapes • zucchinis • corn 	<ul style="list-style-type: none"> • steaks • hard cheeses • cold cuts • bacon • hot dogs

Fruits and vegetables may be damaged under the "Zero Zone" setting. Do not store lettuce or other leafy produce in this pantry.

CAUTION Do not store glass bottles in this pantry. If they are frozen, they can break and cause personal injury.

REMOVING THE REFRIGERATOR ACCESSORIES

1. Door Bins & Dairy Compartment

To remove - Simply lift the bin up and pull straight out.

To relocate - Slide it in above the desired location and push down until it stops.

CAUTION Injury may occur if the door bins are not firmly assembled. Do not allow children to play with bins.

Sharp corners of the bins may cause injury.

Do not adjust a bin full of foods.

Dust removal method - Remove the guard and wash in water.

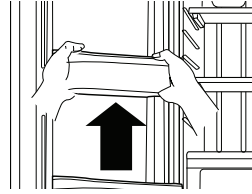

2. Tempered Glass shelves

To remove - Tilt up the front of the shelf in the direction shown **1** and lift it up vertically **2**. Pull the shelf out.

To relocate - Tilt the front of the shelf up and guide the shelf hooks into the slots at a desired height. Then lower the front of the shelf so that the hooks can drop into the slots.

CAUTION The Tempered Glass shelves are heavy. Use special care when removing them.

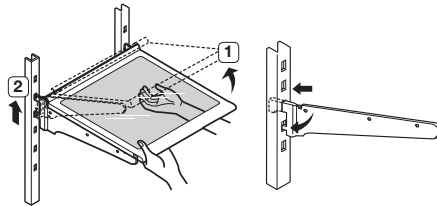

3. Vegetable & Fruit Drawers

To remove - Pull the drawer out to full extension. Tilt up the front of the drawer and pull straight out.

To relocate - Insert the drawer into the frame rails and push back into place.

The drawers need to be removed before the glass shelf above them can be lifted out. Do not open the drawers while the pantry is open. It may cause a scratch or breakage to the drawer covers.

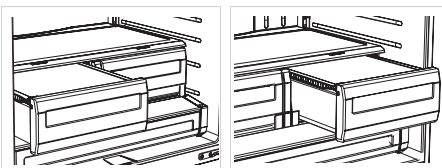

4. Cool Select Pantry™

To remove the pantry - Pull the pantry out to full extension. Tilt up the front side of pantry and pull straight out.

To relocate the pantry - Push the rails to the back of the Refrigerator. Place the drawer onto the rails and slide the pantry back until it is in place.

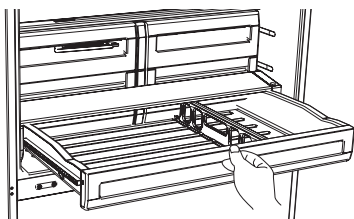

To remove the divider - Pull the pantry completely out to full extension and raise the front side of the divider to unhook it from the rear wall of the pantry, then lift the divider out.

To relocate the divider - Hook the back of the divider over the rear wall of the pantry and push the divider down.

USING THE DOORS

The Refrigerator doors ensure that the doors close all the way and are securely sealed. When the Refrigerator door is only partially open, it will automatically close. The door will stay open when opened more than 76mm.

USING THE TILTING POCKET

The Tilting Pocket can be used to store up to a 406mm pizza if you place it as shown in the illustration.

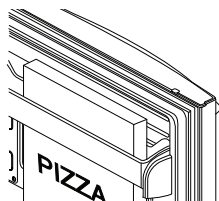

REMOVING THE FREEZER ACCESSORIES

1. Tilting Pocket

To remove - Pull the brackets upward until you hear a clicking sound and remove the pocket

To replace - Hook the ends of the pocket into both brackets (1) and push down until it locks into place.

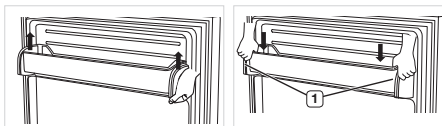

2. Auto Pull out Drawer

To remove - Pull the drawer out to full extension. Tilt up rear of drawer and lift straight out.

To relocate - Place the drawer onto the rails by tilting it up. Lower the drawer into place until it is horizontal and slide the drawer in.

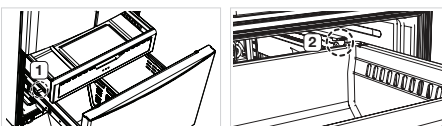

3. Freezer Drawer

To remove the freezer drawer - Pull the freezer drawer out fully. Tilt up the rear of the bin and lift it out to remove.

To relocate the freezer drawer - Place the bin into the rail assembly.

CAUTION You can scratch the side of the bin if you twist it left or right when disassembling or re-assembling it.

CAUTION Do not allow babies or children go inside the freezer drawer. They could damage the refrigerator and seriously injure themselves. Do not sit on the freezer door. The door may break. Do not allow children to climb into the freezer drawer.

WARNING Do not remove the divider.



If trapped inside, children may become injury and suffocate to death.

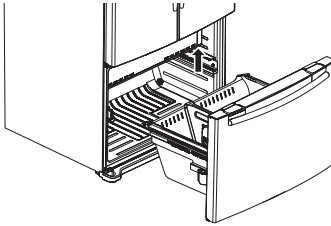

CLEANING THE REFRIGERATOR



Do not use benzene, thinner, or Clorox, Chloride for cleaning. They may damage the surface of the appliance and may cause a fire.

Do not spray the refrigerator with water while it is plugged in, as it may cause an electric shock. Do not clean the refrigerator with benzene, thinner or car detergent for risk of fire.

CHANGING THE INTERIOR LIGHTS



Do not disassemble or replace the LED type Lighting. To change the LED Type Lighting contact Samsung service center or your authorized Samsung dealer.



If Users randomly exchange the LED lamp by yourself, this may result in an electric shock or personal injury.

CHANGING THE WATER FILTER



To reduce risk of water damage to your property DO NOT use generic brands of water filters in your SAMSUNG Refrigerator.

USE ONLY SAMSUNG BRAND WATER FILTERS. SAMSUNG will not be legally responsible for any damage, including, but not limited to property damage caused by water leakage from use of a generic water filter. SAMSUNG Refrigerators are designed to work ONLY WITH SAMSUNG WATER Filter.

The “Filter Indicator” light lets you know when it is time to change your water filter cartridge. To give you preparation time to get a new filter, the red light will come on just before the capacity of the current filter runs out. Changing the filter on time provides you with the freshest, cleanest water from your fridge.

1. Take a new water filter and put a month indicator sticker on the filter as shown. The date on the sticker must be six months from the current date. For example, if you are replacing the water filter in March, put the “SEP” (September) sticker on the filter to remind you to replace in September. Normal filter life is about every 6 months.
2. Remove the new filter’s protective cap and remove the old filter.
3. Position and insert the new filter into the filter housing. Slowly turn the water filter clockwise to align with the printing mark on the cover, locking the filter in position. Make sure to align the water filter label mark with the center of cover filter printing as illustrated. Remember, do not over-tighten.
4. Once you have completed this process, press and hold the Alarm button for 3 seconds to reset the filter schedule.
5. Lastly, Flush 3L through filter before use (flush approximately 6 minutes) Make sure that water flows clearly again before drinking.



Be sure to flush the dispenser thoroughly otherwise water may drip from the dispenser.

This means that there is still air in the line. Do NOT use the water or ice dispenser without a water filter cartridge because the water line may become blocked.

Troubleshooting

PROBLEM	SOLUTION
The Refrigerator does not work at all or it does not chill sufficiently.	<ul style="list-style-type: none"> • Check that the power plug is properly connected. • Is the temperature control on the display panel set to the correct temperature? Try setting it to a lower temperature. • Is the Refrigerator in direct sunlight or located near a heat source? • Is the back of the Refrigerator too close to the wall and therefore keeping air from circulating?
The food in the Refrigerator is frozen.	<ul style="list-style-type: none"> • Is the temperature control on the display set to the correct temperature? Try setting it to a warmer temperature. • Is the temperature in the room too low? • Did you store the food with high water content in the coldest part of the Refrigerator? Try moving those items into the body of the Refrigerator instead of keeping them in the Cool Select Pantry™.
You hear unusual noise or sounds.	<ul style="list-style-type: none"> • Check that the Refrigerator is level and stable. • Is the back of the Refrigerator too close to the wall and therefore keeping air from circulating? • Was anything dropped behind or under the Refrigerator? • A “ticking” sound is heard from inside the Refrigerator. It is normal and occurs because various accessories are contracting or expanding according to the temperature of the Refrigerator interior.
The front corners and vertical hinged section of the appliance are hot and condensation is occurring.	<ul style="list-style-type: none"> • Some heat is normal as anti-condensators are installed in the vertical hinged section of the Refrigerator to prevent condensation. • Is the Refrigerator door ajar? Condensation can occur when you leave the door open for a long time.
Ice-maker is not producing ice.	<ul style="list-style-type: none"> • Did you wait for 12 hours after installation of the water supply line before making ice? • Is the water line connected and the shut-off valve opened? • Did you manually stop the ice making function? • Is the Freezer temperature too warm? Try setting the Freezer temperature lower.
You can hear water bubbling in the Refrigerator.	<ul style="list-style-type: none"> • This is normal. The bubbling comes from the Refrigerator coolant liquid circulating through the Refrigerator.
There is a bad smell in the Refrigerator.	<ul style="list-style-type: none"> • Check for spoiled food. • Foods with strong odors(for example, fish) should be tightly covered. • Clean out your Freezer periodically and throw away any spoiled or suspicious food.
Frost forms on the walls of the Freezer.	<ul style="list-style-type: none"> • Is the air vent blocked? Remove any obstructions so air can circulate freely. • Allow sufficient space between the foods stored for efficient air circulation. • Is the Freezer drawer closed properly?
Water dispenser is not functioning.	<ul style="list-style-type: none"> • Is the water line connected and the shut-off valve opened? • Has the water supply line tubing been crushed or kinked? Make sure the tubing is free and clear of any obstruction. • Is the water tank frozen because the Refrigerator temperature is too low? Try selecting a warmer setting on the main display panel.

Memo

Memo

Ambient Room Temperature Limits

This refrigerator is designed to operate in ambient temperatures specified by its temperature class marked on the rating plate.

Class	Symbol	Ambient Temperature range (°C)	
		IEC 62552 (ISO 15502)	ISO 8561
Extended Temperate	SN	+10 to +32	+10 to +32
Temperate	N	+16 to +32	+16 to +32
Subtropical	ST	+16 to +38	+18 to +38
Tropical	T	+16 to +43	+18 to +43



Internal temperatures may be affected by such factors as the location of the fridge/freezer, ambient temperature and the frequency with which you open the door. Adjust the temperature as required to compensate for these factors.

Correct Disposal of This Product (Waste Electrical & Electronic Equipment)

English



(Applicable in countries with separate collection systems)

This marking on the product, accessories or literature indicates that the product and its electronic accessories (e.g. charger, headset, USB cable) should not be disposed of with other household waste at the end of their working life. To prevent possible harm to the environment or human health from uncontrolled waste disposal, please separate these items from other types of waste and recycle them responsibly to promote the sustainable reuse of material resources.

Household users should contact either the retailer where they purchased this product, or their local government office, for details of where and how they can take these items for environmentally safe recycling.

Business users should contact their supplier and check the terms and conditions of the purchase contract. This product and its electronic accessories should not be mixed with other commercial wastes for disposal.

For information on Samsung's environmental commitments and product specific regulatory obligations e.g. REACH, WEEE, Batteries, visit our sustainability page available via Samsung.com

Contact SAMSUNG WORLD WIDE

If you have any questions or comments relating to Samsung products, please contact the SAMSUNG customer care center.

Country	Contact Center	Web Site
POLAND	801-172-678* lub +48 22 607-93-33* Dedykowana infolinia do obsługi zapytań dotyczących telefonów komórkowych: 801-672-678* lub +48 22 607-93-33* * (opłata według taryfy operatora)	http://www.samsung.com/pl/support/
CZECH	800 - SAMSUNG (800-726786)	www.samsung.com/cz/support
SLOVAKIA	0800 - SAMSUNG (0800-726 786)	www.samsung.com/sk/support
ROMANIA	*8000 (apel in retea) 08008-726-78-64 (08008-SAMSUNG) Apel GRATUIT	www.samsung.com/ro/support
BULGARIA	**3000 Цена в мрежата 0800 111 31 , Безплатна телефонна линия	www.samsung.com/bg/support
HUNGARY	0680SAMSUNG (0680-726-7864)	www.samsung.com/hu/support
SERBIA	011 321 6899	www.samsung.com/rs/support
CROATIA	072 726 786	www.samsung.com/hr/support



Lodówka

Instrukcja obsługi

Polski

wyobraź sobie nieograniczone możliwości

Dziękujemy za zakup produktu firmy Samsung.

Urządzenie wolno stojące

SAMSUNG

Zalecenia bezpieczeństwa

ZALECENIA BEZPIECZEŃSTWA

- Przed przystąpieniem do eksploatacji tego urządzenia należy dokładnie zapoznać się z niniejszą instrukcją obsługi i zachować ją w pobliżu urządzenia na wypadek konieczności skorzystania z niej w przyszłości.
- Niniejsze urządzenie, należy wykorzystywać wyłącznie do celów, dla których zostało ono zaprojektowane i które zostały opisane w niniejszej instrukcji obsługi. To urządzenie nie jest przeznaczone do obsługi przez osoby (również dzieci) z ograniczonymi możliwościami fizycznymi, sensorycznymi lub psychicznymi, osoby bez doświadczenia lub wiedzy, chyba, że znajdują się pod nadzorem lub zostały poinstruowane odnośnie obsługi urządzenia przez osobę odpowiedzialną za ich bezpieczeństwo.
- Niniejsze urządzenie może być używane przez dzieci od 8 roku życia i osoby o obniżonej sprawności fizycznej, zmysłowej lub umysłowej lub z brakami w doświadczeniu i wiedzy pod nadzorem osoby odpowiedzialnej lub po wcześniejszym przekazaniu przez nią odpowiednich instrukcji w zakresie bezpiecznej obsługi urządzenia oraz ewentualnych zagrożeń związanych z obsługą urządzenia. Urządzenie nie jest przeznaczone dla dzieci do zabawy. Czyszczenie i konserwacja nie powinny być przeprowadzane przez dzieci bez odpowiedniego nadzoru. Dzieci w wieku od 3 do 8 lat mogą umieszczać produkty w urządzeniu chłodniczym i wyjmować je z niego.
- Ostrzeżenia i ważne zalecenia bezpieczeństwa przedstawione w tej instrukcji obsługi nie obejmują wszystkich sytuacji i warunków, jakie mogą wystąpić podczas korzystania z lodówki. Użytkownik jest odpowiedzialny za kierowanie się zdrowym rozsądkiem i stosowanie środków ostrożności w czasie instalacji, konserwacji i obsługi produktu.
- Ponieważ niniejsza instrukcja obsługi dotyczy różnych modeli lodówek, niektóre dane dotyczące urządzenia mogą się nieznacznie różnić od opisanych w instrukcji i nie wszystkie znaki ostrzegawcze mogą dotyczyć Twojej lodówki. W przypadku pytań lub uwag odnoszących się do produktu firmy Samsung, należy skontaktować się z najbliższym Centrum serwisowym lub skorzystać ze strony internetowej www.samsung.com.
- Aby uniknąć zanieczyszczenia

2_ zalecenia bezpieczeństwa

żywności, należy przestrzegać poniższych wskazówek:







- Otwarcie drzwi na dłuższy czas może spowodować znaczny wzrost temperatury w komorach urządzenia.
- Należy regularnie czyścić powierzchnie, które mogą mieć kontakt z żywnością, oraz dostępne systemy odprowadzania skroplin.
- Należy czyścić zbiorniki na wodę, jeśli nie były używane przez 48 godzin; instalację wodną podłączoną do sieci wodociągowej należy przepłukać, jeśli woda nie była pobierana przez 5 dni.
- Surowe mięso i ryby należy przechowywać w odpowiednich pojemnikach w lodówce, tak aby nie wchodziły w kontakt z innymi produktami, a woda po ich rozmrożeniu nie kapłała na nie.
- Komory na żywność mrożoną oznaczone dwoma gwiazdkami nadają się do przechowywania żywności wstępnie mrożonej, przechowywania lub wytwarzania lodów i kostek lodu.
- Komory oznaczone jedną, dwoma i trzema gwiazdkami nie nadają się do zamrażania świeżej żywności.
- Jeśli urządzenie chłodnicze ma być przez dłuższy czas nieużywane, należy je wyłączyć, rozmrozić, wyczyścić, osuszyć i pozostawić otwarte drzwi, aby zapobiec

rozwojowi pleśni wewnątrz urządzenia.





**Ostrzeżenie:
Ryzyko
pożaru /
materiały
palne**

Ważne symbole bezpieczeństwa i środki ostrożności:

 OSTRZEŻENIE	Niebezpieczne i ryzykowne działania, które mogą doprowadzić do obrażeń lub śmierci.
 PRZESTROGA	Niebezpieczne i ryzykowne działania, które mogą doprowadzić do niezbyt poważnych obrażeń i uszkodzenia mienia.
	NIE próbuj.
	NIE demontuj.
	NIE dotykaj.
	Postępuj zgodnie z zaleceniami.
	Wymij wtyczkę z gniazdka.
	Aby zapobiec porażeniu prądem, należy upewnić się, że urządzenie zostało uziemione.

zalecenia bezpieczeństwa _3

	W celu uzyskania pomocy, należy zadzwonić do Centrum serwisowego.
	Uwaga.

Te symbole ostrzegawcze mają na celu ochronę użytkownika i osoby postronne przed ryzykiem obrażeń. Należy ich kategorycznie przestrzegać. Po zapoznaniu się z tymi informacjami, należy je zachować w bezpiecznym miejscu do późniejszego wglądu.

 **OSTRZEŻENIE** **SZCZEGÓLNIE WAŻNE
ZNAKI OSTRZEGAWCZE
DOTYCZĄCE TRANSPORTU
I LOKALIZACJI**

-  • Podczas transportu lub w trakcie instalowania urządzenia należy zachować szczególną ostrożność, aby nie uszkodzić żadnego elementu obiegu chłodzącego.
- Jako czynnik chłodniczy może być użyty gaz R-600a lub R-134a. Aby dowiedzieć się, który czynnik zastosowano w urządzeniu, należy sprawdzić etykietę sprężarki, znajdującą się na tylnej ściance urządzenia lub tabliczkę znamionową znajdującą się wewnątrz lodówki.
- Gdy produkt zawiera gaz łatwopalny

4_ Ustawienie

- (czynnik chłodniczy R-600a),
- Czynnik chłodniczy wyciekający z układu chłodniczego może wybuchnąć, zapalić się lub doprowadzić do urazu oczu. Jeśli zostanie wykryty wyciek, należy unikać kontaktu z ogniem i przedmiotami mogącymi spowodować wybuch. Przez kilka minut należy przewietrzyć pomieszczenie, w którym znajduje się urządzenie.
 - Aby uniknąć utworzenia się palnej mieszanki gazu z powietrzem w przypadku wycieku gazu z układu chłodniczego, urządzenie należy ustawić w pomieszczeniu wystarczająco dużym o powierzchni dostosowanej do ilości stosowanego czynnika chłodniczego.
 - Nigdy nie należy uruchamiać urządzenia noszącego znaki uszkodzenia. W przypadku wątpliwości, należy skontaktować się ze sprzedawcą. Pomieszczenie, w którym będzie stała lodówka musi mieć powierzchnię 1 m³ dla każdego 8 g czynnika chłodniczego R-600a zastosowanego w urządzeniu. Ilość czynnika chłodniczego użytego w urządzeniu jest podana na tabliczce znamionowej znajdującej się w jego wnętrzu.
 - Gdy urządzenie zawiera izobutan

(R-600a), jest to naturalny gaz o dużym stopniu biodegradacji i palny. Podczas transportu lub w trakcie instalowania urządzenia należy zachować szczególną ostrożność, aby nie uszkodzić żadnego elementu obwodu chłodzącego.



WAŻNE OSTRZEŻENIA DOTYCZĄCE INSTALACJI

- ☐ • Nie należy instalować urządzenia w pomieszczeniach, w których występuje wilgoć, oleje lub pyły, w pomieszczeniach narażonych na bezpośrednie działanie słońca i wody (krople deszczu).
- Uszkodzona izolacja części elektrycznych może spowodować pożar lub porażenie prądem.
- Nie należy ustawiać lodówki w bezpośrednim zasięgu promieni słonecznych lub w pobliżu kucharek, grzejników lub innych urządzeń emitujących ciepło.
- Nie należy podłączać kilku urządzeń do gniazda z trójnikiem. Lodówka powinna być podłączona jako jedyna do gniazda elektrycznego o napięciu znamionowym odpowiadającym wartości wskazanej na tabliczce znamionowej.
- Zapewnia to najlepsze warunki pracy urządzenia oraz zapobiega przeciążeniu obwodu elektrycznego,

które mogłyby spowodować przegrzanie przewodów i pożar. Jeśli gniazdo zasilające jest luźno zamocowane, nie należy podłączać do niego wtyczki zasilającej.

- Istnieje ryzyko porażenia prądem lub pożaru.
- Nie należy używać popękanego lub przetartego wzdłuż lub na końcówkach przewodu.
- Nie należy nadmiernie zaginać przewodu zasilającego lub ustawiać na nim ciężkich przedmiotów.
- Nie należy używać środków w aerozolu w pobliżu lodówki.
- Nieprzestrzeganie zalecenia może doprowadzić do wybuchu i pożaru.
- Nie należy instalować urządzenia w pomieszczeniach, w których może ulatniać się gaz.
- Może to doprowadzić do porażenia prądem lub pożaru.



- Instalacja urządzenia powinna zostać wykonana przez wykwalifikowanego specjalistę lub firmę usługową.
- Nieprzestrzeganie zalecenia może spowodować porażenie prądem, pożar, wybuch, problemy z produktem lub obrażenia ciała.
- Przed rozpoczęciem eksploatacji, lodówka musi być odpowiednio ustawiona i zainstalowana, zgodnie z dostarczoną instrukcją.

Ustawienie **5**

- Podłączyć wtyczkę w prawidłowej pozycji z przewodem opuszczonym w dół.
- Podłączenie wtyczki do góry nogami może doprowadzić do przecięcia przewodu i spowodować porażenie prądem lub pożar.
- Należy upewnić się, czy wtyczka nie jest zbyt dociśnięta, zmiażdżona lub uszkodzona przez tył lodówki.
- Przesuwając lodówkę należy uważać, aby nie przemieszczać jej po przewodzie zasilającym lub aby go nie uszkodzić.
- Stwarza to ryzyko pożaru.
- Należy tak ustawić urządzenie, aby po jego instalacji zachować swobodny dostęp do wtyczki zasilającej w gnieździe zasilania.



- Lodówka musi być uziemiona.
- Należy uziemić lodówkę, aby zapobiec upływowi prądu z urządzenia lub spowodowanemu przez niego porażeniu prądem.
- Nigdy nie wolno używać rur gazowych, linii telefonicznych lub instalacji piorunochronów jako uziemienia.
- Niewłaściwe użycie wtyczki uziemienia może spowodować porażenie prądem.



- Jeśli przewód zasilający został uszkodzony, należy go natychmiast wymienić

6_ Ustawienie

kontaktując się ze sprzedawcą lub wykwalifikowanym personelem serwisu.

- Bezpiecznik lodówki może być wymieniany tylko przez wykwalifikowanego technika lub firmę.
- Nieprzestrzeganie tego zalecenia może doprowadzić do porażenia prądem i obrażeń. Jeśli po usunięciu opakowania zauważysz jakieś uszkodzenia, skontaktuj się z centrum serwisowym.



OSTRZEŻENIA DOTYCZĄCE INSTALACJI



- Nie należy zastaniać otworów wentylacyjnych i elementów montażowych urządzenia.
- Po instalacji należy pozostawić urządzenie bez włączania na dwie godziny.



WAŻNE OSTRZEŻENIA DOTYCZĄCE UŻYWANIA URZĄDZENIA



- Nie należy podłączać wtyczki zasilającej mokrymi rękami.
- Nie należy ustawiać żadnych przedmiotów na urządzeniu.
- Podczas otwierania lub zamykania drzwi, produkty mogą spaść i zranić kogoś lub coś uszkodzić.
- Nie należy umieszczać na lodówce

- pojemników wypełnionych wodą.
- Może to doprowadzić do powstania pożaru lub porażenia prądem.
 - Nie wolno pozwalać, aby dzieci „wieszały się” na drzwiach.
 - Nieprzestrzeganie zalecenia może doprowadzić do obrażeń ciała.
 - Nie należy pozostawiać otwartych drzwi lodówki, kiedy lodówka jest pozostawiana bez nadzoru i nie należy pozwalać dzieciom wchodzić do wnętrza lodówki.
 - Nie należy siadać na drzwiach zamrażarki.
 - Drzwi mogą pęknąć i spowodować obrażenia ciała.
 - Aby zapobiec uwięzieniu dziecka, należy zamontować ściankę rozdzielającą za pomocą dostarczonych śrub po czyszczeniu lub innych czynnościach, jeżeli ścianka została wymontowana z szuflady.
 - Nigdy nie należy wkładać palców lub innych przedmiotów do otworu dystrybutora wody.
 - Nieprzestrzeganie zalecenia może doprowadzić do obrażeń i uszkodzenia urządzenia.
 - Nie należy przechowywać w lodówce ulatniających się i łatwopalnych substancji takich jak benzen, rozpuszczalnik, alkohol, eter lub gaz płynny.
 - Nieprzestrzeganie zalecenia może

- doprowadzić do wybuchu.
- Nie należy przechowywać w lodówce wrażliwych na niskie temperatury produktów farmaceutycznych, materiałów do zastosowań naukowych lub innych produktów wrażliwych na niskie temperatury.
 - Nie należy przechowywać w lodówce produktów, które wymagają ścisłej kontroli temperatury.
 - Nie należy wkładać lub używać wewnątrz lodówki żadnych urządzeń elektrycznych chyba, że są to urządzenia zalecane przez producenta.
 - Nie należy używać suszarki do suszenia wnętrza lodówki. Nie należy umieszczać w lodówce zapalanej świecy w celu usunięcia nieprzyjemnych zapachów.
 - Może to doprowadzić do porażenia prądem lub pożaru.
 - Nie należy dotykać wewnętrznych ścianek zamrażarki lub produktów w niej przechowywanych mokrymi rękami.
 - Może to spowodować odmrożenie rąk.
 - Nie należy używać żadnych urządzeń ani żadnych innych środków przyspieszających proces rozmrażania niż zalecane przez producenta.
 - Nie wolno uszkodzić obwodu układu chłodniczego.

-  • Ten produkt jest przeznaczony tylko do przechowywania produktów spożywczych w gospodarstwie domowym.
- Butelki należy przechowywać ustawione ściśle koło siebie, tak aby nie wypadły.
- W razie wycieku gazu (takiego jak propan, gaz LP itd.), należy natychmiast wywietrzyć pomieszczenie bez dotykania wtyczki. Nie dotykać urządzenia lub przewodu zasilania.
- Nie używać wentylatora.
- Iskra może spowodować wybuch lub pożar.
- Używać tylko żarówek LED dostarczonych przez producenta lub serwis.
- Należy pilnować, aby dzieci nie używały urządzenia do zabawy i/lub nie wchodziły na urządzenie.
- Podczas otwierania i zamykania drzwiczek należy uważać, aby nie przyciąć palców. Przestrzeń pomiędzy drzwiczkami a obudową jest niewielka. Należy zachować ostrożność w przypadku otwierania drzwiczek, gdy w pobliżu są dzieci.

-  • Nie należy podejmować próby samodzielnej naprawy lub demontażu lodówki.
- Grozi to ryzykiem pożaru, nieprawidłową pracą urządzenia i/lub

8_ Ustawienie

ryzykiem odniesienia obrażeń ciała. W razie awarii, należy skontaktować się z przedstawicielem serwisowym.

-  • Jeżeli z urządzenia wydobywa się dziwny hałas, pali się lub wydobywa się z niego dym, należy odłączyć natychmiast urządzenie od zasilania i skontaktować się z najbliższym Centrum serwisowym.
- Nieprzestrzeganie zalecenia może doprowadzić do porażenia prądem lub pożaru.
- W przypadku trudności z wymianą żarówki, należy skontaktować się z autoryzowanym serwisem.
- Jeżeli produkt jest wyposażony w żarówkę LED, nie należy samodzielnie demontować pokrywy lampy i żarówki LED.
- Należy skontaktować się z przedstawicielem.
- Jeżeli w lodówce znajduje się pył lub woda, należy wyciągnąć wtyczkę i skontaktować się z autoryzowanym centrum serwisowym firmy Samsung Electronics.
- Istnieje ryzyko pożaru.



OSTRZEŻENIA DOTYCZĄCE UŻYCIA

-  • Aby zapewnić najlepsze warunki dla przechowywanych produktów

- spożywczych,
- Nie należy zastawiać produktami spożywczymi otworów wentylacyjnych, znajdujących się w tylnej części urządzenia. Mogą one utrudniać obieg powietrza w przedziale lodówki.
 - Produkty spożywcze przed włożeniem do lodówki należy dobrze zapakować lub zamknąć w szczelnych pojemnikach.
 - Nie należy umieszczać produktów przeznaczonych do zamrożenia blisko produktów już zamrożonych.
 - Nie należy wkładać do zamrażarki napojów gazowanych lub musujących. Nie należy wkładać butelek lub szklanych pojemników do zamrażarki.
 - Podczas procesu zamrażania zawartości, szkło może pęknąć i doprowadzić do obrażeń i uszkodzeń.
 - Nie należy zmieniać ani modyfikować funkcji lodówki.
 - Nieprzestrzeganie zalecenia może doprowadzić do obrażeń i/lub uszkodzeń. Wszystkie zmiany i modyfikacje wykonane przez osoby trzecie nie są objęte serwisem gwarancyjnym Samsung. Firma Samsung nie ponosi odpowiedzialności za powstałe w wyniku modyfikacji osób trzecich problemy z bezpieczeństwem oraz uszkodzenia urządzenia.
- Nie należy blokować otworów wentylacyjnych.
 - Zablokowanie otworów wentylacyjnych np. workiem plastikowym może doprowadzić do nadmiernego schłodzenia lodówki. Jeżeli taki okres nadmiernego schłodzenia będzie trwał zbyt długo, może doprowadzić do uszkodzenia filtra i wycieku wody.
 - Nie należy umieszczać produktów przeznaczonych do zamrożenia blisko produktów już zamrożonych.
 - Należy przestrzegać maksymalnego okresu przechowywania i terminu ważności dla zamrożonych produktów spożywczych.
 - Napełniać zbiornik wody, tacę na lód tylko wodą pitną.
 - Należy używać wyłącznie kostkarki dostarczonej z lodówką.
 - Doprowadzenie wody do tej lodówki (instalacja i podłączenie) powinno być wykonane przez odpowiednio wykwalifikowaną osobę, a instalacja powinna zostać podłączona do źródła wody pitnej.
 - Aby kostkarka mogła pracować w prawidłowy sposób, ciśnienie wody musi wynosić 138 ~ 862 kPa (1,4~8,8 kgf/cm²).
 - Na powierzchni urządzenia nie należy rozpylać sprayów takich jak środek owadobójczy. Jest on szkodliwy dla ludzi i może spowodować porażenie

prądem, pożar lub nieprawidłowe działanie.

- Nie należy silnie uderzać w szklaną powierzchnię ani wywierać na nią nadmiernego nacisku.
- Stłuczone szkło może spowodować obrażenia ciała i/lub szkody materialne.
- Oleju roślinnego nie należy przechowywać na półkach mocowanych na drzwiach. Olej może ulec zestaleniu, co powoduje utratę jego walorów smakowych i trudność w stosowaniu. Ponadto otwarty pojemnik może być nieszczelny, a wyciekający olej może spowodować uszkodzenie półki. Po otwarciu pojemnik z olejem należy przechowywać w chłodnym i ciemnym miejscu, np. w szafce lub spiżarni.
- Przykładowe oleje roślinne: oliwa, olej kukurydziany, olej z pestek winogron itp.



OSTRZEŻENIA DOTYCZĄCE CZYSZCZENIA I KONSERWACJI

- ★ • Nie należy bezpośrednio rozpylać wody we wnętrzu urządzenia lub na zewnątrz.
- Grozi to ryzykiem powstania pożaru lub porażeniem prądem.
- Nie używać i nie umieszczać w pobliżu

10_ Ustawienie

lodówki produktów wrażliwych na działanie temperatury takich, jak spray łatwopalny, przedmioty łatwopalne, suchy lód, leki lub środki chemiczne.

Nie przechowywać w lodówce lotnych lub łatwopalnych substancji (benzen, rozpuszczalnik, propan itd.) w lodówce.

- Lodówka służy wyłącznie do przechowywania żywności.
- Może to spowodować pożar lub wybuch.
- Nie należy rozpylać środka czyszczącego bezpośrednio na wyświetlacz.
- Może to doprowadzić do zgaśnięcia liter wyświetlanych na wyświetlaczu.
- Należy usuwać kurz lub zanieczyszczenia znajdujące się na bolcach wtyczki zasilającej. Nie należy używać mokrej lub wilgotnej ścierki do czyszczenia wtyczki zasilającej. Należy usunąć wszystkie zanieczyszczenia i kurz z bolców suchą ścierką.
- Nieprzestrzeganie zalecenia może doprowadzić do pożaru lub porażenia prądem.



- Przed rozpoczęciem czyszczenia i konserwacji należy odłączyć lodówkę od zasilania.
- Do mycia lodówki używaj czystej gąbki

lub miękkiej ściereczki i łagodnego detergentu rozpuszczonego w ciepłej wodzie.

- Do czyszczenia powierzchni zewnętrznych (drzwi i zabudowy), części plastikowych, drzwi i wewnętrznych wykończeń oraz uszczelek nie używaj środków czyszczących o właściwościach ściernych ani silnie działających, np. płynów do mycia szyb, proszków do szorowania, palnych płynów, preparatów z zawartością kwasu solnego, wosków do czyszczenia, koncentratów detergentów, wybielaczy ani środków zawierających pochodne nafty.
- Mogą one spowodować zarysowanie lub uszkodzenie materiałów.
- Szklanych półek i pokryw nie myj ciepłą wodą, gdy nadal są zimne. Szklane półki i pokrywy mogą pęknąć pod wpływem zmian temperatury lub po uderzeniu lub upuszczeniu.



OSTRZEŻENIE

Urządzenie należy czyścić miękką szmatką z neutralnym detergentem.



PRZESTROGA

OSTRZEŻENIA DOTYCZĄCE PRAWIDŁOWEGO USUWANIA



- Należy się upewnić, czy przewody układu chłodniczego znajdują się z tyłu urządzenia

przeznaczonego do usunięcia, nie zostały uszkodzone.

- Jako czynnik chłodniczy może być użyty gaz R-600a lub R-134a. Aby dowiedzieć się, który czynnik zastosowano w urządzeniu, należy sprawdzić etykietę sprężarki, znajdującą się na tylnej ścianie urządzenia lub tabliczkę znamionową znajdującą się wewnątrz lodówki. Jeśli produkt zawiera łatwopalny gaz (czynnik chłodniczy R-600a), należy skontaktować się z lokalnym urzędem miasta lub gminy, aby uzyskać informacje dotyczące sposobu właściwego usunięcia urządzenia. Cyklopentan, używany do izolacji jest gazem wybuchowym. Gazy w materiale izolacyjnym wymagają specjalnej procedury usunięcia. Należy skontaktować się z lokalnym urzędem w celu uzyskania informacji dotyczących usuwania produktu zgodnie z przepisami ochrony środowiska. Należy się także upewnić, czy przewody układu chłodniczego znajdujące się z tyłu urządzenia przeznaczonego do usunięcia nie zostały uszkodzone. Przewody należy niszczyć na otwartej przestrzeni.
- Przed usunięciem każdej lodówki, należy wymontować drzwi/uszczelki

Ustawienie _11

drzwi i rączki, uchwyty do drzwi, aby uniknąć ryzyka uwięzienia dzieci lub zwierząt wewnątrz urządzenia. Należy pozostawić półki na miejscu, aby uniemożliwić wchodzenie dzieci do wnętrza urządzenia.

Należy pilnować, aby dzieci nie używały urządzenia do zabawy.

- Opakowania urządzenia należy się pozbyć w sposób zgodny z przepisami dotyczącymi ochrony środowiska naturalnego.

DODATKOWE WSKAZÓWKI DOTYCZĄCE WŁAŚCIWEGO UŻYWANIA URZĄDZENIA

- W przypadku przerwy w dopływie prądu elektrycznego należy skontaktować się z lokalnym dostawcą energii elektrycznej i uzyskać informacje na temat czasu jej trwania.
- Jedno- lub dwugodzinna przerwa w dostawie prądu elektrycznego nie ma wpływu na zmianę temperatury w lodówce.
Należy jednak ograniczyć częstotliwość otwierania drzwi lodówki podczas przerwy w dopływie prądu.
- W przypadku przerwy dłuższej niż 24 godziny, należy wyjąć z urządzenia wszystkie zamrożone produkty spożywcze.

- Jeśli lodówka posiada opcję zamykania na klucz, to kluczyk należy przechowywać poza zasięgiem dzieci, a nie w pobliżu urządzenia.
- Urządzenie może pracować nieregularnie (ewentualny wzrost temperatury w lodówce), jeśli zostanie umieszczone przez dłuższy czas w środowisku, gdzie temperatura otoczenia przekracza dopuszczalny limit, dla którego urządzenie zostało zaprojektowane.
- Nie należy przechowywać produktów nieodpornych na niskie temperatury, takich jak banany czy melony.
- Produkt jest urządzeniem bezszronowym, co oznacza, że nie ma potrzeby ręcznego rozmrażania urządzenia. Urządzenie usuwa szron automatycznie.
- Temperatura rośnie w czasie odszraniania zgodnie z wymaganiami ISO. Jeżeli chce się zapobiec niepożądanemu wzrostowi temperatury zamrożonych produktów spożywczych, należy je owinąć w kilka warstw gazety.
- Każdy wzrost temperatury zamrożonych produktów spożywczych podczas procesu rozmrażania może skrócić czas przechowywania tych produktów.
- Przy wyjazdach trwających mniej niż trzy tygodnie lodówki nie trzeba odłączać od źródła zasilania. Jednak

w przypadku nieobecności trwających trzy tygodnie i dłużej lodówkę należy opróżnić z jedzenia. Lodówkę należy odłączyć od źródła zasilania, umyć, przetrzeć wodą i wysuszyć.

Wskazówki dotyczące oszczędności energii

- Należy ustawić urządzenie w chłodnym, suchym, dobrze przewietrzonym pomieszczeniu. Należy upewnić się, czy nie znajduje się ono w bezpośrednim zasięgu promieni słonecznych i nigdy, nie należy ustawiać go w pobliżu źródła ciepła (na przykład, grzejników).
- Nigdy, nie należy zastawiać otworów wlotu i wylotu powietrza urządzenia.
- Należy gorące potrawy i napoje ochłodzić przed włożeniem do urządzenia.
- Mrożonki przeznaczone do rozmrożenia, należy włożyć do chłodziarki. Niska temperatura mrozonek przyczyni się jeszcze do oziębienia produktów spożywczych w nim przechowywanych.
- Nie należy otwierać drzwi na zbyt długi okres czasu. Im krócej otwarte są drzwi urządzenia, tym mniej szronu i lodu zbierze się na ściankach zamrażarki.
- Regularnie usuwaj zanieczyszczenia z tylnej części lodówki.

Kurz zwiększa zużycie energii.

- Nie ustawiaj temperatury niższej niż to konieczne.
- Upewnij się, że odpływ powietrza u podstawy i z tyłu lodówki jest wystarczający. Nie należy przykrywać otworów wentylacyjnych.
- Upewnij się, że podczas montażu dostępna jest odpowiednia ilość miejsca od góry, z tyłu, z prawej i lewej strony. Pomoże to zredukować zużycie energii i obniży rachunki za prąd.
- Aby zużycie energii było jak najefektywniejsze, wszystkie elementy wyposażenia wnętrza lodówki, takie jak koszyki, szuflady i półki, należy zamontować zgodnie z zaleceniami producenta.

To urządzenie jest przeznaczone do użytku w domach i podobnych miejscach, takich jak:

- kuchnie dla pracowników w sklepach, biurach i innych miejscach pracy;
- domy wiejskie, pokoje hotelowe, motele i inne obiekty mieszkalne;
- miejsca zakwaterowania;
- firmy cateringowe i podobne miejsca żywienia zbiorowego.

Spis treści

USTAWIENIE LODÓWKI	14
OBSŁUGA LODÓWKI	20
ROZWIĄZYWANIE PROBLEMÓW	27

Ustawienie lodówki

PRZYGOTOWANIE LODÓWKI DO INSTALACJI

Gratulujemy zakupu lodówki firmy Samsung. Mamy nadzieję, że wiele wyjątkowych funkcji, jakie oferuje to nowe urządzenie, jak również jego znakomita efektywność pracy, dadzą Państwu pełną satysfakcję.

Wybór najlepszego miejsca dla lodówki

- Należy wybrać miejsce z łatwym dostępem do instalacji wodnej.
- Miejsce o płaskiej, wypoziomowanej (lub prawie wypoziomowanej) powierzchni.
- Miejsce z wystarczającą ilością miejsca, pozwalającą na swobodne otwieranie drzwi lodówki.
- Zachować wystarczająco dużą przestrzeń z prawej i lewej strony oraz z tyłu i nad lodówką dla zapewnienia lepszej cyrkulacji powietrza. Bez wystarczającej ilości miejsca, wewnętrzny układ chłodzenia lodówki może nie działać w prawidłowy sposób.
- Należy sprawdzić, czy można swobodnie przesunąć lodówkę na czas wykonania czynności konserwacyjnych lub serwisowych.
- Nie należy ustawiać lodówki w miejscu, gdzie temperatura może wynosić poniżej 50 °F (10 °C).

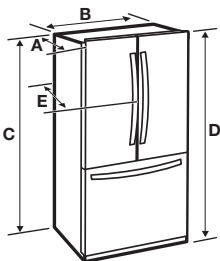

Model	RFG23U*
Głębokość „A”	712 mm
Szerokość „B”	908 mm
Wysokość „C”	1740 mm
Wysokość całkowita „D”	1774 mm
Głębokość „E”	774 mm

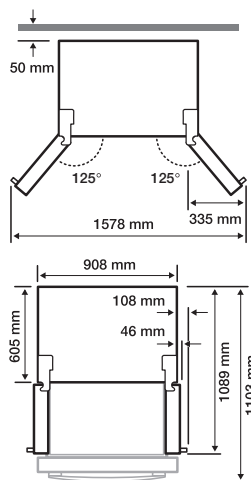

Każdy pomiar jest oparty na wymiarach projektowych i z tego powodu może być różny w zależności od metody pomiaru.

Przestawianie lodówki

 Aby uniknąć uszkodzenia podłogi, należy sprawdzić, czy przednie nogi poziomujące znajdującą się w pozycji podniesionej (powyżej podłogi). Patrz 'REGULACJA DRZWI' w instrukcji obsługi (na stronie 17).

PODŁOGA

Aby prawidłowo zainstalować lodówkę, należy ją umieścić na równej powierzchni z twardego materiału, który leży na takiej samej wysokości co reszta podłogi. Powierzchnia ta powinna być wystarczająco wytrzymała, aby stanowić podparcie dla całkowicie wypełnionej lodówki. Aby zabezpieczyć podłogę, należy wyciąć duży kawałek kartonu i położyć go pod lodówkę w miejscu, w którym odbywa się instalacja. W czasie przemieszczania, należy popychać lub ciągnąć lodówkę w linii prostej.

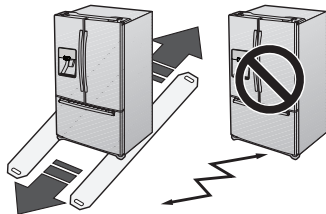

DEMONTAŻ DRZWI LODÓWKI

Jeżeli lodówka jest za szeroka i nie można jej przenieść przez drzwi można zdemontować drzwi.

 **OSTRZEŻENIE** Przed rozpoczęciem demontażu drzwi lub szuflady, należy odłączyć lodówkę od zasilania.

-  • Należy uważać, aby nie upuścić, uszkodzić i nie zarysować drzwi/szuflady podczas ich demontażu.
- Należy zachować ostrożność podczas demontażu drzwi lodówki.
- Ponownie prawidłowo zamontować drzwi/szufladę, zwracając uwagę aby uniknąć:
 - Wilgoci wywołanej nieuszczelnieniem.
 - Nieprawidłowego wypoziomowania drzwi.
 - Straty energii z powodu nieprawidłowego uszczelnienia drzwi.

Niezbędne narzędzia (nie są objęte dostawą)

		
Wkrętak Phillips	Wkrętak płaski	Klucz (10 mm)
		
Szczypce	Klucz trzpieniowy (3/16") (5 mm)	

Demontaż drzwi lodówki

1. Przy otwartych drzwiach, wymontować osłonę zawiasu **(1)** za pomocą wkrętaka płaskiego i zamknąć drzwi. Odkręcić 3 śruby mocujące osłonę zawiasu i wyjąć ją **(2)**.

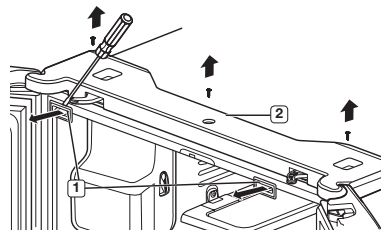

2. Odłącz dwa styki **(3)** po obu stronach górnej pokrywy, styk **(7)** po prawej stronie drzwiczek i styk **(4)** po lewej stronie. Wyjmij rurę **(5)**, naciskając ciemnoszary element **(6)** łącznika doprowadzającego wodę.

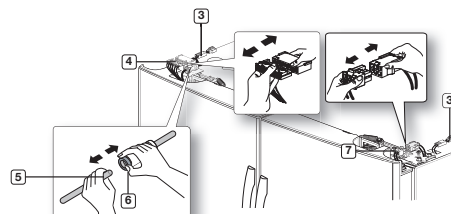

- Odkręcić 3 śruby z łbem sześciokątnym (7) na prawym i lewym górnym zawiasie za pomocą klucza (10 mm). Za pomocą wkrętaka Philips odkręcić śrubę (8) z lewej i prawej strony zawiasów drzwi. Wymontować górny lewy i prawy zawias drzwi (9).

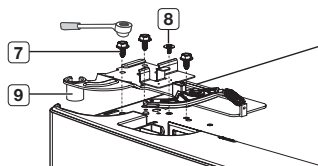

- Unieść w linii prostej drzwi w celu ich wyjęcia.

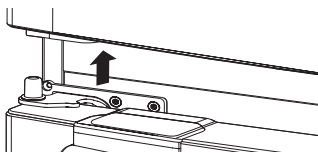

- Za pomocą wkrętaka Philips odkręcić 2 śruby (10) z lewej i prawej strony zawiasów drzwi. Za pomocą klucza (5 mm), odkręcić dwie śruby sześciokątne (11) na dolnym prawym i lewym zawiasie drzwi. Wymontować dolny lewy i prawy zawias drzwi (12).

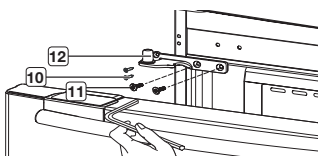

MONTAŻ DRZWI ŁODÓWKI

Aby ponownie zamontować drzwi lodówki, należy zmontować elementy w odwrotnej kolejności.

- Wprowadź rurę odprowadzającą wodę do przezroczystego łącznika tak, aby dochodziła do jego środka (łącznik typu A) lub do linii (łącznik typu B). Dzięki temu dozownik nie będzie przeciekać.

Łącznik typu A

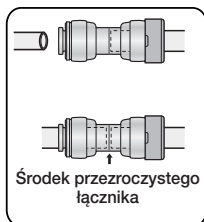

Łącznik typu B

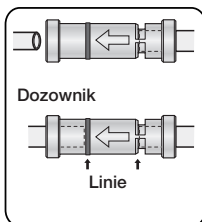

16_ Ustawienie

DEMONTAŻ SZUFLADY ZAMRAŹARKI

- Wcisnąć całkowicie górną szufladę.

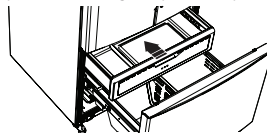

- Wymontować uchylną kieszeń (1) naciskając dwa zaczepy (2) w górę w tym samym czasie.

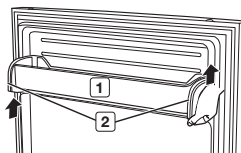

- Wyjąć dolny kosz (3) wysuwając go z szyny.

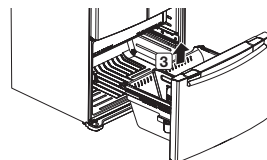

- Odkręcić cztery śruby sześciokątne 10 mm z obu stron.

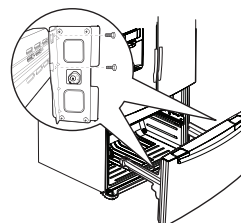

- Unieść drzwi zamrażarki z szyn.

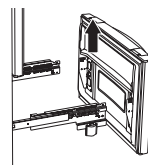

Załadowanie zbyt wielu produktów do zamrażarki uniemożliwia prawidłowe jej zamknięcie i powoduje gromadzenie się szronu.

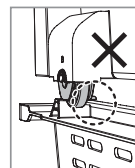
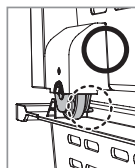

MONTAŻ SZUFLADY ZAMRAŻARKI

Aby ponownie zamontować szufladę zamrażarki, należy zmontować elementy w odwrotnej kolejności.

REGULACJA DRZWI

Po zamontowaniu drzwi lodówki należy sprawdzić, czy lodówka jest wypoziomowana i wykonać końcowe regulacje. Jeśli lodówka nie będzie wypoziomowana, drzwi nie będą ustawione perfekcyjnie na tym samym poziomie.

Należy wsunąć płaski wkrętak (-) do szczeliny dźwigni regulacji, obrócić ją w kierunku wskazówek zegara lub w kierunku przeciwnym i wypoziomować lodówkę. (obrót w prawo obniża lodówkę a w lewo unosi ją.)

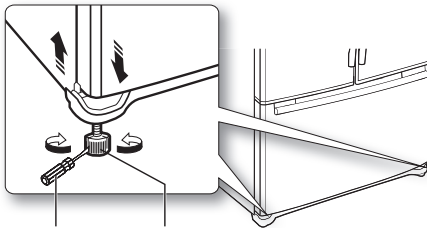

wkrętak płaski (-) Dźwignia regulacji



PRZESTROGA

Aby uniknąć przewrócenia lodówki, które może doprowadzić do obrażeń ciała lub szkód materialnych, obie dźwignie muszą stykać się z podłogą.



Jeżeli prawa strona jest niższa, należy wykonać tę samą procedurę, ale za pomocą prawej dźwigni.

WYKONYWANIE DROBNYCH REGULACJI POMIĘDZY DRZWIAMI

Należy pamiętać, że wypoziomowanie lodówki jest niezbędne, aby drzwi mogły być ustawione na tym samym poziomie. W razie problemów, należy skorzystać z rozdziału dotyczącego poziomowania lodówki.

Kiedy lewe drzwi znajdują się niżej niż prawe drzwi.

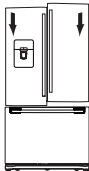

Kiedy lewe drzwi znajdują się wyżej niż prawe drzwi.

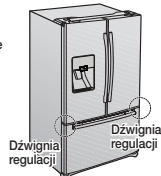

Dźwignia regulacji Dźwignia regulacji

1. Po otwarciu szuflady (1), widać dolny zawias (2).
2. Wsuń wkrętak krzyżakowy (+) (3) w sworzeń (4) dolnego zawiasu.
3. Wyreguluj wysokość, obracając wkrętak krzyżakowy (+) (3) w prawo (↷) lub w lewo (↶).

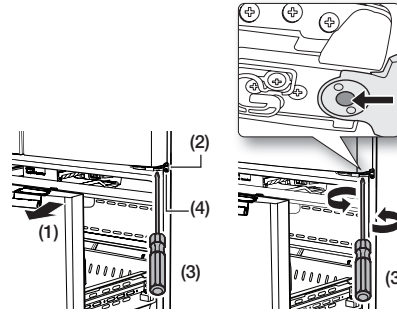

Podczas obracania wkrętaka krzyżakowego (+) w lewo (↶) drzwi przesuwają się do góry.

REGULACJA POZIOMU SZUFLADY ZAMRAŻARKI

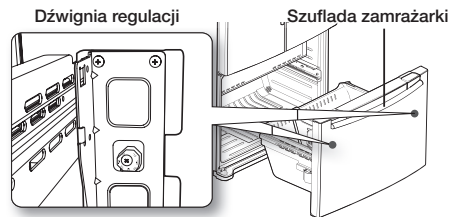

Dźwignia regulacji

Szuflada zamrażarki

1. Zlokalizować regulator wysokości (1) w szufladzie zamrażarki. Poluzować cztery śruby Phillips (2), aby poluzować drzwi.

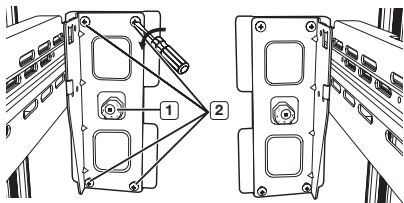

2. Poluzować śrubę regulacji (3) wkrętakiem Phillips.

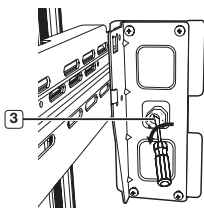

3. Ustawić poziom, aby wyrównać nachylenie drzwi.

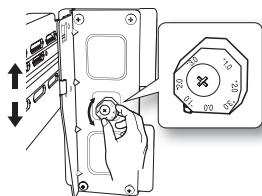

(na przykład) Nachylenie wynosi 2 mm jak na rysunku poniżej.

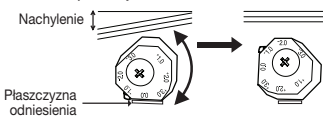

- Obrócić regulator na -2,0, aby zmniejszyć nachylenie drzwi.

Po wyregulowaniu, najpierw dokręć śrubę (3) a następnie śrubę (2).

SPRAWDZANIE ZASILANIA WODĄ

Dystrybutor wody to jedna z użytecznych funkcji, w jakie wyposażono Twoją nową lodówkę firmy Samsung. Filtr wodny firmy Samsung usuwając zanieczyszczenia dba o Twoje zdrowie. Jednak nie sterylizuje on wody i nie niszczy mikroorganizmów. Do tego celu należy zakupić specjalny system oczyszczający wodę. Do prawidłowego działania kostkarki lodu wymagane jest ciśnienie wody

18_ Ustawienie

138–862 kPa. W normalnych warunkach, czas napełniania kubka o pojemności 170 cm³ (5,75 uncji) wyniesie około 10 sekund. Jeśli lodówka została zainstalowana w miejscu, gdzie występuje niskie ciśnienie (poniżej 138 Kpa), istnieje możliwość zamontowania dodatkowej pompy, która wyrówna niskie ciśnienie. Należy sprawdzić, czy pojemnik na wodę wewnątrz lodówki wypełnia się prawidłowo. W tym celu, należy nacisnąć dźwignię dystrybutora wody, aż woda zacznie wydobywać się z otworu wylotowego.





Zestawy instalacyjne przyłącza wody są dostępne jako zestawy dodatkowe za dodatkową opłatą u dealera. Zalecamy używanie zestawu instalacyjnego z miedzianymi rurami.



Należy użyć nowych zestawów rur dostarczonych z urządzeniem. Nie należy używać starych zestawów rur.

Sprawdzić akcesoria przedstawione poniżej.

	
Filtr wodny	Łącznik zaciskowy
	
Nakrętka zaciskowa	

Podłączenie do przyłącza wody

1. Najpierw należy odłączyć główny dopływ wody oraz wyłączyć kostkarkę lodu.
2. Znaleźć najbliższe źródło zimnej wody pitnej.
3. Po podłączeniu przyłącza wody z filtrem wodnym, włączyć dopływ wody i przepuścić przez filtr 3 litry wody przed użyciem (przepłukiwać około 6 minut).

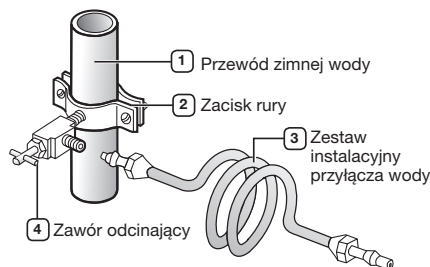

INSTALACJA PRZYŁĄCZA WODY

Podłączenie przyłącza wody do lodówki.

Do wykonania połączenia konieczny jest zakup kilku dodatkowych elementów. Te elementy są sprzedawane w zestawach w miejscowym sklepie z narzędziami.

• 6.35 mm compression nut	• copper tubing
• plastic tubing	• ferrule

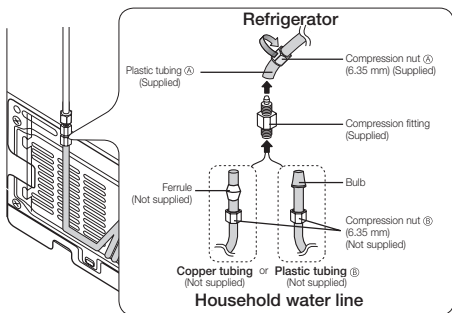

- Przesunąć nakrętkę zaciskową przez dostarczoną rurę plastikową (A).
- Dokręcić nakrętkę zaciskową (A) na łączniku zaciskowym 6,35 mm.
 - Jeśli instalację tworzą rury miedziane, należy wsunąć nakrętkę zaciskową (B) (nie znajduje się w wyposażeniu) i króciec (nie znajduje się w wyposażeniu) na rurę miedzianą (nie znajduje się w wyposażeniu) w sposób przedstawiony
 - Jeśli instalację tworzą rury plastikowe (B), należy włożyć uformowany koniec plastikowej rury w łącznik zaciskowy. Nie należy używać bez uformowanego końca plastikowej rury (B).
- Dokręcić nakrętkę zaciskową na łączniku zaciskowym. Nie należy przekręcić nakrętki zaciskowej.
- Otworzyć dopływ wody i sprawdzić pod kątem wycieków.

Przewód wodny musi być podłączony do źródła wody pitnej. W razie konieczności przeprowadzenia naprawy lub demontażu przyłącza wody, odciąć 6,35 mm plastikowej rurki i upewnić się, czy łączenie jest szczelne.

Instalacja filtra wodnego

- Wyjąć obudowę filtra wodnego (1).
- Następnie odkręcić w lewo stałą nasadkę. Przechować nasadkę w bezpiecznym miejscu w celu jej użycia w przyszłości, jeśli filtr nie będzie używany.
- Wyjąć filtr wodny z pudełka i przykleić na nim taśmę wskaźnikową w sposób pokazany na rysunku. Naklejka powinna wskazywać termin ważności filtra odpowiadający 6 miesiącom od daty jego zainstalowania. Na przykład, jeśli filtr zostanie zainstalowany w marcu, przykleić naklejkę WRZ., aby pamiętać o jego wymianie we wrześniu. Dzięki tej czynności, filtr wodny zostanie wymieniony na czas. Zazwyczaj, trwałość użytkowa filtra wynosi około 6 miesięcy.

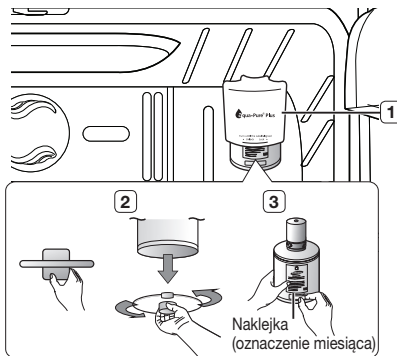

- Zdjąć nasadkę filtra i włożyć filtr w obudowę filtra.
- Powoli obrócić filtr wodny o 90° w prawo, aby zrównać go z oznaczeniem na pokrywie, blokując filtr na miejscu. Sprawdzić, czy oznaczenie etykiety filtra wodnego zostało wyrównane ze środkiem oznaczenia pokrywy filtra w sposób przedstawiony na rysunku. Należy pamiętać o tym, aby nie przekręcić.

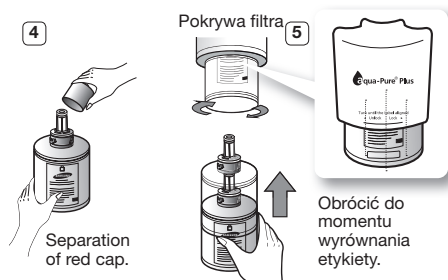

Przed zainstalowaniem filtra wodnego należy wyjąć górną półkę szklaną po prawej stronie.

Usuwanie zanieczyszczeń z przyłącza wody po

instalacji filtra wodnego.

- Otworzyć główny dopływ wody i zamknąć zawór przyłącza wody.
 - Pozostawić płynącą wodę z dystrybutora do czasu, aż popłynie czysta woda (około 6-7 minut). Pozwoli to na oczyszczenie systemu przyłącza wody i opróżni system z pozostałego w nim powietrza.
 - W niektórych domach może wystąpić konieczność dodatkowego przepłukania przyłącza.
 - Otworzyć drzwi lodówki i sprawdzić pod kątem wycieku wody z filtra wodnego.
- Dokładnie przepłukać dystrybutor, woda może nadal płynąć z dystrybutora. Dzieje się tak z powodu obecności powietrza w przewodzie.

Ustawienie _19

Obsługa lodówki SAMSUNG

UŻYWANIE PANELU STEROWANIA

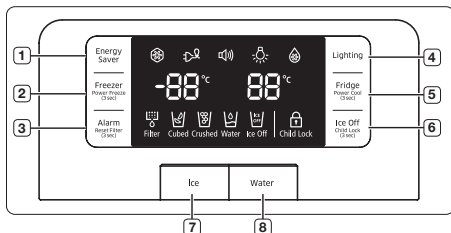

<p>1</p> <p>Przycisk Energy Saver (Oszczędzanie energii)</p>	<p>Nacisnąć przycisk Energy Saver w celu zwiększenia wydajności energetycznej (☼). W przypadku skraplania na drzwiach lodówki, należy wyłączyć funkcję oszczędzania energii.</p>
<p>2</p> <p>Przycisk Freezer / Power Freeze (3 sec) Zamrażarka/ Intensywne zamrażanie (3 s)</p>	<p>Naciśnij przycisk Freezer / Power Freeze (3 sec) (Zamrażarka/Intensywne zamrażanie) (3 s) (☼), aby ustawić dla zamrażarki odpowiednią temperaturę. Możesz ustawić temperaturę pomiędzy -14 °C i -22 °C. Naciśnij i przytrzymaj przycisk Freezer / Power Freeze (3 sec) (Zamrażarka/Intensywne zamrażanie) (3 s) przez 3 sekundy, aby przyspieszyć czas zamrożenia produktów w zamrażarce. Ta funkcja jest szczególnie użyteczna, kiedy trzeba szybko zamrozić łatwo psujące się produkty lub kiedy temperatura w zamrażarce drastycznie wzrosło (na przykład, jeśli drzwi zamrażarki zostały pozostawione otwarte). Po ustawieniu tej funkcji wzrasta pobór mocy lodówki. Należy pamiętać, aby wyłączyć tryb Power Freeze (Intensywnego zamrażania) kiedy nie jest dłużej potrzebny i przywrócić poprzednie ustawienie temperatury zamrażarki. Po wyprodukowaniu wystarczającej ilości lodu, wystarczy nacisnąć i przytrzymać ponownie przycisk przez 3 sekundy, aby anulować tryb Power Freeze (Intensywnego zamrażania). Te funkcje należy aktywować przed umieszczeniem dużej ilości produktów w przedziale zamrażarki, przynajmniej na 20 godzin przed.</p>
<p>3</p> <p>Przycisk Alarm / Filter Reset (3 sec) (Alarm/Reset filtra (3 s))</p>	<p>Nacisnąć przycisk Alarm (☼), aby wyłączyć alarm otwartych drzwi. Po wymontowaniu starego filtra wodnego i zainstalowaniu nowego, zresetować wskaźnik naciskając i przytrzymując przycisk „Alarm” przez 3 sekundy. Wskaźnik zapali się około 6 miesięcy później, aby przypomnieć o wymianie filtra wodnego. Wskaźnik filtra zapali się na niebiesko po włożeniu filtra wodnego. Wskaźnik filtra zapali się na jasno-różowo po 5 miesiącach używania filtra wodnego. Wskaźnik filtra (☼) zapali się na czerwono po 6 miesiącach używania filtra.</p>

<p>4</p> <p>Przycisk Lighting (Oświetlenie)</p>	<p>Nacisnąć przycisk Lighting (Oświetlenie) (☼), aby włączyć kontrolkę LED dystrybutora.</p>
<p>5</p> <p>Lodówka/ przytrzymać przez 3 sek. przycisk Power Cool (Intensywne chłodzenie)</p>	<p>Naciśnij przycisk Frigde / Power Cool (3 sec) (Lodówka/Intensywne chłodzenie) (3 s) (☼), aby ustawić dla lodówki odpowiednią temperaturę. Możesz ustawić temperaturę pomiędzy -1 °C i -7 °C. Naciśnij i przytrzymaj przycisk Frigde / Power Cool (3 sec) (Lodówka/Intensywne chłodzenie) (3 s) przez 3 sekundy, aby przyspieszyć czas schładzania produktów w lodówce. Ta funkcja jest szczególnie użyteczna, kiedy trzeba szybko schłodzić łatwo psujące się produkty lub kiedy temperatura w lodówce drastycznie wzrosło (na przykład, jeśli drzwi zamrażarki zostały pozostawione otwarte). Ponownie nacisnąć i przytrzymać przycisk przez 3 sekundy, aby anulować tryb Power Cool (Intensywne chłodzenie).</p>
<p>6</p> <p>Ice Off / Child Lock (3 sec) (Lód wyf./Blokada rodzicielska (3 s))</p>	<p>Nacisnąć przycisk Ice Off (Kostkarka wyłączona) (☼), aby wyłączyć funkcję produkcji lodu. Jeśli przycisk Ice Off (Kostkarka wyłączona) zostanie naciśnięty i przytrzymany przez 3 sekundy, wyświetlacz i dystrybutor zostaną zablokowane.</p>
<p>7</p> <p>Przycisk Ice (Lód)</p>	<p>Nacisnąć przycisk Ice (Lód), aby wybrać rodzaj lodu. Tryby lód w kostkach i lód kruszony będą zmieniać się na przemian za każdym razem po naciśnięciu przycisku. Po wybraniu trybu, nacisnąć delikatnie dźwignię dystrybutora wody. Tego trybu nie można używać równocześnie z trybem wody.</p>
<p>8</p> <p>Przycisk Water (Woda)</p>	<p>Nacisnąć Water (Woda), aby włączyć wodę. Nie ma dodatkowego trybu Off (wyłączenia). Po wybraniu trybu, nacisnąć delikatnie dźwignię dystrybutora wody. Z tego przycisku nie można korzystać jednocześnie z przyciskiem Ice (Lód). Po naciśnięciu przycisku Ice (Lód) tryb wody zostanie wyłączony.</p>

 Niektóre funkcje aktywują się po naciśnięciu przycisku z kilkusekundowym opóźnieniem, natomiast inne włączają się natychmiast. Jest to zjawisko normalne.

UŻYWANIE PANELU STEROWANIA

Jeśli wyświetlacz temperatury nie jest używany, wyłącza się. Jest to zjawisko normalne.

Temperatura podstawowa przedziałów zamrażarki i lodówki Temperatura podstawowa i/lub zalecana dla przedziałów zamrażarki i lodówki to odpowiednio -19 °C i 3 °C. Jeżeli temperatura przedziałów zamrażarki i lodówki jest za wysoka lub za niska, należy ręcznie wyregulować temperaturę.

Regulacja temperatury zamrażarki

Temperatura zamrażarki powinna wynosić pomiędzy -14 °C i -22 °C zgodnie z wymaganiami. Nacisnąć wielokrotnie przycisk Freezer (Zamrażarka) do momentu wyświetlenia wymaganej temperatury na wyświetlaczu temperatury. Należy pamiętać o tym, że produkty takie jak lody mogą się topić w temperaturze -15 °C. Temperatura na wyświetlaczu zacznie się zmieniać od -22 °C do -14 °C. Po osiągnięciu temperatury -14 °C, temperatura zacznie ponownie zmniejszać się do -22 °C.

Regulacja temperatury lodówki

Temperaturę lodówki można ustawić pomiędzy 7 °C i 1 °C zgodnie z wymaganiami. Nacisnąć wielokrotnie przycisk Fridge (Lodówka) do momentu wyświetlenia wymaganej temperatury na wyświetlaczu temperatury. Proces regulacji temperatury lodówki i zamrażarki jest taki sam. Naciśnięcie przycisku Fridge (Lodówka) umożliwi ustawienie żądanej temperatury. Po upływie kilku sekund, temperatura lodówki rozpocznie dostosowywanie temperatury do wartości ustawionej. Zostanie to wyświetlone na cyfrowym wyświetlaczu.

-  - Zbyt częste otwieranie drzwi lub wkładanie dużej ilości ciepłych produktów spożywczych może doprowadzić do wzrostu temperatury w lodówce, zamrażarce i w szufladzie z regulacją temperatury.
- Może to spowodować miganie wyświetlacza. Wyświetlacz przestanie migać w momencie kiedy temperatura lodówki i zamrażarki powróci do poprzednio ustawionej temperatury.
 - Jeśli miganie nie wyłączy się, może wystąpić konieczność „zresetowania” lodówki. Należy odłączyć urządzenie, odczekać około 10 minut, następnie ponownie podłączyć lodówkę.
 - Temperatura w szufladzie z regulacją temperatury może być inna zgodnie z wewnętrzną lokalizacją.
 - W razie wystąpienia błędów w komunikacji między wyświetlaczem i głównym sterownikiem, wyświetlacz szuflady z regulacją temperatury może zacząć migać. Wyświetlacz przestanie migać, kiedy temperatura w szufladzie powróci do normalnej temperatury. Jeśli miganie nie wyłączy się przez długi okres czasu, należy skontaktować się z Centrum serwisowym firmy Samsung Electronics.

UŻYWANIE DYSTRYBUTORA ZIMNEJ WODY

Nacisnąć przycisk Ice / Water (Lód/woda), aby wybrać żądany typ.

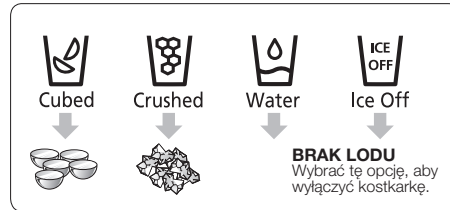

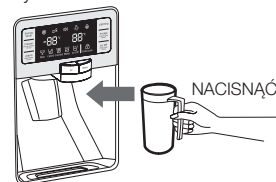

- Umieścić szklankę pod dystrybutorem lodu i nacisnąć lekko dźwignię dystrybutora wody za pomocą szklanki. Sprawdzić, czy szklanka znajduje się dokładnie pod dźwignią, aby zapobiec wypadaniu kostek.
- Przed usunięciem szklanki sprzed dystrybutora należy odczekać 2 sekundy. Pozwoli to na uniknięcie rozlania. Przy otwartych drzwiach lodówki, dystrybutor nie będzie działał.
- Po wybraniu funkcji lodu w kostkach po funkcji kruszonego lodu, zostanie wyprodukowana niewielka ilość kruszonego lodu.
- Instalacja dystrybutora wody
Po zakończeniu instalacji, nacisnąć dźwignię dystrybutora i przytrzymać przez około 2 minuty, aby usunąć powietrze z przyłącza wody i napełnić system wody.

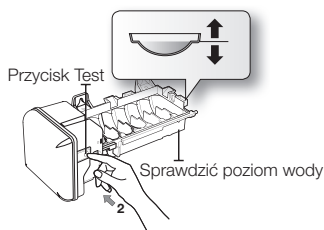

- W razie trudności z wyjmowaniem lodu z kostkarki, należy wyciągnąć pojemnik na lód i nacisnąć przycisk Test znajdujący się po prawej stronie kostkarki.
- Nie należy nieprzerwanie naciskać przycisku testowego, jeśli taca jest wypełniona lodem lub wodą w sposób przedstawiony na rysunku. Istnieje ryzyko przelania lub zakleszczenia lodu.
- Normalne użycie
Aby maksymalnie napełnić pojemnik na lód po zakończeniu instalacji, należy zastosować się do poniższych zaleceń.
 1. Pozwolić pracować lodówce przez okres 24 godzin (lub 1 cały dzień).
 2. Odczekanie 24 godzin pozwoli na prawidłowe schłodzenie kostkarki.
 3. Wrzucić do szklanki 4 do 6 kostek lodu.
 4. Po upływie 8 i 16 godzin, wypełnić lodem całą szklankę za każdym razem.

Obsługa _21



 Jeśli cały lód zostanie zużyty za jednym razem, należy powtórzyć etap 3 i 4 przedstawione powyżej (przed wrzuceniem do szklanki pierwszych 4 do 6 kostek lodu, należy odczekać 8 godzin). To pozwoli na ponowne napełnienie kostkarki i zapewni maksymalną produkcję lodu. Po przetrzuceniu lodu z pojemnika na lód, aby przyspieszyć produkcję lodu po wymianie pojemnika w lodówce należy nacisnąć dźwignię dystrybutora po włączeniu funkcji 'ICE CUBED' (LÓD W KOSTKACH) lub 'CRUSHED' (LÓD KRUSZONY).

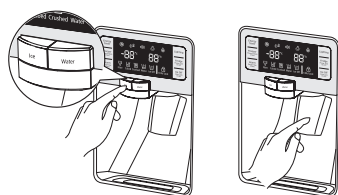

Używanie dystrybutora wody

Umieścić szklankę pod otworem wylotowym wody i nacisnąć nią lekko dźwignię dystrybutora wody. Sprawdzić, czy szklanka znajduje się dokładnie pod dźwignią, aby zapobiec rozlaniu się wody. Jeśli lodówka lub nowy filtr wody został niedawno zainstalowany, należy przepłukać filtr przed użyciem 3 l wody (przepłukiwać około 6 minut). Przed wypiciem należy sprawdzić, czy płynąca z dystrybutora woda jest czysta.

 Jeśli dystrybutor wody nie był używany przez 2-3 dni (zwłaszcza w okresie letnim), woda płynąca z dystrybutora może mieć dziwny smak. W takim przypadku, nie należy pić pierwszych 1-2 szklanek wody.

Stosowanie funkcji 'kostkarka wyłączona'

Po wybraniu trybu Ice Off (Kostkarka wyłączona), należy usunąć cały lód z pojemnika. Jeśli dystrybutor lodu nie będzie używany, kostki lodu mogą utworzyć bryłę lodu. Pociągnąć do przodu dźwignię blokady, aby wyrzucić kostki lodu lub usunąć lód z pojemnika. Popchnąć pojemnik do momentu usłyszenia kliknięcia.



 W przypadku wyjazdu na wakacje lub w podróż służbową, należy zamknąć zawór wody oraz odłączyć dopływ wody do lodówki. Pozwoli to na uniknięcie przypadkowych wycieków. Nie należy samodzielnie demontować kostkarki. Może to doprowadzić do obrażeń. Nie należy spryskiwać, ani myć kostkarki w wodzie. Wystarczy wytrzeć ją za pomocą suchej szmatki. Aby kostkarka mogła pracować w prawidłowy sposób, wymagane ciśnienie wody wynosi 138 ~ 862 kPa.

Zjawisko mętnienia wody

Woda doprowadzana do lodówki przepływa przez filtr główny, który jest zasadowym filtrem wodnym. W tym procesie woda zostaje nasycona tlenem i azotem, a ciśnienie wody wypływającej z filtra wzrasta. Gdy woda zetknie się z powietrzem, ciśnienie spada, nasycona tlenem i azotem woda przekształca się w pęcherzyki gazu. Z powodu obecności tych pęcherzyków gazu, woda mętnieje. Po upływie kilku sekund woda robi się przezroczysta. Przed usunięciem szklanki przed dystrybutora należy odczekać 1 sekundę. Pozwoli to na uniknięcie rozlania wody. Nie należy ciągnąć za dźwignię dystrybutora po nalaniu wody lub wyjęciu lodu. Powróci ona do normalnej pozycji w sposób automatyczny. Lód jest produkowany w kostkach. Po wybraniu opcji „Crushed”, kostkarka mieli lód w kostkach na kruszony.

CZĘŚCI I FUNKCJE

Należy przeczytać ten rozdział, aby zapoznać się z częściami i funkcjami lodówki.

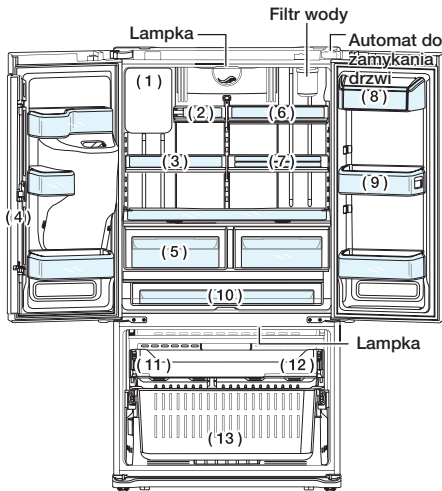

(1)	Kostkarka do lodu
(2)	Półka składana
(3)	Półka wsuwana
(4)	Część zawiasowa pionowa
(5)	Szuflady na warzywa i owoce
(6)	Półka wsuwana
(7)	Szklana półka Quick-Space
(8)	Miejsce na nabiał
(9)	Pojemniki na drzwiach
(10)	Pojemnik Cool Select Pantry™
(11)	Składana kieszeń
(12)	Szuflada wysuwana automatycznie
(13)	Pojemnik szuflady zamrażarki

Pojemniki na drzwiach

Lodówka jest dostarczana z różnego rodzaju i różnej wielkości pojemnikami do montażu na drzwiach. Jeśli pojemniki na drzwiach zostały zapakowane osobno, należy je odpowiednio zamontować zgodnie z poniższym rysunkiem.

Liczba dostarczonych pojemników do montażu na drzwiach może się różnić w zależności od modelu.

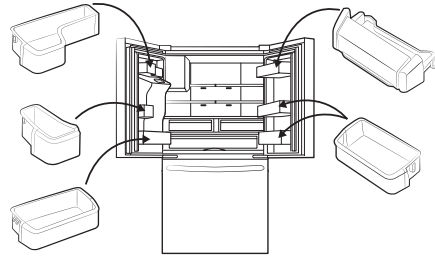

UŻYWANIE COOL SELECT PANTRY™

Cool Select Pantry™ to pełnowymiarowa szuflada z regulacją temperatury. Do tej szuflady można włożyć większe tacki z jedzeniem, produkty luksusowe, pizzę, napoje i inne produkty. W szufladzie znajduje się regulator temperatury, który pozwala na regulację ilości zimnego powietrza wlatującego do szuflady. Regulator znajduje się po prawej stronie szuflady.

- Nacisnąć wielokrotnie przycisk Temp (Temperatura) do momentu podświetleniażądanego trybu. Tryb Fresh (Świeży) (3 °C), Zero Zone (Strefa Temperatury 0 °C) i Deli (5 °C) zostaną wybrane za każdym razem po naciśnięciu przycisku Temp (Temperatura). Domyślnie ustawiony jest tryb Fresh (Świeży). Choć ustawiona temperatura różni się od aktualnej temperatury, temperatura zmieni się na temperaturę ustawioną w sposób automatyczny.

Temp

Istnieje możliwość wyboru temperatury szuflady z Deli (5 °C), Fresh (3 °C) i Zero Zone (0 °C).

Przycisk Selection (Wybór)

- Po wybraniu trybu „Deli”, temperatura w szufladzie zostanie ustawiona na 5 °C. Ten tryb pozwala na zachowanie świeżości produktów przez długi okres czasu.
- Po wybraniu trybu „Fresh”, temperatura w szufladzie zostanie ustawiona na 3 °C. Ten tryb pozwala na zachowanie świeżości produktów przez dłuższy okres czasu.
- Po wybraniu trybu „Zero Zone”, temperatura w szufladzie zostanie ustawiona na 0 °C. Ten tryb pozwala na zachowanie świeżości mięsa i ryby przez dłuższy okres czasu.

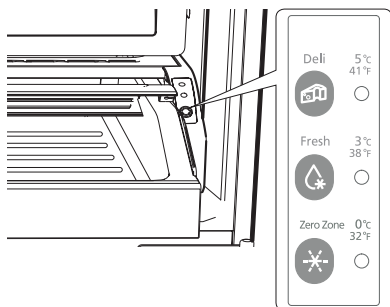

Deli	Fresh	Zero Zone
<ul style="list-style-type: none"> • ananas • cytryna • awokado • ziemniak 	<ul style="list-style-type: none"> • ogórki • jabłka • pomarańcze • winogrona • cukinie • kukurydza 	<ul style="list-style-type: none"> • steki • sery twarde • kawałki mięsa • bekon • hot dogi

Nie należy przechowywać warzyw i owoców na ustawieniu „Zero Zone”. W tej szufladzie nie należy przechowywać sałat i innych warzyw 'liściastych'.

PRZESTROGA W tej szufladzie nie należy przechowywać szklanych butelek. Podczas procesu zamrażania, szkło może pęknąć i doprowadzić do obrażeń.

WYJMOWANIE AKCESORIÓW Z LODÓWKI

1. Kieszonki w drzwiach i przedział na produkty mleczne

W celu wyjęcia - Wystarczy unieść kieszeń i wyciągnąć.

W celu umieszczenia kieszeni w innym miejscu - Przesunąć kieszeń powyżej docelowego miejsca i wepchnąć do momentu zatrzymania.

PRZESTROGA Nieprawidłowo umieszczone kieszenie w drzwiach lodówki mogą doprowadzić do obrażeń. Nie należy pozwolić dzieciom na zabawę kieszeniami.

Nie regulować kieszeni wypełnionych żywnością.

Metoda usuwania kurzu - Zdjąć osłonę i umyć w wodzie.

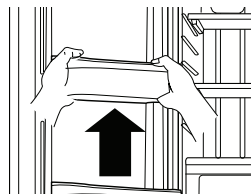

2. Półki ze szkła hartowanego

W celu wyjęcia - Unieść za jeden koniec przód półki w kierunku wskazanym (1) i unieść pionowo (2). Wyciągnąć półkę.

W celu umieszczenia półki w innym miejscu - Unieść za jeden koniec przód półki i umieścić haczyki półki w otworach na wymaganej wysokości. Następnie opuścić przód półki, aby haczyki znalazły się w otworach.

PRZESTROGA Półki z hartowanego szkła są ciężkie. Należy zachować ostrożność podczas ich wyciągania.

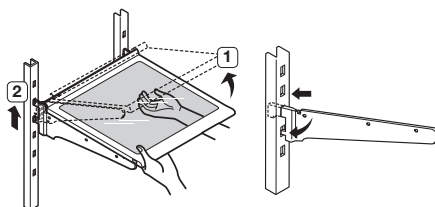

3. Szuflady na warzywa i owoce

W celu wyjęcia - Wysunąć do końca szufladę. Unieść za jeden koniec i wyciągnąć.

W celu umieszczenia szuflady w innym miejscu - Umieścić szufladę w szynach i przesunąć na miejsce.

Szuflady należy wyciągnąć przed uniesieniem szklanych półek znajdujących się nad nimi. Nie należy otwierać szuflad po otwarciu szuflady z regulacją temperatury. Może to doprowadzić do zarysowań lub pęknięcia pokryw szuflad.

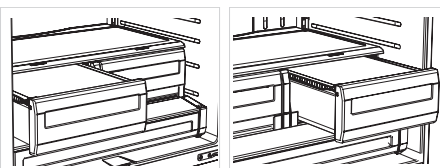

4. Cool Select Pantry™

W celu wyjęcia szuflady - Wysunąć do końca szufladę. Unieść za jeden koniec przód szuflady i wyciągnąć w linii prostej.

W celu umieszczenia szuflady w innym miejscu - Popchnąć szyny w tył lodówki. Umieścić szufladę na szynach i przesunąć ją w tył do momentu umieszczenia na miejscu.

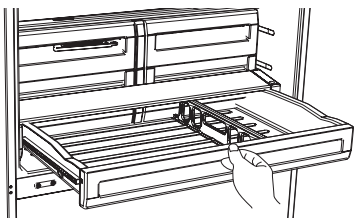

W celu wyjęcia rozdzielacza - Wysunąć do końca szufladę z regulacją temperatury i unieść przód rozdzielacza w celu odłączenia go z tylnej ścianki szuflady, następnie wyciągnąć rozdzielacz.

W celu umieszczenia rozdzielacza w innym miejscu - Zaczepić tylną część rozdzielacza na tylnej ściance szuflady z regulacją temperatury i docisnąć rozdzielacz.

UŻYWANIE DRZWI

Drzwi lodówki zamykają się prawidłowo i są prawidłowo uszczelnione. Częściowo otwarte drzwi lodówki zostaną zamknięte w sposób automatyczny. Drzwi nie zamkną się w sposób automatyczny, jeśli zostaną otwarte na ponad 76 mm.

UŻYWANIE KIESZENI Z FUNKCJĄ PRZECHYLENIA

Kieszki z funkcją przechylenia może być używana do przechowywania pizzy o średnicy 406 mm, w sposób przedstawiony na rysunku.

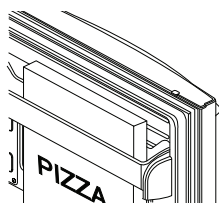

WYJMOWANIE AKCESORIÓW Z ZAMRAŻARKI

1. Odchylana kieszeń

W celu wyjęcia - Pociągnąć wsporniki w górę do momentu usłyszenia kliknięcia i wyjąć kieszeń

W celu umieszczenia kieszeni na miejscu - Zawiesić końce kieszeni w obydwu wspornikach ① i wcisnąć do momentu zablokowania na miejscu.

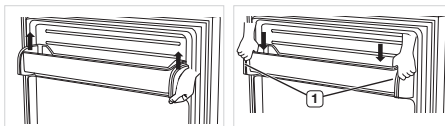

2. Automatyczna wyciągana szuflada

W celu wyjęcia - Wysunąć do końca szufladę. Unieść tył szuflady w linii prostej.

W celu umieszczenia szuflady w innym miejscu - Umieścić szufladę na szynach unosząc ją za jeden koniec. Opuścić szufladę na miejsce do momentu kiedy znajdzie się w linii poziomej i wsunąć.

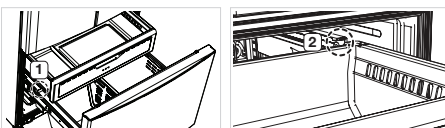

3. Szuflada zamrażarki

W celu wyjęcia szuflady zamrażarki - Pociągnąć do końca szufladę. Unieść tylną część szuflady i wyciągnąć.

W celu umieszczenia szuflady w innym miejscu - Włożyć szufladę w szynę.

⚠ PRZESTROGA Bok pojemnika można zarysować przy przekręcaniu go w lewo lub prawo podczas demontażu lub ponownego zamocowania.

⚠ PRZESTROGA Nie należy pozwolić, aby dzieci wchodziły do szuflady zamrażarki. Nieprzestrzeżenie zalecenia może doprowadzić do uszkodzenia lodówki i poważnych obrażeń. Nie należy siadać na drzwiach zamrażarki. Drzwi mogą pęknąć. Nie należy pozwolić dzieciom wspinać się na szufladę zamrażarki.

⚠ OSTRZEŻENIE Separator nie należy usuwać.



Jeśli dzieci zostaną uwięzione w środku, mogą się skaleczyć lub udusić.

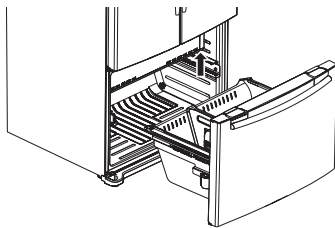

CZYSZCZENIE LODÓWKI



Do czyszczenia nie wolno używać benzenu, rozpuszczalnika, odplamiacza, wybielacza (np. Clorox) ani substancji zawierających chlor.

Czyszczenie urządzenia wymienionymi substancjami lub preparatami może uszkodzić powierzchnię urządzenia i spowodować pożar. Nie należy rozpryskiwać wody na lodówkę, kiedy jest ona podłączona do prądu. Może to doprowadzić do porażenia prądem. Nie należy czyścić lodówki benzemem, rozpuszczalnikiem lub detergentem do samochodów ze względu na ryzyko pożaru.

WYMIANA ŻARÓWEK OŚWIETLENIA WEWNĘTRZNEGO



Nie należy demontować i wymieniać oświetlenia typu LED. Aby wymienić oświetlenie typu LED, należy skontaktować się z Centrum serwisowym Samsung lub autoryzowanym przedstawicielem Samsung.



Nieprzestrzeżenie zalecenia może doprowadzić do porażenia prądem i obrażeń.

WYMIANA FILTRA WODNEGO



Aby zmniejszyć ryzyko uszkodzenia mienia z powodu rozlania wody, nie należy używać w lodówce SAMSUNG filtrów wodnych innych producentów.

UŻYWAĆ WYŁĄCZENIE FILTRÓW WODNYCH FIRMY SAMSUNG. Firma SAMSUNG nie ponosi odpowiedzialności za uszkodzenia obejmujące, ale nie ograniczające się do uszkodzenia mienia spowodowanego wyciekaniem wody z powodu stosowania filtrów wodnych innych producentów. Lodówki SAMSUNG są przeznaczone do pracy WYŁĄCZNIE Z FILTRAMI WODNYMI FIRMY SAMSUNG.

Lampka wskaźnikowa informuje o konieczności wymiany wkładu filtra wodnego. Lampka wskaźnikowa zapala się, zanim filtr zużyje się całkowicie, dając czas na nabycie nowego filtra. Terminowa wymiana filtra zapewni świeższą, czystsza wodę z chłodziarki.

1. Wyjąć nowy filtr wodny i przykleić na nim naklejkę w sposób pokazany na rysunku. Na naklejkę musi być sześć miesięcy starsza od daty bieżącej. Na przykład, jeśli filtr zostanie zainstalowany w marcu, należy przykleić naklejkę z informacją „wrzesień”, aby przypomnieć o konieczności wymiany filtra we wrześniu. Żywotność filtra to około 6 miesięcy.
2. Zdjąć ochronną nakrętkę z nowego filtra i wyjąć zużyty filtr.
3. Ustawić go i wsunąć na obudowę filtra. Powoli obrócić filtr wodny w prawo, aby zrównać go z oznaczeniem na pokrywie, blokując filtr na miejscu. Sprawdzić, czy oznaczenie etykiety filtra do wody zostało wyrównane z środkiem oznaczenia pokrywy filtra w sposób przedstawiony na rysunku. Należy pamiętać o tym, aby nie przekreślić.
4. Po zakończeniu procesu wymiany filtra, nacisnąć i przytrzymać przez 3 sek. przycisk Alarm, aby zresetować wskaźnik zużycia filtra.
5. Na końcu przepłukać filtr 3 litrami wody przed użyciem (przepłukiwać około 6 minut). Przed wypiciem wody upewnić się, że płynąca z dystrybutora woda jest przezroczysta.



Należy dokładnie przepłukać dystrybutor. Nieprzestrzeżenie zalecenia może doprowadzić do kapania wody z dystrybutora. To oznacza, że w przewodzie nadal znajduje się powietrze. NIE używać dystrybutora wody lub lodu bez wkładu filtra wodnego. Nieprzestrzeżenie zalecenia może doprowadzić do zablokowania przyłącza wody.

Rozwiązywanie problemów

PROBLEM	ROZWIĄZANIE
Lodówka nie działa w ogóle lub słabo chłodzi.	<ul style="list-style-type: none"> • Sprawdź, czy wtyczka urządzenia jest prawidłowo podłączona do gniazda sieciowego. • Czy temperatura na panelu sterowania jest ustawiona prawidłowo? Spróbuj ustawić niższą temperaturę. • Czy lodówka jest ustawiona w bezpośrednim zasięgu promieni słonecznych lub w pobliżu źródła ciepła? • Czy tył lodówki znajduje się zbyt blisko ściany uniemożliwiają w ten sposób cyrkulację powietrza?
Produkty w chłodziarce są zmrożone	<ul style="list-style-type: none"> • Czy temperatura na panelu sterowania jest ustawiona prawidłowo? Spróbuj ustawić wyższą temperaturę. • Czy temperatura w pomieszczeniu jest zbyt niska? • Czy produkty o dużej zawartości wody przechowywane są w najniższym przedziale chłodziarki? Spróbuj przenieść produkty do chłodziarki zamiast trzymać je w szufladzie CoolSelect Zone™.
Chłodziarka wydaje niezwykle hałasy i dźwięki.	<ul style="list-style-type: none"> • Sprawdź czy lodówka jest stabilnie ustawiona i wypoziomowana. • Czy tył lodówki znajduje się zbyt blisko ściany, uniemożliwiają w ten sposób cyrkulację powietrza? • Coś upadło z tyłu lub pod lodówkę? • Trzeszczący dźwięk może być słyszalny z wnętrza chłodziarki. Jest to dźwięk normalny, wydawany przez liczne kurczące i rozszerzające się pod wpływem temperatury panującej w lodówce akcesoria.
Przednie kąty i boki urządzenia są ciepłe; występuje zjawisko kondensacji.	<ul style="list-style-type: none"> • Trochę ciepła jest zjawiskiem normalnym, ponieważ w przednich kątach chłodziarki jest zainstalowany system zapobiegający kondensacji. • Czy drzwi lodówki były pozostawione uchylone? Zjawisko kondensacji może się pojawić, jeśli pozostawi się je otwarte przez dłuższy czas.
Kostkarka nie wydaje lodu.	<ul style="list-style-type: none"> • Czy przed rozpoczęciem wytwarzania lodu urządzenie stało przez 12 godzin po zainstalowaniu linii wodnej? • Czy rurka linii wodnej jest podłączona i kłapka dystrybutora lodu zwolniona? • Czy nie została wyłączona funkcja wytwarzania lodu? • Czy temperatura w zamrażarce jest zbyt wysoka? Spróbuj ustawić niższą temperaturę w zamrażarce.
Słyszeć bulgotanie wody w lodówce.	<ul style="list-style-type: none"> • Jest to zjawisko normalne. Bulgotanie powoduje czynnik chłodzący, krążący w układzie chłodniczym lodówki.
Urządzenie wydziela z wnętrza przykre zapachy	<ul style="list-style-type: none"> • Czy przechowywane produkty nie są zepsute? • Sprawdź, czy produkty spożywcze o mocnym zapachu (na przykład ryba) są szczelnie opakowane. • Sprawdzaj od czasu do czasu zamrażarkę wyrzuc popsute lub niebezpiecznie długo przechowywane produkty spożywcze.
Na ściankach zamrażarki formuje się szron	<ul style="list-style-type: none"> • Czy otwór wentylacyjny jest zatkany? Usuń wszelkie przeszkody uniemożliwiające wolną cyrkulację powietrza. • Zachowaj wystarczająco dużą przestrzeń między przechowywanymi produktami spożywczymi dla zapewnienia lepszej cyrkulacji powietrza. • Czy drzwi zamrażarki są szczelnie zamknięte?
Dystrybutor wody nie działa.	<ul style="list-style-type: none"> • Czy linia wodna jest podłączona i zawór odcinający wodę jest otwarty? • Czy linia dopływu wody nie została zmiażdżona lub skrzywiona? Sprawdź czy nie naciska i nie blokuje przewodów linii wodnej. • Czy zbiornik na wodę jest zamrożony ze względu na zbyt niską temperaturę w chłodziarce? • Spróbuj ustawić na panelu sterowania wyższą temperaturę w zamrażarce.

Notatki

Notatki

Wartości graniczne temperatury pokojowej i otoczenia

Ta lodówka jest przeznaczona do pracy w temperaturach otoczenia odpowiadających wartościom wskazanym na tabliczce znamionowej.

Klasa	Symbol	Zakres temperatur otoczenia (°C)	
		IEC 62552 (ISO 15502)	ISO 8561
Umiarkowany rozszerzony	SN	od +10 do +32	od +10 do +32
Umiarkowany	N	od +16 do +32	od +16 do +32
Subtropikalny	ST	od +16 do +38	od +18 do +38
Tropikalny	T	od +16 do +43	od +18 do +43

 Na temperaturę wewnętrzną mają wpływ takie czynniki jak położenie lodówki, temperatura otoczenia i częstotliwość z jaką otwierane są drzwi. Ustawić temperaturę w sposób wymagany tak, aby wyrównać te czynniki.

**Prawidłowe usuwanie produktu
(zużyty sprzęt elektryczny i elektroniczny)**

Poland



(Dotyczy krajów, w których stosuje się systemy segregacji odpadów)

To oznaczenie umieszczone na produkcie, akcesoriach lub dokumentacji oznacza, że po zakończeniu eksploatacji nie należy tego produktu ani jego akcesoriów (np. ładowarki, zestawu słuchawkowego, przewodu USB) wyrzucać wraz ze zwykłymi odpadami gospodarstwa domowego. Aby uniknąć szkodliwego wpływu na środowisko naturalne i zdrowie ludzi wskutek niekontrolowanego usuwania odpadów, prosimy o oddzielenie tych przedmiotów od odpadów innego typu oraz o odpowiedzialny recykling i praktykowanie ponownego wykorzystania materiałów.

W celu uzyskania informacji na temat miejsca i sposobu bezpiecznego dla środowiska recyklingu tych przedmiotów, użytkownicy w gospodarstwach domowych powinni skontaktować się z punktem sprzedaży detalicznej, w którym dokonali zakupu produktu, lub z organem władz lokalnych.

Użytkownicy w firmach powinni skontaktować się ze swoim dostawcą i sprawdzić warunki umowy zakupu. Produktu ani jego akcesoriów nie należy usuwać razem z innymi odpadami komercyjnymi.

Informacje na temat zobowiązań firmy Samsung w zakresie ochrony środowiska i określonych obowiązków regulacyjnych dotyczących produktu, np. związanych z rozporządzeniem REACH, dyrektywą WEEE, utylizacją baterii można uzyskać na naszej stronie internetowej poświęconej zrównoważonemu rozwojowi, dostępnej za pośrednictwem witryny Samsung.com.

Kontakt do SAMSUNG

Jeśli masz pytania dotyczące produktów marki Samsung, zapraszamy do kontaktu z naszą infolinią.

Kraj	Call center	Internet witryny
POLAND	801-172-678* lub +48 22 607-93-33* Dedykowana infolinia do obsługi zapytań dotyczących telefonów komórkowych: 801-672-678* lub +48 22 607-93-33* * (opłata według taryfy operatora)	http://www.samsung.com/pl/support/
CZECH	800 - SAMSUNG (800-726786)	www.samsung.com/cz/support
SLOVAKIA	0800 - SAMSUNG (0800-726 786)	www.samsung.com/sk/support
ROMANIA	*8000 (apel in retea) 08008-726-78-64 (08008-SAMSUNG) Apel GRATUIT	www.samsung.com/ro/support
BULGARIA	*3000 Цена в мрежата 0800 111 31 , Безплатна телефонна линия	www.samsung.com/bg/support
HUNGARY	0680SAMSUNG (0680-726-7864)	www.samsung.com/hu/support
SERBIA	011 321 6899	www.samsung.com/rs/support
CROATIA	072 726 786	www.samsung.com/hr/support



Frigider manualul utilizatorului

Română

imaginează-ți posibilitățile

Vă mulțumim că ați cumpărat un produs Samsung.

Aparat independent

SAMSUNG

informații privind siguranța

INFORMAȚII PRIVIND SIGURANȚA

- Înainte de a folosi aparatul, vă rugăm să citiți în întregime manualul și să-l păstrați într-un loc sigur în apropierea aparatului, pentru a-l putea consulta în viitor.
- Folosiți acest aparat numai în scopul pentru care a fost creat, conform celor descrise în acest manual de instrucțiuni. Acest aparat nu este destinat utilizării de către persoane (inclusiv copii) cu abilități fizice, senzoriale sau mentale reduse sau lipsite de experiență și cunoștințe, decât dacă acestea beneficiază de supraveghere sau de instrucțiuni de utilizare a aparatului din partea unei persoane responsabile de siguranța lor.
- Acest aparat poate fi utilizat de copii începând cu vârsta de 8 ani și de persoane cu capacități fizice, senzoriale sau mentale reduse ori cu lipsă de experiență și de cunoștințe dacă li se oferă supervizare sau instrucțiuni pentru utilizarea aparatului în siguranță și înțeleg riscurile implicate. Copiii nu au voie să se

joace cu aparatul. Curățarea și întreținerea nu trebuie efectuate de copii fără supervizare. Copiii cu vârsta cuprinsă între 3 și 8 ani au voie să încarce și să descarce aparate frigorifice.

- Avertismentele și instrucțiunile importante privind siguranța din acest manual nu acoperă toate condițiile și situațiile ce pot apărea. Este răspunderea dvs. de a da dovadă de înțelepciune, precauție și atenție când instalați, întrețineți și operați aparatul.
- Întrucât aceste instrucțiuni de exploatare se referă la diferite modele, caracteristicile frigiderului dvs. pot diferi ușor de cele descrise în acest manual și este posibil ca nu toate semnele de avertizare să fie aplicabile. Dacă aveți întrebări sau nelămuriri, contactați cel mai apropiat centru de service sau găsiți asistență și informații online la adresa www.samsung.com.
- Pentru a evita contaminarea alimentelor, respectați următoarele instrucțiuni:
 - Deschiderea ușii pe perioade lungi poate cauza o creștere semnificativă a temperaturii în

- compartimentele aparatului.
- Curățați periodic suprafețele care intră în contact cu alimentele și sistemele de scurgere accesibile.
 - Curățați rezervoarele de apă dacă nu au fost folosite timp de 48 de ore; goliți sistemul de apă conectat la o sursă de alimentare cu apă, dacă apa nu a fost extrasă timp de 5 zile.
 - Depozitați carnea crudă și peștele crud în recipiente adecvate în frigider, astfel încât să nu intre în contact cu alte alimente sau să picure pe acestea.
 - Compartimentele pentru alimente congelate cu două stele sunt adecvate pentru depozitarea alimentelor precongelate, pentru stocarea sau producerea înghețatei și pentru producerea cuburilor de gheață.
 - Compartimentele cu una, două și trei stele nu sunt adecvate pentru congelarea alimentelor proaspete.
 - Dacă aparatul frigorific este lăsat gol pe perioade îndelungate, opriți-l, decongelați-l, curățați-l, uscați-l și lăsați ușa deschisă, pentru a preveni dezvoltarea mucegaiului în interiorul aparatului.



**Avertizare;
Risc de
incendiu /
materiale
inflamabile**

**Simboluri de siguranță și
avertizări importante:**

 AVERTIZARE	Pericole și practici nesigure care pot avea drept rezultat rănirea gravă sau decesul.
 PRECAUȚIE	Pericole și practici nesigure care pot avea drept rezultat răniri minore ale persoanelor sau distrugerii de bunuri.
	NU încercați.
	NU dezasamblați.
	NU atingeți.
	Respectați cu grijă instrucțiunile.
	Scoateți fișa de alimentare din priza de perete.
	Asigurați-vă că aparatul este legat la pământ pentru a preveni electrocutarea.
	Apelați la centrul de contact pentru asistență.
	Notă.

Informații privind siguranța **_3**

Aceste semne de avertizare sunt prezente pentru a preveni accidentarea dvs. și a altora. Vă rugăm să le respectați cu strictețe. După citirea acestei secțiuni, păstrați-o într-un loc sigur pentru o consultare ulterioară.



SEMNE DE AVERTIZARE SEVERĂ PENTRU TRANSPORT ȘI AMPLASARE

- ★ • Aveți grijă să nu deteriorați nicio piesă a circuitului de agent frigorific în timpul transportului și instalării aparatului.
- R-600a sau R-134a este utilizat ca agent frigorific. Controlați eticheta compresorului din spatele aparatului sau plăcuța cu caracteristicile tehnice din interiorul frigiderului, pentru a vedea ce agent frigorific este folosit pentru frigiderul dvs.
- Când acest produs conține un gaz inflamabil (agentul frigorific R-600a),
 - Agentul frigorific scurs din conducte se poate aprinde sau poate cauza vătămarea ochilor. Dacă se detectează o scurgere,

4_ Informații privind siguranța

evitați orice foc deschis sau sursă potențială de aprindere și aerisiți timp de câteva minute încăperea în care se află aparatul.

- Pentru a evita formarea unui amestec inflamabil gaz-aer dacă apare o scurgere în circuitul agentului frigorific, dimensiunea încăperii în care poate fi amplasat aparatul depinde de cantitatea de agent frigorific utilizat.
- Nu porniți niciodată un aparat care prezintă semne de deteriorare. În caz de nelămuriri, consultați distribuitorul. Încăperea în care va fi amplasat frigiderul trebuie să aibă o dimensiune care asigură 1 m³ pentru fiecare 8 g de agent frigorific R-600a din aparat. Cantitatea de agent frigorific din aparatul dumneavoastră este indicată pe placa de identificare din interiorul aparatului.
- Dacă aparatul conține agentul frigorific izobutan (R-600a), acesta este un gaz natural de mare compatibilitate cu mediul înconjurător, care este însă inflamabil. Aveți grijă să nu deteriorați nicio piesă a circuitului de agent frigorific în timpul transportului și instalării aparatului.



SEMNE DE AVERTIZARE SEVERĂ PRIVIND INSTALAREA

- ☐ • Nu instalați acest aparat într-o locație umedă, cu ulei sau praf, sau într-o locație expusă influenței directe a razelor solare sau a apei (picături de ploaie).
- Izolația deteriorată a componentelor electrice poate cauza electrocutare sau incendiu.
- Nu plasați acest frigider în soare sau expus căldurii provenite de la cuptoare, radiatoare sau alte aparate.
- Nu alimentați mai multe aparate de la aceeași priză multiplă. Frigiderul trebuie întotdeauna conectat la propria sa priză electrică, cu tensiunea nominală corespunzătoare celei de pe plăcuța indicatoare a caracteristicilor tehnice.
- Aceasta asigură cea mai bună performanță și, totodată, previne suprasolicitarea circuitelor electrice din locuință, ceea ce ar putea prezenta un pericol de incendiu datorită cablurilor supraîncălzite. Dacă priza de perete este slăbită, nu introduceți fișul cordonului de

alimentare.

- Există un risc de electrocutare sau de incendiu.
- Nu folosiți un cordon care prezintă crăpături sau urme de abraziune pe lungime sau la capete.
- Nu îndoiți excesiv cordonul de alimentare și nu puneți pe el obiecte grele.
- Nu utilizați aerosoli în apropierea frigiderului.
- Aerosolii utilizați în apropierea frigiderului pot provoca explozii sau incendii.
- Nu instalați acest aparat în locuri unde pot apărea scurgeri de gaze.
- Acest lucru poate provoca electrocutarea sau incendii.

- ★ • Este recomandat ca instalarea sau orice operație de service să fie efectuate de către un tehnician calificat sau de către o firmă de service.
- Nerespectarea acestei instrucțiuni poate produce electrocutare, incendiu, explozie, defecțiuni ale produsului sau accidente.
- Înainte de utilizare, acest frigider trebuie instalat și amplasat

Informații privind siguranța _5

corect, în conformitate cu manualul.

- Conectați Țtecherul în poziție corectă, cu cablul de alimentare atârând în jos.
- În cazul în care conectați Țtecherul invers, cablul poate fi retezat și poate provoca incendiu sau electrocutare.
- Asigurați-vă că Țtecherul nu este strivit sau deteriorat de spatele frigiderului.
- Când mutați frigiderul, aveți grijă să nu prindeți dedesubt și să nu deteriorați cordonul de alimentare.
- Aceasta prezintă pericol de incendiu.
- Aparatul trebuie poziționat astfel încât Țtecherul să fie accesibil după instalare.



- Frigiderul trebuie legat la pământ.
- Frigiderul trebuie legat la pământ pentru a preveni scurgerile de electricitate sau electrocutarea cauzată de scurgerile de curent de la frigider.
- Nu utilizați niciodată ca împământare conductele de gaz, liniile telefonice sau alte paratrăsnete potențiale.
- Utilizarea necorespunzătoare

a prizei de împământare poate cauza electrocutare.



- În cazul în care cordonul de alimentare este deteriorat, solicitați imediat înlocuirea sa de către fabricant sau agentul de service.
- Siguranța frigiderului trebuie schimbată de către un tehnician calificat sau de către o firmă de service.
- Nerespectarea acestei instrucțiuni poate produce electrocutare sau accidente. Contactați un centru de service dacă descoperiți vreo deteriorare după îndepărtarea materialelor de ambalare.



SEMNE DE ATENȚIONARE PENTRU INSTALARE



- Păstrați deschise orificiile de ventilație din incinta aparatului sau din structura de montaj.
- Lăsați aparatul să stea nefolosit timp de 2 ore după instalare.



SEMNE DE AVERTIZARE SEVERĂ PRIVIND UTILIZAREA

- ☐ • Nu introduceți ștecherul în priză cu mâinile ude.
- Nu depozitați obiecte pe aparat.
 - Când deschideți sau închideți u^oa, obiectele pot cădea cauzând accidentări și/sau pagube materiale.
- Nu puneți obiecte pline cu apă pe frigider.
 - În cazul vărsării, există un risc de incendiu sau electrocutare.
- Nu lăsați copiii să se agațe de u^oă.
 - Nerespectarea acestei instrucțiuni se poate solda cu răniri grave de persoane.
- Nu lăsați deschise u^oile frigiderului când acesta nu este supravegheat și nu permiteți copiilor să intre în frigider.
- Nu stați pe u^oa congelatorului.
 - În caz contrar, capacul se poate sparge, cauzând accidentări.
- Pentru a preveni închiderea accidentală a copiilor în frigider, trebuie să reinstalați separatorul folosind 9uruburilor prevăzute în acest scop, după curățare sau alte operațiuni, în cazul în care l-ați scos din sertar.
- Nu introduceți niciodată degetele sau obiecte în orificiul dozatorului.
 - Acest lucru poate cauza accidentări sau pagube materiale.
- Nu permiteți copiilor să intre în sertarul congelatorului.
- Nu depozitați în frigider substanțe volatile sau inflamabile, cum ar fi benzen, diluant, alcool, eter, gaz petrolier lichefiat.
 - Depozitarea unor astfel de produse poate provoca o explozie.
- Nu depozitați în frigider produse farmaceutice, materiale științifice sau alte produse sensibile la temperaturile joase.
 - Produsele care necesită un control strict al temperaturii nu trebuie depozitate în frigider.
- Nu plasati și nu utilizați aparate electrice în interiorul frigiderului, decât dacă sunt de tipul recomandat de fabricant.
- Nu utilizați uscătorul de păr pentru a usca interiorul frigiderului. Nu amplasați lumânări aprinse în frigider pentru a înlătura mirosurile neplăcute.
 - Acest lucru poate provoca electrocutarea sau incendii.
- Nu atingeți cu mâinile ude pereții interiori ai congelatorului sau produsele stocate în acesta.
 - Aceasta poate cauza degerături.
- Nu folosiți dispozitive mecanice sau alte mijloace pentru a accelera procesul de dezghețare, în afara

celor recomandate de fabricant.

- Nu deteriorați circuitul agentului frigorific.



- Acest produs este destinat numai pentru păstrarea alimentelor din gospodărie.
- Sticlele trebuie păstrate apropiate între ele ca să nu cadă.
- În cazul unei scurgeri de gaze (gaz propan, GPL etc), aerisiți imediat și nu atingeți ștecherul. Nu atingeți aparatul sau cablul de alimentare.
- Nu folosiți un ventilator pentru aerisire.
- O scânteie poate produce o explozie sau un incendiu.
- Utilizați numai LED-urile furnizate de fabricant sau de agenții de service.
- Copiii trebuie supravegheați pentru a vă asigura că nu se joacă cu aparatul și/sau nu se urcă în aparat.
- Feriți-vă degetele de zonele cu pericol de prindere; distanțele dintre uși și dulap sunt foarte mici. Aveți grijă la deschiderea ușilor când în zonă se află copii.



- Nu demontați și nici nu reparați de unul singur frigiderul.
- Riscăți să produceți un incendiu,

8_ Instalarea

defecțiuni și/sau accidentări. În caz de defecțiuni, vă rugăm să contactați agentul de service.



- Dacă aparatul generează un zgomot ciudat, foc, miros sau fum, scoateți imediat ștecherul din priză și contactați cel mai apropiat centru de service.
- Nerespectarea acestei instrucțiuni poate duce la pericol de electrocutare sau de incendiu.
- Dacă aveți dificultăți la înlocuirea becului, contactați agentul de service.
- Dacă produsul este echipat cu LED, nu demontați capacul LED-ului și LED-ul de unul singur.
- Vă rugăm să contactați agentul de service.
- Dacă în frigider este praf sau apă, scoateți din priză fișa cordonului de alimentare și luați legătura cu centrul de service Samsung Electronics.
- Există un risc de incendiu.



SEMNE DE ATENȚIONARE PRIVIND UTILIZAREA



- Pentru a obține cea mai bună performanță a produsului,
- Nu plasați alimentele prea aproape în fața orificiilor de

- ventilare din spatele aparatului, întrucât ar putea împiedica circulația liberă a aerului în compartimentul frigiderului.
- Ambalajii corespunzător alimentele sau introduceți-le în recipiente etanșe înainte de a le pune în frigider.
 - Nu puneți lângă alimentele deja congelate alimentele proaspete ce urmează a fi congelate.
 - Nu puneți băuturi acidulate sau spumante în compartimentul congelatorului. Nu puneți flacoane sau recipiente din sticlă în congelator.
 - Când conținutul îngheață, sticla se poate sparge, cauzând răni de persoane și pagube materiale.
 - Nu schimbați funcționalitățile frigiderului și nu i le modificați.
 - Schimbările sau modificările acestora pot duce la răni de persoane și/sau la pagube materiale. Orice schimbări sau modificări efectuate de o terță parte la acest aparat complet nu sunt acoperite de serviciul de garanție Samsung, iar Samsung nu are nicio responsabilitate pentru problemele de siguranță și pentru pagubele care pot rezulta din modificările efectuate de o terță parte.
- Nu blocați orificiile de aerisire.
 - Dacă orificiile de aerisire sunt blocate, în special cu pungă de plastic, frigiderul se poate răci exagerat. Dacă această perioadă de răcire durează prea mult, filtrul de apă se poate sparge și poate provoca scurgeri de apă.
 - Nu puneți lângă alimentele deja congelate alimente proaspete ce urmează a fi congelate.
 - Respectați duratele maxime de păstrare și datele de expirare ale bunurilor congelate.
 - Umpleți numai cu apă potabilă rezervorul de apă, tava pentru gheață și cuburile de apă.
 - Alimentarea cu apă a acestui frigider trebuie instalată/racordată numai de o persoană cu calificare corespunzătoare, iar racordarea se face numai la o sursă de apă potabilă.
 - Pentru funcționarea corespunzătoare a generatorului de gheață, este nevoie de apă la presiunea de 138 ~ 862 kPa (1,4~8,8 kgf/cm²).
 - Folosiți numai generatorul de gheață furnizat cu frigiderul.
 - Nu pulverizați material volatil, de exemplu insecticid, pe suprafața aparatului.
 - Pe lângă faptul că pot fi rănite

persoane, acest lucru poate produce electrocutare, incendiu sau defecțiuni ale produsului.

- Nu aplicați șocuri puternice sau forță excesivă pe suprafața de sticlă.
- Sticla spartă poate provoca vătămare corporală și/sau pagube ale proprietății.
- Nu păstrați uleiul vegetal în sertarele de pe ușa frigiderului. Uleiul se poate solidifica, alterându-i gustul și făcându-l greu de utilizat. În plus, pot apărea scurgeri din recipientul deschis și uleiul scurs poate duce la crăparea sertarului. După ce deschideți un recipient cu ulei, cel mai bine este să-l păstrați într-un loc răcoros și cu umbră, cum ar fi un dulap sau o cămară.
- Exemple de ulei vegetal: ulei de măsline, ulei de porumb, ulei de sămbure de struguri, etc.



SEMNE DE ATENȚIONARE PENTRU CURĂȚARE și ÎNTREȚINERE

- ★ • Nu pulverizați direct apă în interiorul sau pe exteriorul frigiderului.
- Există un risc de incendiu sau

electrocutare.

- Nu folosiți și nici nu amplasați lângă frigider substanțe sensibile la temperatură, de exemplu spray-uri sau obiecte inflamabile, gheapă uscată, medicamente sau substanțe chimice. Nu păstrați în frigider obiecte sau substanțe volatile sau inflamabile (benzen, diluant, gaz propan etc.).
- Acest frigider este destinat numai păstrării alimentelor.
- Nerespectarea acestei instrucțiuni poate provoca incendiu sau explozie.
- Nu pulverizați produse de curățare direct pe afișaj.
- Pot dispărea literele tipărite pe afișaj.
- Îndepărtați toate materialele străine sau praful de pe picioarele ștecherului. Dar nu folosiți o cârpă udă sau umedă când curățați ștecherul, pentru a îndepărta materialele străine sau praful de pe picioarele acestuia.
- Altfel există riscul de incendiu sau de electrocutare.



- Scoateți din priză frigiderul înainte de curățare și de efectuarea întreținerii/reparațiilor.

- Utilizați un burete curat sau o cârpă moale și un detergent blând cu apă caldă pentru a curăța frigiderul.
- Nu utilizați soluții de curățare abrazive sau dure cum ar fi spray-uri pentru geamuri, praf de curățat, lichide inflamabile, acid muriatic, ceară de curățare, detergenți concentrați, înălbitori sau substanțe de curățare ce conțin ulei mineral pe suprafețele exterioare (uși și dulapuri), piesele din plastic, rafturile interioare sau de pe ușă și garnituri.
- Acestea pot zgâria sau deteriora materialul.
- Nu curățați rafturile sau capacele din sticlă cu apă caldă atunci când sunt reci. Rafturile și capacele din sticlă se pot sparge dacă sunt expuse la modificări bruște de temperatură sau impacturi cum ar fi lovirea sau căderea.



Curățați cu o cârpă moale cu detergent neutru.



SEMNE DE AVERTIZARE SEVERĂ PRIVIND ELIMINAREA



- Înainte de eliminare, asigurați-vă că niciuna din conductele

din spatele aparatului nu este deteriorată.

- R-600a sau R-134a este utilizat ca agent frigorific. Controlați eticheta compresorului din spatele aparatului sau plăcuța cu caracteristicile tehnice din interiorul frigiderului, pentru a vedea ce agent frigorific este folosit pentru frigiderul dvs. Când acest produs conține un gaz inflamabil (agent frigorific R-600a), luați legătura cu autoritățile locale în privința eliminării în condiții de siguranță a acestui produs. Ca gaz de expansiune pentru izolație este utilizat ciclopentanul.

Gazele din materialul de izolație necesită un procedeu special de eliminare. Vă rugăm să contactați autoritățile locale în privința eliminării ecologice a acestui produs. Înainte de eliminare, asigurați-vă că niciuna din conductele din spatele aparatelor nu este deteriorată. Conductele vor fi tăiate în aer liber.

- Când eliminați acest frigider sau alte frigidere, scoateți ușa/ garniturile ușii, închizătorul ușii astfel încât să nu poată fi prinși în interior copiii mici sau animalele. Lăsați rafturile pe

locurile lor astfel încât copiii să nu poată intra u^oor înăuntru. Copiii trebuie supravegheați pentru a vă asigura că nu se joacă cu aparatul scos din uz.

- Vă rugăm să eliminați într-un mod ecologic materialul de ambalare al acestui produs.

SUGESTII SUPLIMENTARE PENTRU O UTILIZARE CORESPUNZĂTOARE

- În cazul unei întreruperi a alimentării cu curent electric, contactați biroul local al companiei de electricitate ^oi întrebați cât timp va dura.
 - Majoritatea penelor de curent, remediate într-o oră sau două, nu vor afecta temperaturile din frigider. Totu^oi, în timpul întreruperii curentului trebuie să reduceți la minim numărul de deschideri ale u^oii.
 - Dacă însă pana de curent durează mai mult de 24 ore, scoateți toate alimentele congelate.
- Dacă frigiderul este prevăzut cu chei, acestea trebuie păstrate ferite de accesul copiilor și nu în apropierea aparatului.
- Aparatul poate să nu funcționeze la capacitate când este plasat un timp îndelungat sub limita

minimă a domeniului de temperaturi pentru care este proiectat frigiderul (este posibil ca temperatura să devină atunci prea ridicată în frigider).

- Nu depozitați alimente care se strică u^oor la temperaturi joase, precum bananele ^oi pepenii.
- Aparatul nu produce gheață, ceea ce înseamnă că nu este nevoie să-l dezghețați manual, această operațiune fiind efectuată automat.
- Creșterea temperaturii în timpul dezghețării se poate conforma cerinței ISO. Dar dacă doriți să preîntâmpinați o creștere nedorită a temperaturii alimentelor congelate în timp ce aparatul se dezgheță, înveliți alimentele congelate în mai multe straturi de hârtie de ziar.
- Orice creștere a temperaturii alimentelor congelate în timpul dezghețării poate scurta durata de păstrare a acestora.
- Nu este nevoie să deconectați frigiderul de la sursa de alimentare dacă urmează să plecați mai puțin de trei săptămâni. Cu toate acestea, scoateți toate alimentele din frigider dacă veți fi plecat trei săptămâni sau mai mult.

Deconectați frigiderul și curățați-l, clătiți-l și uscați-l.

Sfaturi pentru economisirea energiei

- Instalați aparatul într-o încăpere răcoroasă, uscată, cu ventilație adecvată.
Asigurați-vă că nu este expus bății soarelui și nu-l plasați niciodată lângă o sursă directă de căldură (de exemplu, un radiator).
- Nu blocați niciodată orificiile sau grilele de aerisire ale aparatului.
- Lăsați alimentele calde să se răcească înainte de a le introduce în aparat.
- Puneți în frigider alimentele congelate pentru a le dezgheța.
Puteți astfel utiliza temperaturile reduse ale produselor congelate pentru a răci alimentele din frigider.
- Nu lăsați deschisă ușa aparatului prea mult timp când introduceți sau scoateți alimentele.
Cu cât țineți ușa deschisă mai puțin, cu atât mai puțină gheață se va forma în congelator.
- Curățați regulat partea posterioară a frigiderului. Praful crește consumul de energie.
- Nu setați temperatura la o valoare mai mică decât este necesar.

- Asigurați o evacuare suficientă a aerului la baza și la peretele posterior al televizorului.
Nu acoperiți orificiile de ventilație.
- Lăsați un spațiu gol în dreapta, în stânga, în spatele și deasupra frigiderului la instalare. Aceasta va contribui la reducerea consumului de energie și va menține facturile la energie scăzute.
- Pentru utilizarea cea mai eficientă a energiei, mențineți toate accesoriile interne, precum coșurile, sertarele, rafturile, în poziția specificată de producător.

Acest aparat este destinat utilizării în gospodărie și în aplicații similare, precum

- zonele de bucătărie ale personalului din magazine, birouri și alte medii profesionale;
- ferme și clienți ai hotelurilor, motelurilor și în alte medii de tip rezidențial;
- medii de cazare și masă;
- aplicații de catering și similare, fără vânzare cu amănuntul.

Cuprins

INSTALAREA FRIGIDERULUI DVS.....	14
EXPLOATAREA FRIGIDERULUI	20
DEPANAREA	27

Instalarea frigiderului dvs.

PREGĂTIREA PENTRU INSTALARE A FRIGIDERULUI

Felicitări pentru cumpărarea combinii frigorifice duble Samsung. Sperăm că veți aprecia numeroasele caracteristici moderne și eficiente pe care acest nou aparat vi le oferă.

Selectarea celei mai bune locații pentru combină

- Selectați o locație cu acces ușor la sursa de apă.
- Selectați o locație fără expunere directă la lumina soarelui.
- Selectați o locație cu podea netedă (sau aproape netedă).
- Selectați o locație cu spațiu suficient pentru deschiderea ușoară a ușilor combinii.
- Lăsați un spațiu suficient în dreapta, stânga, spate și sus, pentru circulația aerului.
 - În cazul în care combina nu este orizontală, sistemul intern de răcire poate să nu funcționeze corect.
 - Spațiul total necesar pentru utilizare.
- Consultați schița și dimensiunile de mai jos
- Asigurați-vă că aparatul poate fi mutat liber în caz de lucrări de întreținere și service.
- Nu instalați frigiderul în locuri unde temperatura va scădea sub 10 °C.

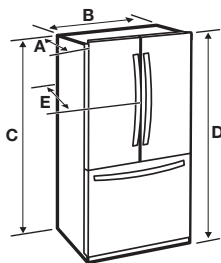

14_ Instalarea

Model	RFG23U*
Adâncimea „A”	712 mm
Lățimea „B”	908 mm
Înălțimea „C”	1740 mm
Înălțimea totală „D”	1774 mm
Adâncimea „E”	774 mm

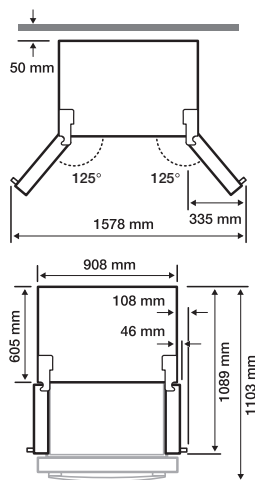

 Fiecare măsurătoare este bazată pe dimensiunea proiectării (schema produsului), deci poate diferi în funcție de metoda de măsurare.

Când deplasați frigiderul dvs.

 Pentru a preveni deteriorarea podelei aveți grijă ca picioarele frontale de orizontalizare să fie în poziția ridicată (deasupra podelei). Consultați „REGLAREA UȘILOR” din manual (la pagina 17).

A^aEZAREA ORIZONTALĂ PE PODEA

Pentru instalarea corectă, acest frigider trebuie plasat pe o suprafață orizontală din material rezistent, având aceeași înălțime cu restul podelei. Această suprafață trebuie să fie suficient de solidă pentru a susține un frigider plin. Pentru a proteja finisajul podelei, tăiați o bucată mare de carton și plasați-o sub frigider în partea unde lucrați. Când mutați aparatul, trageți și împingeți unitatea în linie dreaptă.

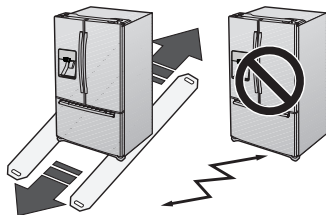





SCOATEREA UȘILOR FRIGIDERULUI

Dacă frigiderul este prea voluminos pentru a-l trece cu ușurință prin cadrul ușii, puteți demonta ușile acestuia.

 **AVERTIZARE** Înainte de a scoate ușa sau sertarul, deconectați frigiderul de la alimentarea electrică.

-  • Aveți grijă să nu scăpați pe jos, să nu deteriorați sau să zgâriați ușa/sertarul în timp ce le scoateți.
- Aveți grijă să nu vă răniți în timp ce scoateți ușa/sertarul.
- Remontați ușa/sertarul în mod corect pentru a evita:
 - Umezeala cauzată de scurgerile de aer.
 - Alinierea greșită a ușii.
 - Pierderea de energie din cauza garniturii defecte a ușii.

Scule de care veți avea nevoie (neincluse în furnitură)

		
Șurubelniță Philips	Șurubelniță cu lamă dreaptă	Cheie (10 mm)
		
Clește plat	Cheie imbus (3/16 inci) (5 mm)	

Scoaterea ușilor frigiderului

1. Cu ușa deschisă, scoateți căpăcelul de la capacul balamalei (1) cu ajutorul unei șurubelnițe cu lamă dreaptă și închideți ușa. Scoateți cele 3 șuruburi care fixează capacul balamalei și îndepărtați capacul (2).

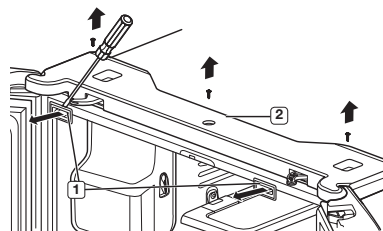

2. Decuplați cei doi conectori (3) de pe fiecare parte a capacului superior, conectorul (7) de pe ușa din partea dreaptă și conectorul (4) de pe ușa din partea stângă. Scoateți tubul (5) apăsând piesa de culoare gri închis (6) a cuplajului furtunului de apă.

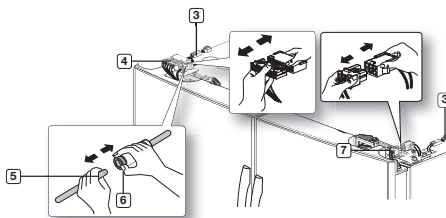

- Scoateți cu o cheie (10 mm) cele 3 șuruburi cu cap hexagonal (7) de fixare a balamalelor superioare din stânga și din dreapta. Folosind o șurubelniță cu cap Philips, scoateți șurubul de împământare (8) atașat la balamalele superioare din stânga și din dreapta. Scoateți balamalele superioare (9) ale ușilor din stânga și din dreapta.

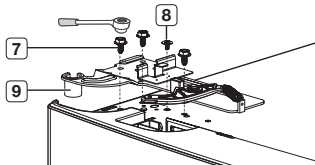

- Ridicați ușa drept în sus pentru a o scoate.

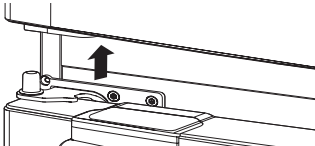

- Folosind o șurubelniță cu cap Philips, scoateți cele două șuruburi (10) atașate la balamalele inferioare din stânga și din dreapta. Folosind o cheie (5 mm), scoateți cele două șuruburi cu cap hexagonal (11) atașate la balamalele inferioare din stânga și din dreapta. Scoateți balamalele inferioare (12) ale ușilor din stânga și din dreapta.

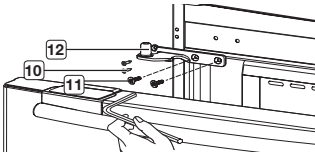

FIXAREA LA LOC A UȘILOR FRIGIDERULUI

Pentru fixarea la loc a ușilor frigiderului, asamblați componentele în ordine inversă.

- Furtunul de apă trebuie introdus complet în partea centrală a cuplajului transparent (tipul A) sau a liniilor de ghidare (tipul B) pentru a preveni scurgerile de apă de la dozator.

Tipul A

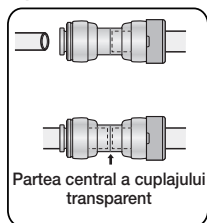

Tipul B

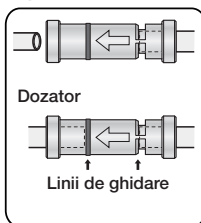

16_ Instalarea

DEMONTAREA SERTARULUI CONGELATORULUI

- Împingeți complet în interior sertarul de sus.

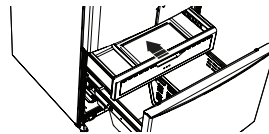

- Scoateți buzunarul basculant (1) trăgând de ambele elemente de fixare (2) în sus și în același timp.

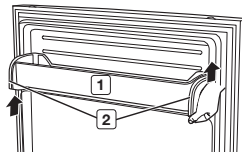

- Scoateți coșul inferior (3) ridicându-l de pe sistemul de șine.

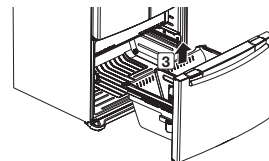

- Scoateți cele patru șuruburi de 10 mm cu cap hexagonal de pe ambele laturi.

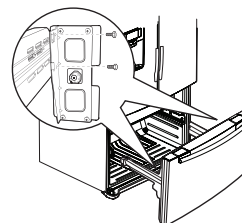

- Ridicați ușa congelatorului de pe șine.

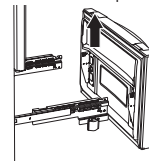

Amplasarea unei cantități prea mari de alimente în sertarele congelatorului poate împiedica închiderea completă a ușii congelatorului și poate cauza acumularea de gheață.

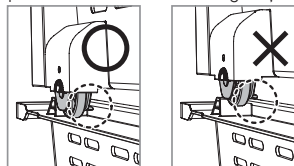

ASAMBLAREA SERTARULUI CONGELATORULUI

Pentru fixarea la loc a sertarului congelatorului, asamblați componentele în ordine inversă.

REGLAREA UȘILOR

Acum că ușile sunt la loc pe frigider, trebuie să vă asigurați că frigiderul este orizontal, astfel încât să puteți efectua reglările finale. Dacă frigiderul nu este orizontal, nu va fi posibilă egalizarea perfectă a ușilor.

Introduceți o șurubelniță cu lamă dreaptă (-) într-o creștătură de pe pârghia de control stânga și rotiți-o în sens opus acelor de ceasornic pentru a orizontaliza frigiderul. (Rotiți pârghia în sensul acelor de ceasornic pentru a coborî frigiderul și în sens invers acelor de ceasornic pentru a-l ridica.)

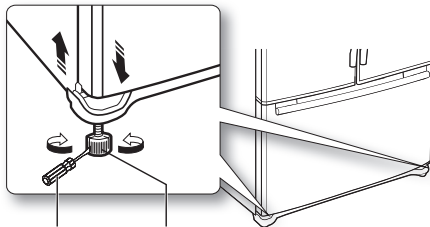

Șurubelniță cu lamă dreaptă (-) Pârghie de control



PRECAUȚIE

Ambele pârghii de control trebuie să facă un contact cu podeaua pentru a evita posibilitatea de accident sau de pagube materiale prin răsturnarea aparatului.



Dacă partea dreaptă este mai coborâtă, executați aceeași procedură, dar cu pârghia de control din dreapta.

EFFECTUAREA UNOR REGLAJE MINORE ÎNTRE UȘI

Rețineți că orizontalizarea frigiderului este necesară pentru a egaliza perfect ușile. Dacă aveți nevoie de ajutor, revedeți secțiunea anterioară despre orizontalizarea frigiderului.

Când ușa din stânga este situată mai jos decât ușa din dreapta.

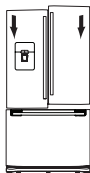

Când ușa din stânga este situată mai sus decât ușa din dreapta.

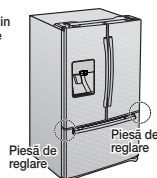

1. Dacă deschideți sertarul (1), puteți vedea balamaua inferioară (2).
2. Introduceți o șurubelniță Philips (+) (3) în butucul (4) balamalei de jos.
3. Reglați înălțimea rotind în sens orar (↻) sau antiorar (↺) o șurubelniță Philips (+) (3).

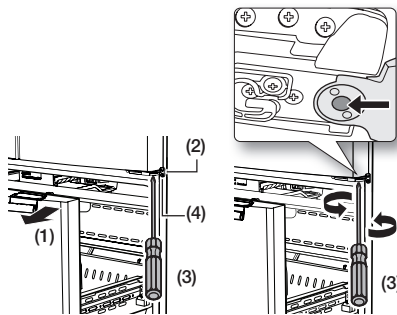

Când rotiți în sens antiorar (↺) o șurubelniță Philips (+), ușa se va ridica.

ORIZONTALIZAREA SERTARULUI DE LA CONGELATOR

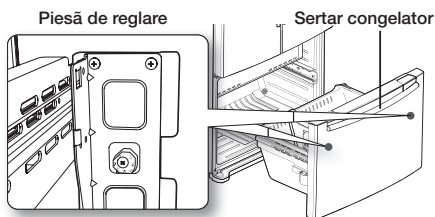

1. Localizați ajustorul de înălțime (1) în sertarul congelatorului. Desfaceți puțin cele patru șuruburi Phillips (2) pentru a slăbi ușa.

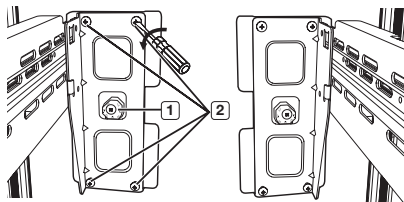

2. Slăbiți șurubul controler (3) cu o șurubelniță Phillips.

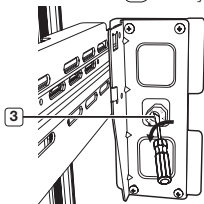

3. Găsiți cea mai bună poziție pentru a alinia înclinarea ușii.

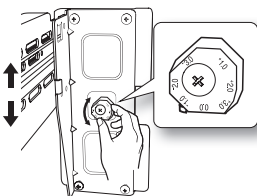

(Exemplu) Înclinarea este de aproximativ 2 mm, ca mai jos.

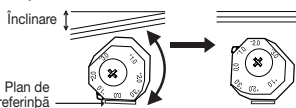

- Rotiți ajustorul de înălțime la -2.0 pentru a reduce înclinarea ușii.

După reglare, strângeți mai întâi șurubul (3), apoi șurubul (2).

VERIFICAREA CONDUCTEI DE APĂ

Dozatorul de apă este doar una dintre dotările utile ale noului dvs. frigider Samsung. Pentru a ajuta la protejarea sănătății, filtrul de apă Samsung îndepărtează particulele nedorite din apa pe care o beți. Totuși, nu o sterilizează și nu distruge microorganismele. Pentru acesta trebuie să procurați un sistem de purificare a apei. Pentru ca generatorul de gheață să funcționeze corespunzător, presiunea apei trebuie să fie de 138~862 kPa. În condiții normale, un pahar de 170 cc (5,75 oz.) se poate umple în 10 secunde.

18_ Instalarea



Dacă frigiderul este instalat într-o zonă cu presiune redusă a apei (sub 138 kPa), puteți instala o pompă auxiliară pentru a ridica presiunea.

Asigurați-vă că rezervorul de stocare a apei din interiorul frigiderului este umplut corespunzător. Pentru aceasta, apăsați maneta dozatorului de apă până când apa iese din orificiul de evacuare.

 Trusele de instalare a conductei de apă sunt disponibile la un cost suplimentar de la dealerul dvs. Vă recomandăm să folosiți o trusă de instalare care conține tubulatură din cupru.

 Trebuie utilizate noile seturi de furnuri furnizate împreună cu aparatul, iar vechile seturi de furtunuri nu trebuie reutilizate.

Verificați lista de accesorii de mai jos.

	
Filtru de apă	Fiting de compresie
	
Piuliță de compresie	

Conectarea la conducta de alimentare cu apă

1. Mai întâi, închideți conducta principală de alimentare cu apă și puneți generatorul de gheață pe poziția oprit.
2. Localizați cea mai apropiată conductă de apă rece potabilă.
3. După racordarea sursei de apă la filtrul de apă, deschideți linia principală de alimentare cu apă și pompați 3 litri prin filtru înainte de utilizare (lăsați apa să curgă aproximativ 6 minute).

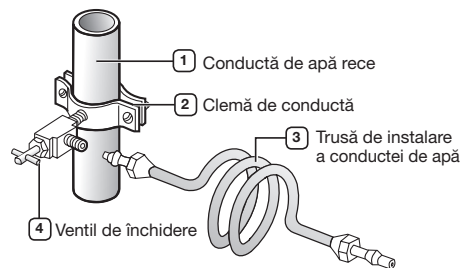

INSTALAREA CONDUCTEI DE APĂ

Racordarea conductei de apă la frigider.

Trebuie să cumpărați câteva piese pentru a executa această racordare. Puteți găsi aceste piese la magazinul local, comercializate sub forma unei truse.

- Piuliță de compresie (6,35 mm)
- Tubulatură din cupru
- Tubulatură de plastic
- Inel de siguranță

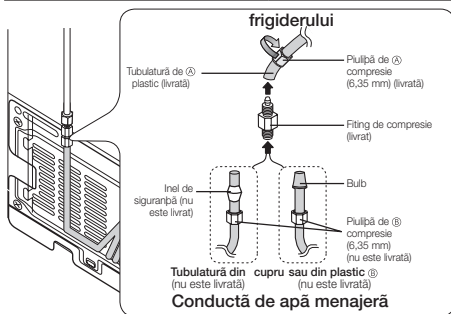

1. Glisați piulița de compresie pe tubulatura de material plastic furnizată.
2. Strângeți piulița de compresie pe fittingul de compresie de 6,35 mm.
 - Dacă folosiți tubulatură din cupru, glisați piulița de compresie (nu este inclusă) și inelul de siguranță (nu este inclus) pe tubulatura de cupru (nu este inclusă), așa cum este prezentat în ilustrație.
 - Dacă folosiți tubulatură din plastic, introduceți capătul fasonat (Bulb) al tubulaturii de plastic în fittingul de compresie. Nu utilizați fără capătul fasonat (Bulb) al tubulaturii din material plastic.
3. Strângeți piulița de compresie pe racordul cu compresie. Nu strângeți excesiv piulița de compresie.
4. Porniți alimentarea cu apă și controlați pentru a depista eventualele scurgeri.

Racordați conducta de apă numai la o sursă de apă potabilă. Dacă trebuie să reparați sau să demontați conducta de apă, tăiați 6,35 mm din tubulatura de material plastic pentru a vă asigura că realizați un racord adecvat, fără scurgeri.

Instalarea filtrului de apă.

1. Scoateți capacul filtrului de apă (1).
2. Îndepărtați capacul de protecție fix rotindu-l în sens opus acelor de ceasornic. Păstrați capacul într-un loc sigur pentru utilizare ulterioară dacă nu folosiți filtrul.
3. Scoateți filtrul de apă din cutie și puneți o etichetă indicatoare înlocuitoare pe filtru așa cum este arătat. Puneți pe filtru o etichetă datată cu "ase luni în viitor. De exemplu, dacă instalați filtrul de apă în martie, puneți eticheta "SEP" (septembrie) pe filtru pentru a vă reaminti să-l înlocuiți în septembrie. Astfel, veți ști când a sosit timpul să înlocuiți filtrul. În mod normal, viața unui filtru este de circa 6 luni.

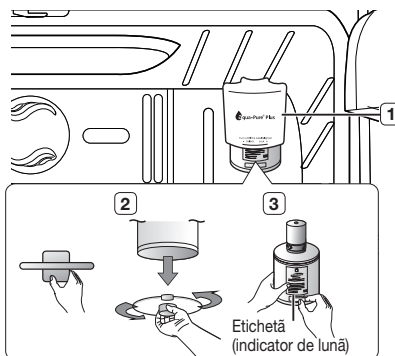

4. Scoateți capacul filtrului și introduceți filtrul în carcasa filtrului.
5. Rotiți încet filtrul de apă 90° în sensul acelor de ceasornic pentru a-l alinia cu semnul imprimat de pe capac, blocând filtrul în poziție. Aveți grijă să aliniați semnul de pe eticheta filtrului de apă cu centrul imprimatului de pe capacul filtrului conform figurii. Aveți grijă nu strângeți excesiv de tare.

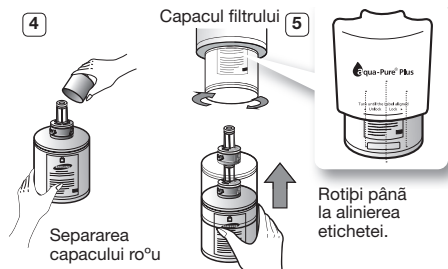

Trebuie să demontați raftul de sticlă din partea dreaptă superioară înainte de a instala filtrul de apă.

Îndepărtarea oricărui material rezidual din interiorul conductei de alimentare cu apă după instalarea filtrului de apă.

1. Porniți alimentarea principală cu apă și închideți ventilul spre conducta de alimentare cu apă.
2. Treceți apă prin dozator până când apa iese curată (aprox. 6-7 minute). Aceasta va curăța sistemul de alimentare cu apă și va îndepărta tot aerul din conducte.
3. În anumite cazuri poate fi necesară o spălare suplimentară.
4. Deschideți ușa frigiderului și asigurați-vă că nu există scăpări de apă din filtrul de apă.

Aveți grijă să spălați cu atenție dozatorul, în caz contrar apa poate păăni din acesta. Aceasta se datorează aerului care există încă pe conductă.

Exploatarea frigiderului SAMSUNG

UTILIZAREA PANOULUI DE COMANDĂ

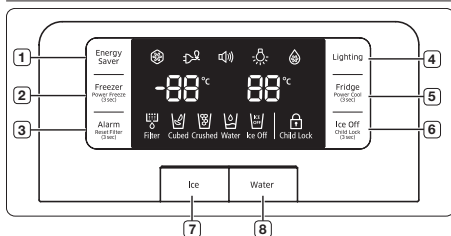

<p>1</p> <p>Butonul Energy Saver (Economizor energie)</p>	<p>Apăsăți butonul Energy Saver (Economizor energie) () pentru o eficiență energetică mai bună. Dacă pe u^{ri} apare condens, oprii funcția Energy Saver (Economizor energie).</p>
<p>2</p> <p>Butonul Freezer / Power Freeze (3 sec) (Congelator / Congelare rapidă (3 sec.))</p>	<p>Apăsăți butonul Freezer / Power Freeze (3 sec) (Congelator/Congelare rapidă (3 sec.)) () pentru a seta congelatorul la temperatura dorită. Puteți fixa temperatura între -14 °C și -22 °C. Apăsăți și mențineți apăsat timp de 3 secunde butonul Freezer / Power Freeze (3 sec) (Congelator/Congelare rapidă (3 sec.)) pentru a accelera timpul necesar pentru congelarea produselor din congelator. Poate fi util dacă e nevoie să se congeleze rapid articole care se alterează u^{or} sau dacă temperatura în congelator a crescut dramatic (de exemplu, dacă u^{ra} a fost lăsată deschisă). Când utilizați această funcție consumul de energie al frigiderului va crește. Nu uitați să o dezactivați când nu aveți nevoie de ea și readuceți congelatorul la setarea originală de temperatură. Când ați obținut gheață suficientă, bineți apăsat din nou butonul timp de 3 secunde pentru a dezactiva modul Power Freeze (Congelare rapidă). Această funcție trebuie activată cu cel puțin 20 de ore înainte de a pune lucruri mari în compartimentul congelatorului.</p>
<p>3</p> <p>Butonul Alarm / Filter Reset (3 sec) (Alarmă / Resetare filtru (3 sec.))</p>	<p>Apăsăți butonul Alarm (Alarmă) () pentru a dezactiva alarma de u^ă deschisă. După îndepărtarea vechiului filtru de apă și instalarea celui nou, resetați becul indicator apăsând și ținând apăsat butonul „Alarm”(Alarmă) timp de 3 secunde. Becul indicator se va aprinde din nou în aprox. 6 luni pentru a vă anunța că este timpul să schimbați filtrul de apă. Indicatorul filtrului va fi albastru când introduceți inițial filtrul de apă.</p>

<p>3</p> <p>Butonul Alarm / Filter Reset (3 sec) (Alarmă/Resetare filtru (3 sec.))</p>	<p>Indicatorul filtrului va fi roz pal când ați utilizat filtrul de apă timp de 5 luni. Indicatorul filtrului () va fi roșu când ați utilizat filtrul de apă timp de 6 luni.</p>
<p>4</p> <p>Butonul Lighting (Iluminare)</p>	<p>Apăsăți butonul Lighting (Iluminare) () pentru a aprinde LED-ul dozatorului.</p>
<p>5</p> <p>Butonul Fridge/ Hold 3 sec for Power Cool (Frigider/ Pineți apăsat 3 sec pentru răcire rapidă)</p>	<p>Apăsăți butonul Fridge / Power Cool (3 sec) (Frigider/Răcire rapidă (3 sec.)) () pentru a seta frigiderul la temperatura dorită. Puteți fixa temperatura între 1 °C și 7 °C. Apăsăți și mențineți apăsat timp de 3 secunde butonul Fridge / Power Cool (3 sec) (Frigider/Răcire rapidă (3 sec.)) pentru a accelera timpul necesar pentru răcirea produselor din frigider. Poate fi util dacă e nevoie să se răcească rapid articole care se alterează u^{or} sau dacă temperatura în frigider a crescut dramatic (de exemplu, dacă u^{ra} a fost lăsată deschisă). Pineți apăsat din nou butonul, timp de 3 secunde, pentru a dezactiva modul Power Cool (Răcire rapidă).</p>
<p>6</p> <p>Ice Off / Child Lock (3 sec) (Gheață oprită/Blocare pentru copii (3 sec.))</p>	<p>Apăsăți butonul Ice Off (Oprire gheață) () pentru a opri funcția de producere a ghebei. Dacă bineți apăsat butonul Ice Off (Oprire gheață) timp de 3 secunde, afișajul și dozatorul se vor bloca.</p>
<p>7</p> <p>Butonul Ice (Gheață)</p>	<p>Apăsăți butonul Ice (Gheață) pentru a selecta tipul de gheață dorit. Când apăsați butonul, modulele de gheață cuburi și gheață sfărâmată vor fi schimbate alternativ. După selecție, apăsați u^{or} cu paharul maneta dozatorului. Acest mod nu poate fi folosit simultan cu modul Water (Apă).</p>
<p>8</p> <p>Butonul Water (Apă)</p>	<p>Apăsăți butonul Water (Apă) pentru dozarea apei. Nu există un mod Off (Oprit) suplimentar. După selecție, apăsați u^{or} cu paharul maneta dozatorului. Acest buton nu poate fi utilizat simultan cu butonul (Gheață). Modul Water (Apă) va fi dezactivat dacă apăsați butonul Ice (Gheață).</p>



Unele funcții vor fi activate la câteva secunde după apăsarea butoanelor, altele se vor activa imediat. Acesta este un fenomen normal.

UTILIZAREA PANOULUI DE COMANDĂ

Temperatura de bază a compartimentelor congelatorului și frigiderului

Temperaturile de bază și/sau recomandate ale compartimentelor congelatorului și frigiderului sunt -19 °C, respectiv 3 °C. Dacă temperaturile compartimentelor congelatorului și frigiderului sunt prea ridicate sau prea joase, potriviți manual temperatura.

Controlul temperaturii din congelator

Temperatura congelatorului poate fi fixată între -14 °C și -22 °C pentru a se potrivi necesităților dvs. specifice. Apăsăți butonul Freezer (congelator) în mod repetat până când temperatura dorită apare pe afișajul temperaturii. Țineți minte că unele alimente, precum înghețata se pot topi la -15 °C. Afișajul temperaturii va avansa secvențial de la -22 °C la -14 °C. Când afișajul ajunge la -14 °C, va reîncepe de la -22 °C.

Controlul temperaturii din frigider

Temperatura frigiderului poate fi fixată între 7 °C și 1 °C pentru a se potrivi necesităților dvs. specifice. Apăsăți butonul Freezer (congelator) în mod repetat până când temperatura dorită apare pe afișajul temperaturii. Procesul de control al temperaturii frigiderului funcționează precum procesul corespunzător pentru congelator. Apăsăți butonul Fridge (frigider) pentru a fixa temperatura dorită. După câteva secunde frigiderul va începe să se apropie de noua temperatură fixată. Acest lucru va fi reflectat de afișajul digital.



- Temperatura congelatorului, a frigiderului sau a camării de alimente poate crește datorită deschiderii prea frecvente a ușilor, sau dacă în interior au fost plasate cantități mari de alimente calde sau fierbinți.
 - Acest lucru poate determina afișajul digital să clipească. Când congelatorul și frigiderul revin la temperaturile normale setate, clipitul încetează.
 - Dacă clipitul continuă, s-ar putea să fie necesar să „resetați” frigiderul. Încercați să debransați aparatul, așteptați circa 10 minute, iar apoi rebransați aparatul din nou.
 - Temperatura din camera de alimente poate să difere în funcție de locația din aceasta.
 - Dacă se defectează comunicarea dintre afișaj și controlerul principal, atunci ledul pentru camera de alimente poate să clipească. Când camera de alimente revine la temperaturile normale setate, clipitul încetează.
- Dacă clipitul continuă pentru o perioadă mai lungă de timp, contactați centrul de service Samsung Electronics.

UTILIZAREA DOZATORULUI DE APĂ RECE

Apăsăți butonul Ice / Water (Gheață / apă) pentru a selecta tipul dorit.

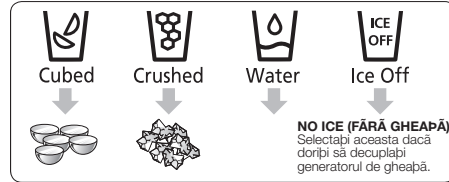

- Plasăți un pahar sub dozatorul de gheață și împingeți ușor pârghia dozatorului cu paharul. Asigurați-vă că paharul este aliniat cu dozatorul pentru a preveni vărsarea gheții.
- Pentru a preveni scurgerile, apăsați 2 secunde înainte de a scoate paharul de sub dozator. Dacă ușa frigiderului se deschide, atunci dozatorul nu funcționează.
- Când se selectează Cubed Ice (Gheață cuburi) după folosirea funcției Crushed Ice (Gheață sfărâmată), se poate produce o cantitate mică de gheață sfărâmată reziduală.
- Instalarea dozatorului de apă După instalare, apăsați brațul dozatorului timp de cel puțin 2 minute pentru a elimina aerul prins în conducta de apă și pentru a umple sistemul cu apă.

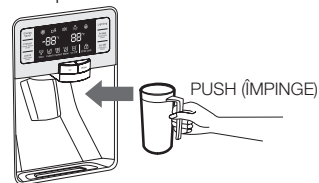

- Dacă nu iese gheață, trageți afară găleata pentru gheață și apăsați butonul de testare din partea dreaptă a generatorului de gheață.
- Nu țineți apăsat butonul de testare atunci când tava este umplută cu gheață sau apă ca în ilustrație. Apa se poate revărsa sau gheața se poate bloca.
- Utilizarea normală Pentru a umple găleata de gheață la capacitate maximă după instalare, parcurgeți etapele următoare.
 1. Lăsați frigiderul să funcționeze și să se răcească timp de 24 de ore (sau o zi întreagă).
 2. Așteptând 24 de ore, veți permite generatorului dvs. de gheață să se răcească suficient.
 3. Puneți într-un pahar 4 sau 6 cuburi de gheață de la dozator.
 4. După o perioadă cuprinsă între 8 și 16 ore, puteți doza de fiecare dată un pahar plin cu gheață.

Exploatarea **21**

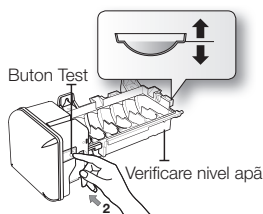

Oricând toată gheața este folosită la o singură dozare, pații 3 și 4 de mai sus trebuie repetați (înainte de dozarea primelor 4 – 6 cuburi de gheață, trebuie să așteptați 8 ore). În acest mod se va reface stocul de cuburi de gheață, asigurându-se productivitate maximă.

După ce ați golit gheața din găleata pentru gheață și ați introdus găleata la loc în frigider, apăsați o dată maneta dozatorului având activată funcția ICE CUBED (GHEAȚĂ CUBURI) sau CRUSHED (SFĂRĂMATĂ) pentru a obține mai repede noi cuburi de gheață.

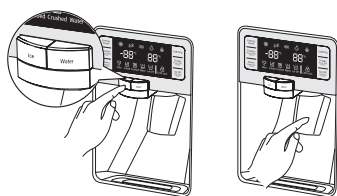

Utilizarea dozatorului de apă

Plasați un pahar sub orificiul de ieșire a apei și împingeți ușor pârghia dozatorului cu paharul. Asigurați-vă că paharul este aliniat cu dozatorul pentru a preveni vărsarea apei. Dacă tocmai ați instalat frigiderul sau ați montat un filtru de apă nou, pompați 3 l prin filtru înainte de utilizare (lăsați apa să curgă aproximativ 6 minute). Aveți grijă ca apa care curge să fie limpede înainte de a bea.

Dacă nu folosiți dozatorul de apă timp de 2~3 zile (mai ales în timpul verii), apa dozată poate avea un miros sau gust ciudat. În acest caz, vă recomandăm să aruncați primele 1~2 pahare pentru a obține apă de calitate mai bună.

Utilizarea funcției de oprire a gheții

Când selectați modul Ice Off (Gheață oprită), scoateți toate cuburile de gheață din găleată. Dacă nu



folosiți dozatorul de gheață, cuburile de gheață se pot lipi în bucăți mai mari. Împingeți înainte maneta de blocare pentru a îndepărta cuburile de gheață sau a scoate gheața topită din găleată. Trageți găleata înapoi până când auziți un clic.

Dacă plecați în vacanță sau într-o călătorie de afaceri, închideți robinetul de alimentare și alimentarea cu apă a frigiderului. În acest mod se vor preveni scurgerile accidentale de apă. Nu demontați generatorul de gheață pe cont propriu. Aceasta poate cauza accidente. Nu spălați și nu pulverizați apă în găleata pentru gheață. Ștergeți doar cu o cârpă uscată. Pentru funcționarea corespunzătoare a generatorului de gheață, este nevoie de apă la presiunea de 138 ~ 862 kPa.

Fenomenul de tulburare a apei

Apa care ajunge la frigider curge prin filtrul central, care este alcalin. În acest proces, presiunea apei care iese din filtru crește, iar oxigenul și azotul devin saturate. Când această apă ia contact cu aerul, presiunea scade, oxigenul și azotul devin suprasaturate și se transformă în bule de gaz. Apa poate avea un aspect ceșos din cauza acestor bule de oxigen. Apa poate părea temporar tulburată din cauza acestor bule de oxigen. Apa se va limpezi după câteva secunde. Pentru a preveni scurgerile, așteptați 1 secundă înainte de a scoate paharul de sub dozator. Nu trageți maneta dozatorului după ce ați luat gheață trageți maneta dozatorului după ce ați luat gheață sau apă. Aceasta revine automat. Gheața este fabricată sub formă de cuburi. Când selectați "Crushed" (Sfărâmată), generatorul de gheață macină cuburile, producând gheață sfărâmată.

COMPONENTE ȘI CARACTERISTICI

Utilizați această pagină pentru a vă familiariza mai mult cu componentele și caracteristicile frigiderului.

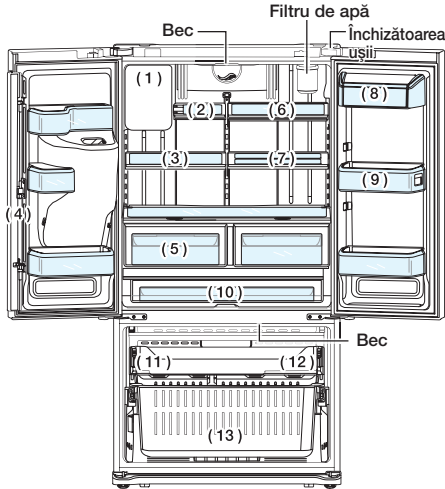

(1)	Dispozitiv de produs gheață
(2)	Raft pliant
(3)	Raft glisant
(4)	Secțiune prinsă în balama verticală
(5)	Sertare de fructe și legume
(6)	Raft glisant
(7)	Raft pliant în 2 trepte
(8)	Compartiment pentru lactate
(9)	Compartimentele de pe uși
(10)	Cool Select Pantry™
(11)	Raft cu înclinare
(12)	Sertar cu scoatere automată
(13)	Compartiment din sertarul congelatorului

Recipiente de ușă

Frigiderul dvs. este expediat cu recipiente de ușă de diferite tipuri și de diferite dimensiuni. Dacă recipientele de ușă pentru frigiderul dvs. au fost împachetate separat, folosiți figura de mai jos, pentru a vă ajuta să vă poziționați recipientele în mod corespunzător.

Numărul de sertare de pe ușă poate fi diferit în funcție de model.

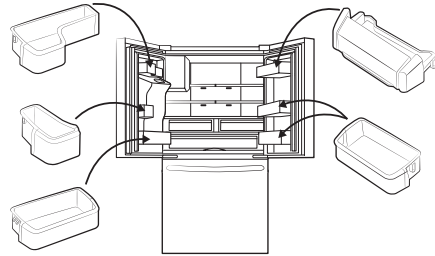

UTILIZAREA COOL SELECT PANTRY™

Cool Select Pantry™ este un sertar cu lăpime completă și control reglabil al temperaturii. Această câmară poate fi folosită pentru tăvi mari, mezeluri, pizza, băuturi sau diverse alte alimente. Există un control al temperaturii prin care se poate regla cantitatea de aer rece admis în câmară. Controlul este amplasat în partea dreaptă a câmării.

- Apăsăți butonul Temp (Temperatură) în mod repetat până când se aprinde modul dorit. Modurile Fresh (Proaspăt)(3 °C), Zero Zone (Zona Zero) (0 °C) și Deli (Delicatese) fi selectate oricând apăsați butonul Temp (Temperatură). Inițial este setat modul Fresh (Proaspăt). Cu toate că temperatura setată este diferită de temperatura curentă, valoarea afișată va fi schimbată automat la temperatura setată.

Temp (Temperatură)

Puteți selecta temperatura câmării dintre valorile Deli (Delicatese)(5 °C), Fresh (Proaspăt)(3 °C) și Zero Zone (Zona Zero)(0 °C).

Butonul Selection (Selectare)

1. Când este selectată opțiunea „Deli” (Delicatese), temperatura câmării de alimente se va păstra în jurul valorii de 5 °C. Această proprietate ajută la menținerea alimentelor în stare proaspătă pentru mult timp.
2. Când este selectată opțiunea „Fresh” (Proaspăt), temperatura câmării de alimente se va păstra în jurul valorii de 3 °C. Această proprietate ajută la menținerea alimentelor în stare proaspătă pentru mai mult timp.
3. Când este selectată opțiunea „Zero Zone” (Zona Zero), temperatura câmării de alimente se va păstra în jurul valorii de 0 °C. Această proprietate ajută de asemenea la menținerea cărnii și a peștei în stare proaspătă pentru mai mult timp.

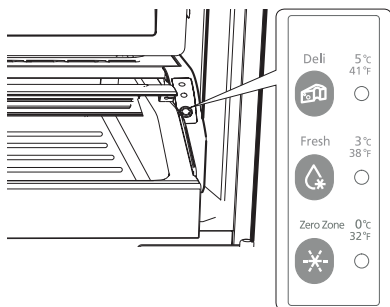

Deli (Delicatese)	Fresh (Proaspăt)	Zero Zone (Zona Zero)
<ul style="list-style-type: none"> • ananas • lămâie • avocado • cartof 	<ul style="list-style-type: none"> • castraveți • mere • portocale • struguri • dovlecei • porumb 	<ul style="list-style-type: none"> • cotlete • brânzeturi tari • bucăți reci • slănină • hot dog

Fructele și legumele pot fi deteriorate la setarea „Zero Zone” (Zona Zero). Nu depozitați lăptuci sau alte produse cu frunze în această cameră de alimente.

PRECAUȚIE Nu puneți flacoane din sticlă în cameră. Când conținutul îngheață, sticla se poate sparge, cauzând accidentări.

DEMONTAREA ACCESORIILOR FRIGIDERULUI

1. Casetele de pe ușa și compartimentul pentru lactate

Pentru a le scoate - ridicăți casetele și trageți-le în afară.

Pentru a le pune la loc - glisăți-le în locul dorit și apăsați-le în jos până se opresc.

PRECAUȚIE Când casetele de pe ușa nu sunt bine introduse la locul lor se pot înregistra accidente. Nu permiteți copiilor să se joace cu casetele. Colțurile ascuțite ale casetelor pot provoca răni.

Nu potriviți o casetă plină de alimente.

Metoda de înlăturare a prafului - scoateți-i apărațoarea și spălați-o cu apă.

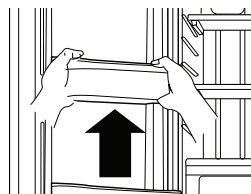

2. Rafturile din sticlă călită

Pentru îndepărtare - Înclinați partea frontală a raftului în direcția arătată ① și ridicați vertical ②. Scoateți raftul.

Pentru a pune la loc sertarul - Ridicați partea frontală a raftului și împingeți cărligele acestuia în fante la înălțimea dorită. Apoi coborâți partea frontală a raftului astfel încât cărligele să intre în fante.

PRECAUȚIE Rafturile de sticlă călită sunt grele. Manifestați o deosebită grijă când le scoateți.

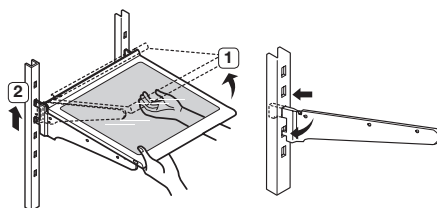

3. Sertare de fructe și legume

Pentru a le scoate - Trageți sertarul afară până la refuz. Ridicați puțin partea din față a sertarului și trageți-l drept în afară.

Pentru a-l pune la loc - Introduceți sertarul pe țeinele cadrului și împingeți-l la locul lui.

Sertarele trebuie scoase înainte ca raftul de deasupra lor să poată fi ridicat. Nu deschideți sertarele cât timp camera de alimente este deschisă. Aceasta poate determina apariția de zgărieturi sau ruperea capacelor de la sertare.

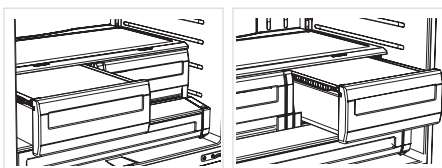

4. Cool Select Pantry™

Pentru a scoate camera de alimente - Trageți camera afară până la refuz. Ridicați puțin partea din față a camării și trageți-o drept în afară.

Pentru a pune la loc camera – Împingeți în ele până la capătul frigiderului. Puneți sertarul pe în și împingeți camera înapoi până când se fixează pe poziție.

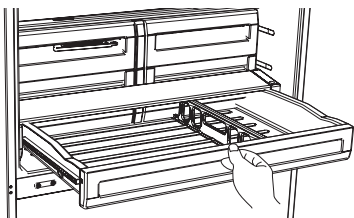

Pentru a scoate separatorul – Trageți camera în afară până la refuz și ridicați partea din față a separatorului pentru a-l desface de peretele din spate al camării, apoi scoateți separatorul.

Pentru a pune la loc separatorul - Agăpați partea din spate a separatorului la peretele din spate al camării și împingeți separatorul în jos.

UTILIZAREA UȘILOR

Ușile frigiderului se închid până la capăt și sunt etanșe. Când ușa frigiderului este deschisă doar puțin, aceasta se va închide automat. Ușa va rămâne deschisă când se deschide mai mult de 76 mm.

UTILIZAREA BUZUNARULUI BASCULANT

Buzunarul basculant poate fi folosit pentru a stoca o pizza până la 406 mm dacă o amplasați ca în ilustrație.

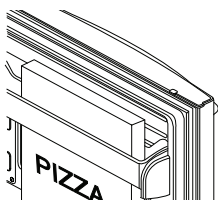

DEMONTAREA ACCESORIILOR CONGELATORULUI

1. Buzunarul basculant

Pentru a-l scoate – Trageți elementele de fixare în sus până când se aude un clic, apoi scoateți buzunarul

Pentru a-l pune la loc – Agățați capetele buzunarului în ambele elemente de fixare ① și apăsați până când acesta se fixează în poziție.

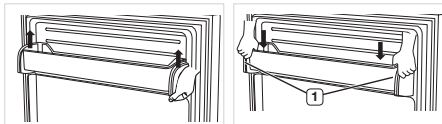

2. Sertarul cu tragere automată

Pentru a-l scoate - Trageți sertarul afară până la refuz. Ridicați partea din spate a sertarului și scoateți-l afară.

Pentru a-l pune la loc - Puneți sertarul pe în înclinându-l puțin în sus. Coborâți sertarul la locul lui până ajunge în poziție orizontală și apoi introduceți-l prin glisare.

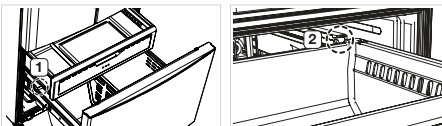

3. Sertarul congelatorului

Pentru a scoate sertarul congelatorului - Trageți sertarul congelatorului afară până la refuz. Înclinați în sus partea din spate a cutiei și ridicați-o pentru a o scoate.

Pentru a pune la loc sertarul congelatorului - Puneți cutia pe ansamblul de în.

⚠ PRECAUȚIE Puteți zgâria partea laterală a compartimentului dacă îl răsuciți la stânga sau la dreapta când îl dezamblați sau reamblați.

⚠ PRECAUȚIE Nu permiteți copiilor să intre în sertarul congelatorului. Aceasta ar putea cauza deteriorarea frigiderului și accidentarea lor gravă. Nu stați pe ușa congelatorului. Ușa se poate rupe. Nu permiteți copiilor să se urce în sertarul congelatorului.

⚠ AVERTIZARE Nu scoateți separatorul.



Dacă sunt prinși înăuntru, copiii se pot răni și există pericolul de moarte prin sufocare.

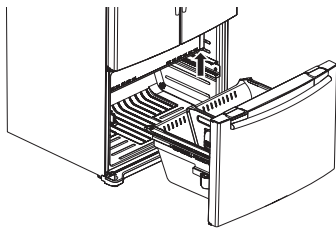

CURĂȚAREA FRIGIDERULUI



Nu utilizați benzen, diluanți, Clorox sau cloruri pentru curățare.

Acestea pot deteriora suprafețele aparatului și pot cauza un incendiu.

Nu pulverizați apă pe frigider cât timp este conectat la rețea, întrucât aceasta ar putea cauza electrocutare. Nu curățați frigiderul cu benzen, diluant sau detergent pentru mașini, existând un risc de incendiu.

ÎNLOCUIREA BECURILOR INTERIOARE



Nu demontați și nici nu înlocuiți becul cu LED. Pentru a înlocui becul cu LED, luați legătura cu un centru de service Samsung sau cu distribuitorul autorizat Samsung.



Dacă utilizatorii schimbă becul cu LED pe cont propriu, acest lucru poate produce electrocutare sau accidente.

ÎNLOCUIREA FILTRULUI DE APĂ



Pentru a reduce riscul de inundăție pe proprietatea dvs., NU FOLOSIPI mărci generice de filtre de apă la frigiderul dvs. SAMSUNG. FOLOSIPI NUMAI FILTRE DE APĂ MARCA SAMSUNG.

SAMSUNG nu poate fi răspunzătoare legal pentru nicio deteriorare, incluzând, dar fără a se limita la deteriorarea proprietății din cauza scurgerilor de apă rezultate în urma utilizării unui filtru de apă generic. Frigiderele SAMSUNG sunt proiectate pentru a funcționa NUMAI CU FILTRU DE APĂ SAMSUNG.

Lampa "Filter Indicator" (Indicator filtru) vă informează când a sosit timpul să înlocuiți cartușul filtrului de apă. Pentru a vă lăsa timp să procurați un filtru nou, acest bec roșu se va aprinde cu pușin timp înainte ca filtrul curent să se epuizeze. Înlocuirea la timp a filtrului asigură obținerea celei mai proaspete și mai curate ape din frigiderul dvs.

1. Scoateți un filtru de apă nou și puneți o etichetă indicatoare a lunii pe filtru așa cum este arătat. Eticheta trebuie să fie datată cu "ase luni în viitor. De exemplu, dacă înlocuiți filtrul de apă în martie, puneți eticheta "SEP" (septembrie) pe filtru pentru a vă reaminti să-l înlocuiți în septembrie. Viața normală a filtrului este de circa.
2. Îndepărtați capacul protector al filtrului nou și scoateți filtrul vechi.
3. Pozitionați și introduceți noul filtru în carcasa filtrului. Rotiți încet filtrul de apă în sensul acelor de ceasornic pentru a-l alinia cu semnul imprimat de pe capac, blocând filtrul în poziție. Aveți grijă să aliniați semnul de pe eticheta filtrului de apă cu centrul imprimatului de pe capacul filtrului conform figurii. Aveți grijă nu strângeți excesiv de tare.
4. După ce ați finalizat acest proces, apăsați apăsat butonul Alarm (Alarmă) timp de 3 secunde pentru a reseta programarea filtrului.
5. La final, pompați 3 l de apă prin filtru înainte de utilizare (lăsați apa să curgă aproximativ 6 minute). Aveți grijă ca apa care curge să fie limpede înainte de a bea.



Aveți grijă să spălați cu atenție dozatorul, altfel se poate scurge apă din acesta.

Aceasta se datorează aerului care există încă pe conductă. NU FOLOSIPI dozatorul de apă sau gheață fără cartuș de filtrare a apei deoarece conducta de apă se poate înfunda.

Depanarea

PROBLEMA	SOLUȚIA
Combina nu lucrează deloc sau nu răcește suficient.	<ul style="list-style-type: none"> • Verificați dacă ștecărul de alimentare este conectat corespunzător. • Controlul temperaturii de pe panoul de afișare este setat la temperatura corectă ? Încercați să setați la o temperatură mai joasă. • Combina se află în lumina directă a soarelui sau este amplasată lângă o sursă de căldură ? • Spatele aparatului este prea aproape de perete, împiedicând circulația aerului ?
Alimentele din frigider sunt înghețate.	<ul style="list-style-type: none"> • Controlul temperaturii de pe panoul de afișare este setat la temperatura corectă? Încercați să setați la o temperatură mai înaltă. • Temperatura din cameră este prea scăzută? • Ați pus alimente cu conținut ridicat de apă în zona cea mai rece a frigiderului ? Încercați să mutați aceste obiecte în corpul frigiderului, în loc de a le păstra în sertarul CoolSelect Zone™.
Se aud zgomote sau sunete anormale.	<ul style="list-style-type: none"> • Verificați dacă aparatul este orizontal și stabil. • Spatele aparatului este prea aproape de perete, împiedicând circulația aerului ? • Au căzut obiecte în spatele aparatului sau sub aparat ? • În interiorul aparatului se aude un ticăit. Acest sunet este normal și se produce când diferitele accesorii se contractă sau se dilată ca rezultat al variației temperaturii din interiorul combinei.
Colțurile din față și părțile laterale ale corpului sunt calde și apare condensul.	<ul style="list-style-type: none"> • O anumită căldură este normală deoarece în colțurile din față ale combinei sunt instalate dispozitive anti-condens pentru a preveni formarea condensului. • Este întredeschisă ușa combinei ? Se poate forma condens când lăsați ușa deschisă mai mult timp.
Gheața nu este dozată.	<ul style="list-style-type: none"> • Ați așteptat 12 ore de la instalarea conductei de alimentare cu apă înainte de a produce gheață ? • Conducta de apă este conectată și robinetul de izolare este deschis ? • Ați dezactivat manual funcția de producere a gheții ? Asigurați-vă că tipul de gheață este setat la gheață cuburi sau gheață zdrobită. • Există gheață blocată în unitatea de stocare ? • Temperatura congelatorului este prea ridicată ? Încercați să setați congelatorul la o temperatură mai joasă.
Auziți lichid curgând în combină.	<ul style="list-style-type: none"> • Acest lucru este normal. Zgomotul vine de la agentul de răcire lichid care circulă prin combină.
În aparat există un miros urât.	<ul style="list-style-type: none"> • S-a stricat un aliment ? • Asigurați-vă că alimentele cu miros puternic (peștele, de exemplu) sunt împachetate pentru a nu mai intra în contact cu aerul. • Curățați periodic congelatorul și aruncați alimentele stricate sau suspecte.
Se formează brumă pe pereții congelatorului.	<ul style="list-style-type: none"> • Gura de aerisire este blocată ? Eliminați blocajele pentru ca aerul să circule liber. • Lăsați spațiu suficient între alimentele stocate pentru ca aerul să circule în mod eficient. • Ușa congelatorului este complet închisă ?
Dozatorul de apă nu funcționează.	<ul style="list-style-type: none"> • Conducta de apă este conectată și robinetul de izolare este deschis ? • Conducta de alimentare cu apă este strivită sau răsucită ? Conductele trebuie să fie libere de orice obstrucție. • Rezervorul de apă este înghețat pentru că temperatura din frigider este prea joasă ? Alegeți, pe panoul afișajului principal, o setare mai ridicată pentru temperatură.

Limitele de temperatură a mediului înconjurător

Acest frigider/congelator este conceput să funcționeze la temperaturi ale mediului înconjurător specificate de plăcuța indicatoare cu datele tehnice.

Clasă	Simbol	Interval de temperatură ambientală (°C)	
		IEC 62552 (ISO 15502)	ISO 8561
Temperată extinsă	SN	de la +10 la +32	de la +10 la +32
Temperată	N	de la +16 la +32	de la +16 la +32
Subtropicală	ST	de la +16 la +38	de la +18 la +38
Tropicală	T	de la +16 la +43	de la +18 la +43

-  Temperaturile interne pot fi afectate de factori precum locul de amplasare a frigiderului/congelatorului, temperatura mediului înconjurător și frecvența deschiderii ușii. Potrivii temperatura după necesități pentru a compensa acești factori.

**Cum se elimină corect acest produs
(Deșeuri de echipamente electrice și electronice)**

Romanian

(Aplicabil în țări cu sisteme de colectare separate)

Acest simbol de pe produs, accesorii și documentație indică faptul că produsul și accesoriile sale electronice (încărcător, căști, cablu USB) nu trebuie eliminate împreună cu alte deșeuri menajere la finalul duratei lor de utilizare. Dacă fiind că eliminarea necontrolată a deșeurilor poate dăuna mediului înconjurător sau sănătății umane, vă rugăm să separați aceste articole de alte tipuri de deșeuri și să le reciclați în mod responsabil, promovând astfel reutilizarea durabilă a resurselor materiale.

Utilizatorii casnici trebuie să-l contacteze pe distribuitorul care le-a vândut produsul sau să se intereseze la autoritățile locale unde și cum pot să ducă aceste articole pentru a fi reciclate în mod ecologic.

Utilizatorii comerciali trebuie să-și contacteze furnizorul și să consulte termenii și condițiile din contractul de achiziție. Acest produs și accesorii sale electronice nu trebuie eliminate împreună cu alte deșeuri comerciale.

Pentru informații despre angajamentele ecologice ale companiei Samsung și despre obligațiile legale specifice produselor, de ex. REACH, DEEE, baterii, vizitați pagina noastră dedicată sustenabilității, disponibilă prin intermediul site-ului Samsung.com

Contactați Samsung

Dacă aveți întrebări sau sugestii legate de produsele Samsung, vă rugăm să contactați centrul de asistență clienți SAMSUNG.

Țară	Centru de contact	Site web
POLAND	801-172-678* lub +48 22 607-93-33* Dedykowana infolinia do obsługi zapytań dotyczących telefonów komórkowych: 801-672-678* lub +48 22 607-93-33* * (opłata według taryfy operatora)	http://www.samsung.com/pl/support/
CZECH	800 - SAMSUNG (800-726786)	www.samsung.com/cz/support
SLOVAKIA	0800 - SAMSUNG (0800-726 786)	www.samsung.com/sk/support
ROMANIA	*8000 (apel in retea) 08008-726-78-64 (08008-SAMSUNG) Apel GRATUIT	www.samsung.com/ro/support
BULGARIA	*3000 Цена в мрежата 0800 111 31 , Безплатна телефонна линия	www.samsung.com/bg/support
HUNGARY	0680SAMSUNG (0680-726-7864)	www.samsung.com/hu/support
SERBIA	011 321 6899	www.samsung.com/rs/support
CROATIA	072 726 786	www.samsung.com/hr/support



Хладилник ръководство за потребителя

български

представете си **ВЪЗМОЖНОСТИТЕ**

Благодарим ви, че си купихте продукт на Samsung.

Свободно стоящ уред

SAMSUNG

Информация, свързана с безопасността

ТЕХНИКА НА БЕЗОПАСНОСТ

- Преди да работите с уреда, моля прочетете изцяло това ръководство и го дръжте на безопасно място близо до уреда за бъдещи справки.
- Използвайте този уред само по предназначение, както е описано в ръководството за ползване. Той не е предназначен за използване от лица (включително деца) с намалени физически, сетивни или умствени възможности или непритежаващи опит и познания, освен ако не са наблюдавани или инструктирани по този въпрос от лицето, отговарящо за безопасността им.
- Този уред може да се използва от деца на възраст от 8 или повече години и от лица с ограничени физически, сетивни или умствени възможности, както и от лица без опит и познания, ако те бъдат наблюдавани или инструктирани относно използването на уреда по безопасен начин и осъзнават възможните опасности. Децата не трябва да си играят с уреда. Почистването и поддръжката,

2_ информация, свързана с безопасността

- която трябва да се прави от потребителя, не трябва да се извършват от деца без наблюдение. На деца на възраст от 3 до 8 години е разрешено да натоварват и разтоварват хладилни уреди.
- Предупреждения и важни инструкции за безопасност в това ръководство не покриват всички възможни условия и ситуации, които могат да възникнат. Ваша отговорност е да проявите здрав разум, внимание и грижа при монтирането, поддръжката и работата с уреда.
- Понеже следващите инструкции за употреба се отнасят за различни модели, характеристиките на вашия хладилник може да се различават малко от описаните в това ръководство и не всички предупредителни знаци може да важат. Ако имате някакви въпроси или притеснения, свържете се с най-близкия сервизен център или потърсете помощ и информация онлайн на адрес www.samsung.com.
- За да избегнете замърсяването на храна, съблюдавайте

- следните инструкции:
- Отварянето на вратата за дълги периоди от време може да причини значително повишаване на температурата в отделенията на хладилника.
 - Почиствайте редовно повърхностите, които влизат в контакт с храна и достъпните системи за оцеждане.
 - Почистете резервоарите за вода, ако не са били използвани за 48 ч.; промийте системата за вода, свързвана към водозахранването, ако не е била изтегляна вода за 5 дни.
 - Съхранявайте суровото месо и риба в подходящи контейнери в хладилника, за да не влиза в контакт и капе върху друга храна.
 - Отделенията за замразена храна с две звездички са подходящи за съхраняване на предварително замразена храна, съхраняване и приготвяне на сладолед и кубчета от лед.
 - Отделенията с една, две и три звездички не са подходящи за замразяване на прясна храна.
 - Ако хладилният уред се остави празен за дълги периоди, изключете, размразете, почистете, подсушете и оставете вратата отворена, за да предотвратите появата на мухъл в уреда.



Предупреждение:
опасност от
пожар, запалими
материали

Важни символи и предпазни мерки за безопасност:

 ПРЕДУПРЕЖДЕНИЕ	<p>Опасности или рисковани практики, които може да доведат до сериозно нараняване или смърт.</p>
 ВНИМАНИЕ	<p>Опасности или рисковани практики, които може да доведат до леко нараняване или материални щети.</p>
	<p>НЕ правете това.</p>
	<p>НЕ разглобявайте.</p>
	<p>НЕ пипайте.</p>
	<p>Следвайте внимателно напътствията.</p>
	<p>Извадете щепсела на захранващия кабел от контакта.</p>
	<p>Уверете се, че уредът е заземен, за да предотвратите електрически удар.</p>
	<p>Позвънете за помощ в центъра за контакти с клиенти.</p>
	<p>Забележка.</p>

информация, свързана с безопасността **3**

тези предупредителни знаци са поставени, за да се предотврати вашето нараняване или нараняването на други лица. Моля, спазвайте ги грижливо. След като прочетете този раздел, запазете го на сигурно място за бъдещи справки.



СЕРИОЗНИ ПРЕДУПРЕДИТЕЛНИ ЗНАЦИ ЗА ТРАНСПОРТ И МЯСТО

- ★ • Когато уредът се транспортира или монтира, трябва внимателно да се провери дали някои части на охлаждащата верига не са повредени.
 - Като хладилен агент се използва R-600a или R-134a. Проверете етикета на компресора от задната страна на уреда или табелката с номинални стойности вътре в него, за да видите кой хладилен агент е използван за вашия хладилник.
 - Когато този продукт съдържа запалим газ (хладилен агент R-600a), - процапването на хладилен агент от тръбите може да доведе до пожар или да предизвика нараняване на очите. Ако се открие теч, избягвайте всякакъв гол пламък
- 4_ информация, свързана с безопасността

или потенциални източници на огън и проветрете стаята, в която е поставен уредът, за няколко минути.

- За да се избегне образуването на лесно запалима въздушно-газова смес при теч от охлаждащата система, размерът на стаята, в която е хладилника, трябва да е съобразен с използваното количество хладилен агент.
- Никога не включвайте уреда, ако има някакви признаци на повреда. Ако имате съмнения, консултирайте се с търговеца. Размерите на помещението, в което ще бъде поставен хладилникът, трябва да бъдат такива, че на всеки 8 г хладилен агент R-600a в уреда да отговаря 1 м³. Количеството хладилен агент във вашия уред е посочено върху идентификационната табелка вътре в него.
- Този хладилник съдържа хладилния агент изобутан (R-600a), който представлява природен газ и не е вреден за околната среда, но е запалим. Когато уредът се транспортира или монтира, трябва внимателно да се провери дали някои части на охлаждащата верига не са повредени.



ПРЕДУПРЕДИТЕЛНИ ЗНАЦИ ЗА СЕРИОЗНА ОПАСНОСТ

- ☐ • Не поставяйте този уред във влажна, мазна или прашна среда, изложен на директна слънчева светлина и вода (дъждовни капки).
 - Ако изолацията на електрическите части се повреди, може да се предизвика електрически удар или пожар.
- Не поставяйте хладилника на пряка слънчева светлина или в близост до печка, радиатор или други уреди за отопление.
- Не включвайте няколко уреда в един и същ контакт. Хладилникът трябва винаги да е включен към собствен електрически контакт с напрежение, съответстващо на записаното на табелката с номиналните параметри.
 - По този начин се осигуряват най-добри условия на работа на уреда и се предотвратява претоварването на електрическата инсталация, което може да доведе до пожар от прекалено нагретите жици. Ако стенният електрически контакт е хлабав, не включвайте в него щепсела.
 - Съществува опасност от електрически удар или пожар.

- Не използвайте кабел, който показва признаци на протриване или напукване.
- Не прегъвайте прекомерно захранващия кабел и не поставяйте тежки предмети върху него.
- Не използвайте аерозолни флакони близо до хладилника.
 - Те могат да причинят експлозия или пожар.
- Не поставяйте този уред на място, където може да изтича газ.
 - Това може да доведе до токов удар или пожар.

- ★ • Поставянето или обслужването на този уред се препоръчва да се извърши от квалифициран техник или сервиз.
 - В противен случай, може да предизвикате токов удар, пожар, взрив, проблеми с продукта или нараняване.
- Този хладилник трябва да бъде правилно монтиран и разположен в съответствие с инструкциите.
- Включете щепсела по правилния начин, като кабелът трябва да виси надолу.
 - Ако свържете захранващия кабел наопаки, може да прережете жица и да причините

информация, свързана с безопасността **5**

- пожар или токов удар.
- Уверете се, че щепселът на захранващия кабел не е повреден, ако е притиснат отзад зад хладилника.
 - Когато местите хладилника, внимавайте да не нараните с него захранващия кабел.
 - Това може да предизвика пожар.
 - Уредът трябва да се постави така, че щепселът винаги да е достъпен.

-  • Хладилникът трябва да е заземен.
- Трябва да заземите хладилника, за да предотвратите възможността за електрически удари, причинени от електрически утечки.
 - Никога не използвайте луминесцентни лампи, телефонни кабели или други подобни предмети като заземители.
 - Неправилното използване на заземяващия накрайник може да предизвика електрически удар.

-  • Ако захранващият кабел е повреден, поскайте веднага да ви бъде сменен от производителя или от негов сервис.
- Бушонът на хладилника трябва
- 6_ информация, свързана с безопасността

- да се сменя от квалифициран техник или сервис.
- Ако не се спази това, може да се получи токов удар или лично нараняване.
- Свържете се със сервисен център, ако откриете повреди след свалянето на опаковъчните материали.



ЗНАЦИ ЗА ВНИМАНИЕ ПРИ МОНТИРАНЕ

-  • Не допускайте наличие на препятствия пред вентилационния отвор в корпуса на уреда или монтажната структура.
- Оставете уреда изключен за 2 часа след поставянето му.



ЗНАЦИ ЗА ОСОБЕНО ВНИМАНИЕ ПРИ ИЗПОЛЗВАНЕ

-  • Не включвайте щепсела с мокри ръце.
- Не поставяйте тежки съдове в горната част на хладилника.
 - Когато отворите вратата, може нещо да изпадне и да ви нарани или да причини материални щети.
 - Не оставяйте върху хладилника съдове, пълни с вода.
 - В случай на разливане съществува опасност от

- електрически удар или пожар.
- Не позволявайте на децата да висят по вратата.
 - Ако не го направите, може да предизвикате сериозни лични наранявания.
 - Не оставяйте вратите на хладилника отворени, докато хладилника е без надзор и не оставяйте деца да влизат в него.
 - Не сядайте върху вратата на фризера.
 - Вратата може да се счупи и да ви причини нараняване.
 - За да избегнете затваряне на деца в хладилника, трябва да поставите разделителя, използвайки предоставените винтове, след почистване или други действия, при които сте го свалили от чекмеджето.
 - Никога не поставяйте пръстите си или други предмети в отвора на генератора за лед и студена вода.
 - Ако не го направите, може да предизвикате сериозни лични наранявания или материални щети.
 - Не позволявайте на бебета или деца да влизат в чекмеджето на фризера.
 - Не съхранявайте летливи или запалими вещества, като бензен, разреждител, алкохол,

- етер или газ с ниско налягане в хладилника.
- Съхранението на всякакви такива продукти може да причини експлозия.
 - Не съхранявайте чувствителни към ниска температура фармацевтични продукти, научни материали или други чувствителни към ниска температура продукти в хладилника.
 - Продуктите, които изискват строг контрол на температурата, не трябва да се съхраняват в хладилника.
 - Не използвайте и не поставяйте електрически уреди вътре в хладилника, освен ако те не са от вид, препоръчан от производителя.
 - Не използвайте сешоар, за да сушите вътре в хладилника. Не поставяйте в хладилника запалена свещ за премахване на лоши миризми.
 - Това може да доведе до токов удар или пожар.
 - Не пипайте вътрешните стени на фризера или съхранените в него продукти с мокри ръце.
 - Това може да причини измръзване.
 - Не използвайте механични приспособления за ускоряване

информация, свързана с безопасността _7

на размразяването, освен тези, препоръчани от производителя.

- Не повреждайте тръбите за циркулиране на хладилния агент.

 • Този продукт е предназначен само за съхраняване на храни в домашни условия.

- Бутилките трябва да се поставят плътно една до друга, така че да не могат да паднат. В случай на изтичане на газ (като пропан, течен петрол и т.н.), проветрете незабавно без да докосвате щепсела за храняване. Не докосвайте уреда или храняващия кабел.

- Не използвайте вентилатор.

- Може да се появи искра и да доведе до взрив или пожар.

- Използвайте само светодиодни (LED) лампи, осигурени от производителя или сервиза.

- Не трябва да се позволява на деца да си играят с хладилника и/или да влизат в него.

- Пазете пръстите си от "места на захващане", процепите между врати и шкафове са малки. Внимавайте, когато наблизко има деца и отваряте врати.

 • Не разглобявайте и не ремонтирайте хладилника сами.

8_ информация, свързана с безопасността

- Рискувате да причините пожар, повреда и/или да се нараните.

В случай на неправилно функциониране, моля, свържете се със сервизните представители.

 • Ако уредът генерира странен шум, миризмата на изгоряло или пушек, изключете храняващия кабел незабавно и се свържете с най-близкия сервиз.

- Ако не го направите, може да причините токови или пожарни опасности.

- Ако срещнете затруднения при смяната на лампата, свържете се с местния сервиз.

- Ако уредът има светодиодна (LED) лампа, не махайте капака на лампата и не я разглобявайте сами.

- Свържете се с местния сервизен център.

- Ако видите прах или вода в хладилника, извадете незабавно щепсела от контакта и се свържете с местния сервиз на Samsung Electronics.

- Има опасност от пожар.



ЗНАЦИ ЗА ВНИМАНИЕ ПРИ ИЗПОЛЗВАНЕ

 • За да получите най-добра

работа от уреда:

- Не поставяйте продукти прекалено близо пред вентилационните отвори в задната част, тъй като могат да възпрепятстват свободната циркулация на въздуха в отделението на хладилника.
- Опаковайте правилно храната или я поставяйте в затворени кутии, преди да я сложите в хладилника.
- Не поставяйте новите храни за замразяване близо до вече замръзналите храни.
- Не оставяйте газирани напитки в отделението на фризера. Не поставяйте бутилки или стъклени съдове във фризера.
- Когато съдържанието им замръзне, стъклото може да се счупи и да нарани някого или да причини повреда на собственост.
- Не променяйте функциите на хладилника и не го модифицирайте.
- Промени или модификации могат да доведат до лично нараняване и/или повреда на собственост. Промени или модификации, извършени от трета страна в завършеното устройство, не се покриват от гаранционното обслужване на Samsung и компанията Samsung не носи

отговорност за причинени от тях проблеми и щети, свързани с безопасността.

- Не запушвайте отворите за въздух.
- Ако отворите за въздух бъдат блокирани, особено с пластмасова торба, хладилникът може да бъде свръх охладен. Ако този период продължи прекалено дълго, филтърът за вода може да се счупи и да предизвика теч.
- Не поставяйте новите храни за замразяване близо до вече замръзналите храни.
- Следете за максималния период на съхранение и датата на годност на замразените храни.
- Пълнете водния резервоар, подноса за лед и водните кубчета само с питейна вода.
- Използвайте само генератора за лед, който сте получили заедно с хладилника.
- Инсталацията за подаване на вода към този хладилник трябва да се монтира само от квалифициран техник и да се свърже само към източник на питейна вода.
- За да работи генераторът на лед правилно, налягането на водата трябва да е 138 ~ 862 kPa (1.4~8.8 kgf/cm²).
- Не пръскайте летливи

информация, свързана с безопасността _9

- материали, като инсектицид, върху повърхността на уреда.
- Освен, че е вредно за хората, това може да доведе също и до токов удар, пожар или проблеми с продукта.
 - Когато отворите вратата, внимавайте да не сенараните.
 - Не прилагайте силни удари или прекомерна сила върху повърхността на стъклото.
 - Счупеното стъкло може да доведе до телесни повреди и/или увреждане на имущество.
 - Не дръжте растителни мазнини в отделенията на вратата на хладилника. Те могат да се втвърдят и да станат трудни за използване и да придобият лош вкус. Освен това отворените контейнери могат да протекат и мазнините да причинят напукване на отделенията на вратата. След като отворите контейнер с мазнини, най-добре е да го държите на хладно и сенчесто място, например шкаф или килер.
 - Примери за растителни мазнини: зехтин, царевично олио, олио от гроздови семки и т.н.



ЗНАЦИ ЗА ВНИМАНИЕ ПРИ ПОЧИСТВАНЕ И ПОДДРЪЖКА

10_ информация, свързана с безопасността

- ★ • Не пръскайте директно хладилника с вода отвътре или отвън.
- Съществува опасност от електрически удар или пожар.
- Не използвайте или поставяйте в близост до хладилника никакви вещества, чувствителни към температура, като запалими спрейове, запалими обекти, сух лед, лекарства или химикали. Не дръжте в хладилника летливи или запалими предмети или вещества (бензен, разреждител, пропан газ и т.н.). Този хладилник е само за съхранение на храна.
- Това може да доведе до пожар или взрив.
- Не пръскайте почистващи продукти директно върху дисплея.
- Отпечатаните върху него букви може да се изтрият.
- Премахнете замърсяванията или праха от контактните щифтове на щепсела. Не използвайте мокри или влажни парцали, когато почиствате щепсела и премахвате мръсотията и праха от щифтовете му.
- В противен случай съществува опасност от електрически удар или пожар.



- Изключвайте кабела от контакта, преди да почиствате или ремонтирате хладилника.

- Можете да използвате гъба или мека кърпа и неагресивен препарат за почистване в топла вода, за да почистите хладилника.
- Не използвайте абразивни или агресивни почистващи препарати, като спрейове за прозорци, лъскащи препарати, запалими течности, мравчена киселина, почистващи восъци, концентрирани препарати, белини или почистващи препарати, съдържащи петролни продукти, върху външните повърхности (врати и шкаф), пластмасовите части, вратата и вътрешните подложки и уплътнения.
- Те могат да одраскат или повредят материала.
- Не почиствайте стъклените рафтове или капаци с топла вода, когато са студени. Стъклените рафтове и капаци могат да се счупят, ако бъдат подложени на резки температурни промени или удари като изпускане или блъскане.



Почиствайте, като използвате мека кърпа с неутрален почистващ препарат.



ЗНАЦИ ЗА ОСОБЕНО ВНИМАНИЕ ПРИ ИЗХВЪРЛЯНЕ

- ★ • Преди да го изхвърлите, уверете се, че никоя от тръбите отзад на уреда не е повредена.
- Като хладилен агент се използва R-600a или R-134a. Проверете етикета на компресора от задната страна на уреда или табелката с номинални стойности вътре в него, за да видите кой хладилен агент е използван за вашия хладилник. Когато този продукт съдържа запалим газ (хладилен агент R-600a), свържете се с местните власти във връзка с безопасното му изхвърляне. Като изолиращ газ се използва циклопентан. Газовете в уплътняващия материал изискват специална процедура при изхвърлянето на хладилника. Обърнете се към местните власти, за да научите как безопасно за околната среда да се освободите от този продукт. Преди да го изхвърлите, уверете се, че никоя от тръбите отзад на уреда не е повредена. Тръбите трябва да са пробити при изхвърляне на открито.
- Когато изхвърляте този продукт или други хладилници, махнете вратата/уплътненията на вратата, ключалката на вратата, така че малки деца или животни да не

информация, свързана с безопасността _11

могат да останат затворени вътре в него. Оставете полиците на място, така че малките деца да не могат лесно да се изкатерят вътре. Децата трябва да бъдат наблюдавани, за да се гарантира, че няма да си играят със стария уред.

- Моля, освобождавайте се от пакетиращия материал на този уред, без да замърсявате околната среда.

ДОПЪЛНИТЕЛНИ СЪВЕТИ ЗА ПРАВИЛНА УПОТРЕБА

- При случай на спиране на тока, обадете се в местната електрическа компания и попитайте колко дълго няма да има ток. Спиранията на тока, които не са по-дълги от час или два, не се отразяват на температурите на хладилника. Обаче трябва да намалите до минимум отварянията на вратите, когато няма ток.
 - В случай че спирането на тока продължи повече от 24 часа, извадете всичките замразени храни.
 - Ако хладилникът има ключ, то той трябва да се пази далеч от деца, а не някъде около уреда.
 - Уредът може да започне да работи не както се очаква (възможно е температурата на
- 12_ информация, свързана с безопасността

хладилника да стане прекалено висока), когато е оставен за продължителен период от време да работи при околна температура по-ниска от минималната температура, за която хладилникът е проектиран.

- Не съхранявайте храни, които лесно се развалят при ниски температури, като напр. банани и пъпеши.
- Вашият уред е саморазмразяващ се, което означава, че не е необходимо да го размразявате ръчно, а този процес се извършва автоматично.
- Увеличаването на температурата по време на процеса на размразяване съответства на ISO стандартите. Ако искате обаче да предотвратите нежелано повишаване на температурата на замразените храни, когато премахвате скрежа от уреда, моля увийте ги в няколко слоя вестникарска хартия.
- Всяко повишаване на температурата на замразената храна по време на саморазмразяването на хладилника може да намали периода ѝ на годност.
- Няма нужда да изключвате хладилника от захранването, ако ще отсъствате за по-малко от

три седмици. Обаче извадете цялата храна, ако планирате да отсъствате три седмици или повече. Изключете хладилника от захранването, почистете го, изплакнете го и го подсушете.

Съвети за пестене на енергия

- Поставете уреда в прохладна и суха стая с добра вентилация, уверете се, че той не е изложен на директна слънчева светлина и не е близо до източници на топлина (напр. радиатор).
- Никога не блокирайте с други предмети вентилационните отвори и решетките на уреда.
- Оставете топлите храни и напитки да изстинат, преди да го поставяте в уреда.
- Поставете замразена храна в хладилника, за да се размрази. Тогава можете да използвате ниските температури на замразените продукти, за да охладите храната в хладилника.
- Не дръжте вратата на уреда отворена прекалено дълго, когато слагате или вадите храна. Колкото за по-кратко отваряте вратата, толкова по-малко лед ще се образува във фризера.
- Регулярно почиствайте задната част на хладилника. Прахът повишава консумацията на енергия.

- Не задавайте температури, по-ниски от необходимото.
- Осигурете достатъчна вентилация в основата и задната част на хладилника. Не покривайте вентилационните отвори.
- При монтиране осигурете място отдясно, отляво, отгоре и отдолу на хладилника. Това ще намали консумацията на енергия и следователно вашите сметки за електроенергия.
- За възможно най-ефективно използване на електроенергията, моля, дръжте всички вътрешни приспособления от типа на кошници, чекмеджета и рафтове, на мястото, предвидено от производителя.

Този уред е предназначен за употреба в домакинството и други близки приложения като например:

- кухненски зони, обособени в магазини, офиси и други работни помещения;
- ферми и по поръчка на клиенти в хотели, мотели и други жилищни сгради;
- места за отсядане от тип нощувка със закуска;
- кетъринг и други услуги, които не са свързани с продажби на дребно.

информация, свързана с безопасността _13

Съдържание

РЕГУЛИРАНЕ НА ХЛАДИЛНИКА ВИ	14
РАБОТА С ХЛАДИЛНИКА ВИ	20
ОТСТРАНЯВАНЕ НА НЕИЗПРАВНОСТИ	27

регулиране на хладилника ви

ПОДГОТОВКА ЗА ПОСТАВЯНЕ НА ХЛАДИЛНИКА

Поздравяваме ви за покупката на двойния комбиниран хладилник от Samsung. Надяваме се, че ще останете доволни от многото авангардни функции и удобства, които този уред предлага.

Избиране на най-доброто място за хладилника

- Изберете място с лесен достъп до вода.
- Изберете място, което не е подложено на пряка слънчева светлина.
- Изберете място, чието ниво е еднакво (или почти еднакво) с това на пода.
- Изберете място, където има достатъчно пространство вратите на хладилника да се отворят свободно.
- Оставете достатъчно място отдясно, отляво, отзад и отгоре за добра циркулация на въздуха.
- Ако хладилникът не е нивелиран, вътрешната охлаждаща система може да не работи правилно.
- Необходимо място за правилна работа: Вижте чертежа и размерите, показани по-долу
- Уредът трябва да може да се мести лесно, в случай че е необходима техническа поддръжка и обслужване.
- Не поставяйте хладилника на място, където температурата може да падне под 10 °C (50 °F).

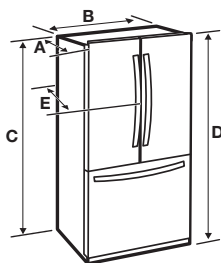

14_ регулиране

Модел	RFG23U*
Дълбочина „А“	712 mm
Широчина „В“	908 mm
Височина „С“	1740 mm
Цялостна височина „D“	1774 mm
Дълбочина „Е“	774 mm

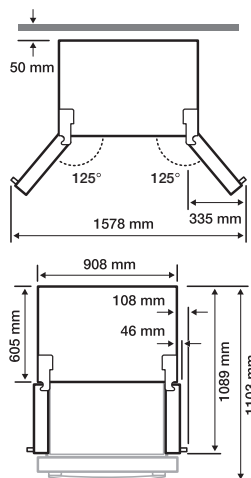

Всяка мярка е взета въз основа на продуктовите размери, затова в зависимост от използвания метод на измерване може да се окаже различна.

При местене на хладилника

 За да предотвратите повреда на пода, проверете дали предните нивелиращи крачета са вдигнати (над пода). Вижте раздел "РЕГУЛИРАНЕ НА ВРАТИТЕ" (стр. 17)

ПОД

За правилно поставяне, този хладилник трябва да е поставен на равна повърхност от твърд материал със същата височина като останалия под. Повърхността трябва да е достатъчно здрава, за да поддържа напълно зареден хладилник. За да защитите лака на пода, отрежете голямо парче картон и го поставете под хладилника, където работите. При местене, уверете се, че издърпвате уреда изправен и го избутвате навътре изправен.

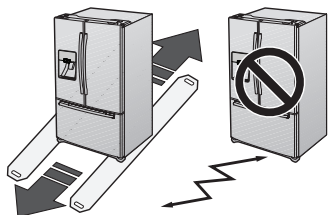

СВАЛЯНЕ НА ВРАТИТЕ НА ХЛАДИЛНИКА

Ако хладилникът е твърде голям, за да мине лесно през вратата ви, можете да му свалите вратите.

 **ПРЕДУПРЕЖДЕНИЕ** Извадете щепсела на хладилника, преди да свалите врата или отделения.

-  • Внимавайте да не изтървете, повредите или одраскате вратите/отделенията, докато ги свалите.
- Внимавайте да не се нараните, докато свалите вратите/отделенията.
- Прикрепете отново вратите/отделенията правилно, за да избегнете:
 - Влага от изпускане на въздух.
 - Неравно подреждане на вратите.
 - Хабене на енергия поради неправилно уплътнение на вратите.

Инструменти, които ще са ви нужни (не са предоставени)

		
Кръстата отвертка	Използвайте плоска отвертка	Ключ (10 мм)
		
Клеци	Шестостепенен ключ (3/16") (5 мм)	

Разглобяване на вратите на хладилника

1. При отворени врати, свалете капачката на пантите (1) с плоска отвертка и затворете вратата. Свалете 3 винта, задържащи капака на пантите и го свалете (2).

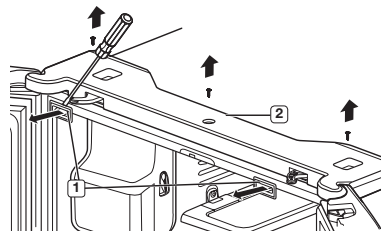

2. Прекъснете двата конектора (3) от всяка страна на горната капачка, конектор (7) на дясната вратичка и другия конектор на лявата вратичка. Извадете тръба (5), като натиснете тъмносивата част (6) на съединителя към водосточната тръба.

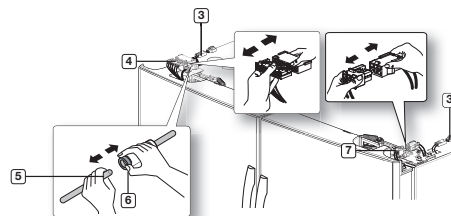

3. Свалете 3 шестоъгълни болта (7), прикрепени към горната лява и дясна панти на вратата с ключ (10мм). С кръстата отвертка, свалете заземяващия винт (8), прикрепен към горната лява и дясна панти на вратата. Свалете горната лява и дясна панти на вратата (9).

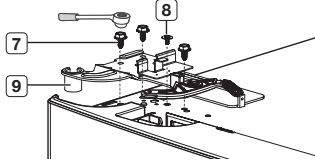

4. Повдигнете вратата право нагоре, за да я свалите.

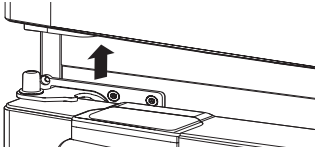

5. С кръстата отвертка, свалете двата винта (10), прикрепени към долната лява и дясна панти на вратата. С ключ (5мм), свалете двата шестоъгълни болта (11), прикрепени към долната лява и дясна панти на вратата. Свалете долната лява и дясна панти на вратата (12).

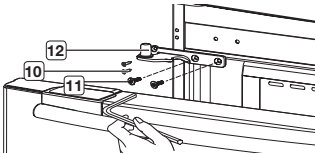

ПОСТАВЯНЕ НА ВРАТИТЕ НА ХЛАДИЛНИКА

За да поставите отново вратата на хладилника, монтирайте частите в обратен ред.

1. Линията за вода трябва да бъде напълно вкарана в центъра на прозрачния съединител (тип А) или водещите линии (тип В), за да се предотврати изтичане на вода от диспенсера.

Тип А



Тип В

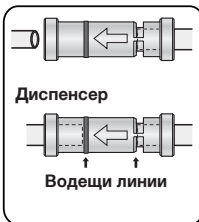

16_ регулиране

РАЗГЛОБЯВАНЕ НА ЧЕКМЕДЖЕТО НА ФРИЗЕРА

1. Натиснете горното чекмедже навътре до стената.

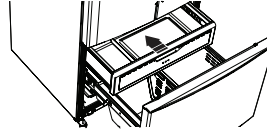

2. Свалете наклонящия джоб (1), като дърпате и двете скоби (2) нагоре едновременно.

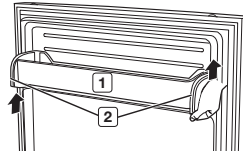

3. Свалете долния кош (3), като го повдигнете нагоре от релсата.

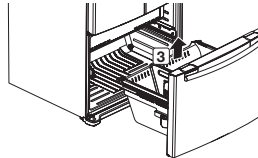

4. Свалете четирите 10 мм шестоъгълни болта от двете страни.

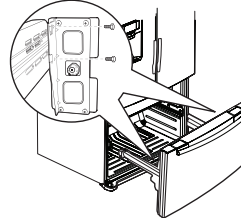

5. Вдигнете вратата на фризера нагоре от релсите.

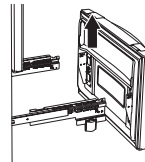

Поставянето на твърде много храна в чекмеджетата на фризера може да попречи на доброто затваряне на фризера и да предизвика натрупване на скреж.

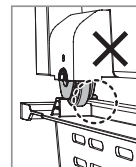
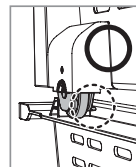

СГЛОБЯВАНЕ НА ЧЕКМЕДЖЕТО НА ФРИЗЕРА

За да поставите отново чекмеджето на фризера, монтирайте частите в обратен ред.

РЕГУЛИРАНЕ НА ВРАТИТЕ

След като вратите вече са поставени отново на хладилника, трябва да проверите дали той е нивелиран, за да регулирате вратите окончателно. Ако хладилникът не е нивелиран, няма да бъде възможно да се изравнят вратите.

Поставете плоска отвертка (-) в прореза на лявото нивелиращо колелце, завъртете я обратно на часовниковата стрелка, за да нивелирате хладилника. (Завъртете колелцето по часовника за сваляне на хладилника и обратно, за повдигане.)

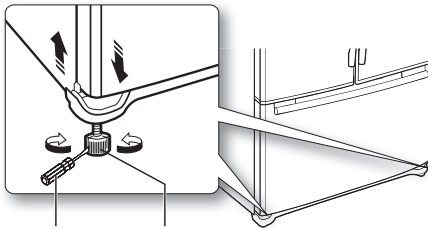

плоска отвертка(-). Нивелиращо колелце



ВНИМАНИЕ

И двете нивелиращи колелца трябва със сигурност да докосват пода, за да се избегне възможно лично нараняване или повреда на собственост поради накланяне.



Ако дясната страна е по-ниска, повторете процедурата, но с дясното нивелиращо колелце.

ЛЕКИ РЕГУЛАЦИИ МЕЖДУ ВРАТИТЕ

Запомнете, необходимо е хладилникът да бъде нивелиран, за може вратите да се изравнят идеално. Ако е нуждаете от помощ, вижте предишния раздел за нивелиране на хладилника.



Когато лявата врата е по-ниско от дясната врата.



Когато лявата врата е по-високо от дясната врата.

Регулиращ елемент

1. Ако отворите чекмеджето (1), ще видите долната панта (2).
2. Въведете отвертка philips (+) (3) в оста (4) на долната панта.
3. Регулирайте височината, като завъртите отвертка philips (+) (3) по (↺) или обратно на часовниковата стрелка (↻).

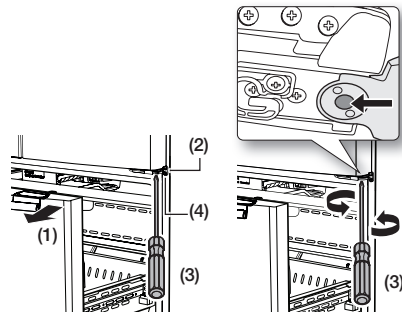

Когато завъртите отвертка philips (+) обратно на часовниковата стрелка (↺), вратата ще се повдигне нагоре.

РЕГУЛИРАНЕ НА НИВЕЛАЦИЯТА НА ЧЕКМЕДЖЕТО НА ФРИЗЕРА

Регулиращ елемент

Чекмедже на фризера

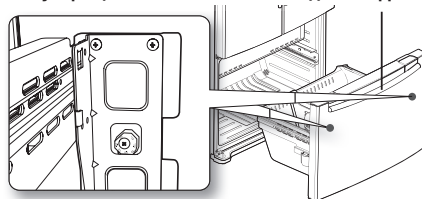

1. Намерете регулатора на височина **1** в чекмеджето на фризера. Развийте четирите шестоъгълни винта **2** леко, за да разхлабите вратата.

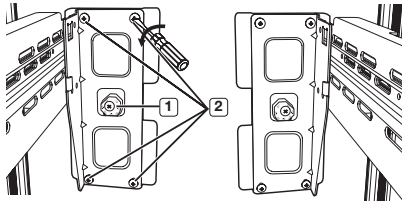

2. Разхлабете винта на регулатора **3** с кръстатата отвертка.

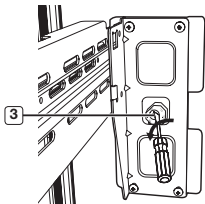

3. Открийте най-добрата позиция за изравняване на разликата между вратите.

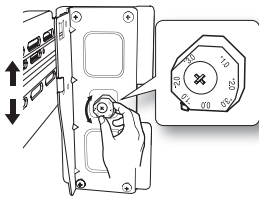

(Пример) Разликата е около 2 мм, както е показано по-долу.

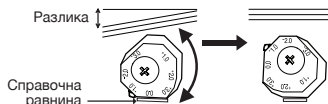

- Завъртете регулатора на височина до -2.0, за да намалите разликата във вратите.

След регулиране, първо затегнете винта **3** и след това завийте **2**.

ПРОВЕРКА НА ТРЪБИТЕ ЗА ВОДА

Генераторът за вода е един от полезните компоненти на вашия нов хладилник от Samsung. За да се грижите по-добре за здравето си, Samsung е осигурил филтър за водата, който премахва нежеланите частици от нея. Обаче той не стерилизира водата и не унищожава микроорганизмите. Може да трябва да си купите система за пречистване на водата, за да постигнете това. За да работи генераторът на лед правилно,

18_ регулиране

налягането на водата трябва да е 138 ~ 862 kPa. При нормални условия хартиена чаша 170 cc (5.75 oz.) може да се напълни за 10 секунди. Ако хладилникът е поставен на място, където налягането на водата е ниско (под 138kPa), трябва да инсталирате допълнителна помпа, която да компенсира ниското налягане. Уверете се, че резервоарът за вода в хладилника е пълен. Натискайте лоста на генератора за студена вода докато не потече вода от чучура.



При вашия търговец на Samsung се предлагат комплекти за монтиране на тръбите за вода на изключителна цена. Препоръчваме ви да използвате комплекти, които съдържат медни тръби.



Необходимо е да се използват новите комплекти маркучи, предоставяни с уреда, а старите комплекти маркучи не трябва да бъдат използвани многократно.

Проверете аксесоарите, описани по-долу.

	
Воден филтър	Фитинг за компресия
	
Болт за компресия	

Свързване на тръбата за подаване на вода

1. Първо спрете крана за подаване на вода и изключете генератора за лед.
2. Намерете най-близката тръба за питейна вода.
3. След свързване на тръбите за вода с водния филтър, пуснете водата и изплакнете 3Л през филтъра преди употреба (изплакнете приблизително за 6 мин).

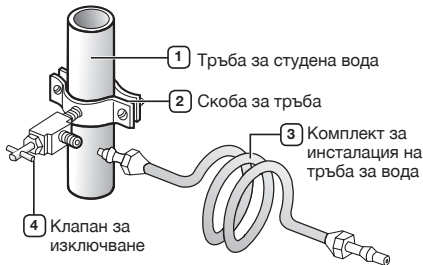

ПОСТАВЯНЕ НА ТРЪБАТА ЗА ВОДА

Свързване на тръбата за вода с хладилника.

Има няколко предмета, които трябва да закупите, за да завършите тази връзка. Може да ги намерите в комплект в местния ви магазин за части.

- Болт за компресия (6.35 мм)
- Медни тръби
- Пластмасова тръба
- Муфта

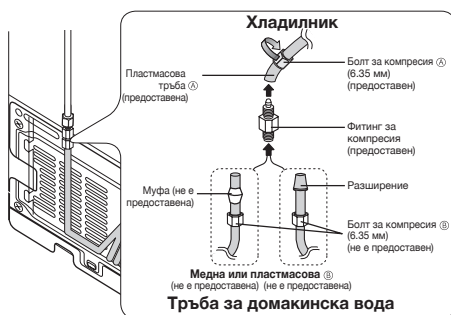

1. Прекарайте болта за компресия през предоставената пластмасова тръба.
2. Затегнете болта за компресия за 6.35 мм фитинга за компресия. Ако използвате медна тръба, прекарайте болта за компресия (не е предоставен) и муфата (не е предоставена) през медната тръба (не е включена), като е показано. Ако използвате пластмасова тръба, вкарайте пресования край (разширение) на пластмасовата тръба във фитинга за компресия. Не използвайте без пресования край (разширение) на пластмасовата тръба.
3. Затегнете стягащата гайката за фитинга (съединението). Не затягвайте прекалено силно гайката.
4. Отворете крана за водата и проверете дали има теч.

 Тръбата за вода трябва да се свърже само към източник на питейна вода. Ако трябва да разглобите или поправите тръбата за вода, отрежете парче от пластмасов маркуч 6,35 мм, за да осигурите добра връзка без теч.

Монтиране на водния филтър.

1. Свалете капачката на водния филтър **1**.
2. След това свалете фиксиращата капачка, завъртайки я по посока, обратна на часовниковата стрелка. Пазете капачката на сигурно място, в случай че решите да не ползвате филтъра.
3. Свалете водния филтър от купията и поставете върху него индикаторния стикер както е показано. Поставете стикер върху филтъра, който да показва дата с шест месеца напред. Например, ако поставите водния филтър през март, на стикера отбележете "септември", за да ви напомня, че трябва да смените филтъра през септември. По този начин ще знаете кога е време да смените филтъра. Нормалният експлоатационен живот на филтъра е около 6 месеца.

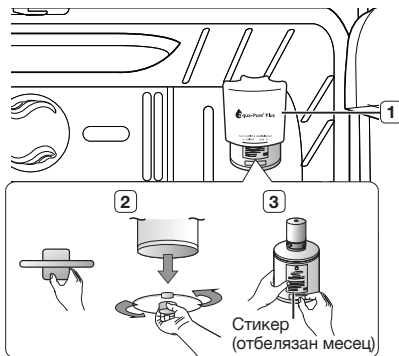

4. Свалете капачката на филтъра и го поставете в предвидения за него корпус.
5. Бавно завъртете водния филтър на 90° по посока на часовниковата стрелка, за да го изравните с маркера на капачката, заключвайки филтъра на място. Убедете се, че маркерът на етикета на водния филтър съпада с центъра на напечатаното на капачката на филтъра, както е илюстрирано. Помнете, че не трябва да стягате много.



 Трябва да свалите горното стъкло от десния рафт преди да поставите водния филтър.

Премахване на възможните остатъци от веригата за подаване на вода след монтиране на водния филтър.

1. Пуснете водата от главния кран и отворете крана на тръбата за подаване на вода към хладилника.
2. Оставете водата да тече през генератора, докато не стане чиста (прибл. 6-7 минути). Така системата за подаване на вода ще се почисти и обезвъздуши веригата за подаване на вода.
3. В някои случаи може да е необходимо допълнително промиване.
4. Отворете вратата на хладилника и се убедете, че от водния филтър няма теч на вода.

 Уверете се, че сте изплакнали генератора изцяло или от него може да прокапе вода. Това се дължи на факта, че все още има въздух в тръбата.

Работа с хладилника SAMSUNG

ИЗПОЛЗВАНЕ НА КОНТРОЛНИЯ ПАНЕЛ

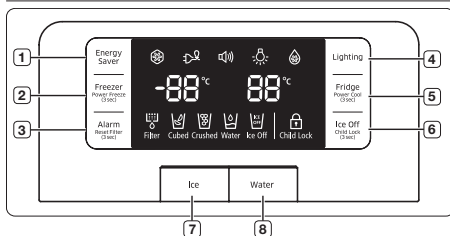

<p>1 Бутон за пестене на енергия</p>	<p>Натиснете бутона Energy Saver (⚡), за по-добра енергийна ефективност. Ако върху вратите се появи кондензация, изключете функцията Energy Saver.</p>	<p>3 Бутон Alarm (Аларма) / Reset Filter (Нулиране на филтъра) (3 секунди)</p>	<p>Индикаторът за филтъра ще свети в розово, когато вече сте използвали водния филтър в продължение на 5 месеца. Индикаторът за филтъра (🔴) ще свети в червено, когато вече сте използвали водния филтър в продължение на 6 месеца.</p>
<p>2 Бутон Freezer (Фризер) / Power Freeze (Силно замразяване) (3 секунди)</p>	<p>За да настроите фризера на желаната от вас температура, натиснете бутона Freezer (Фризер) / Power Freeze (Силно замразяване) (3 секунди) (❄️). Можете да зададете температурата между -14 °C и -22 °C. За да съкратите времето, необходимо за замразяване на продукти във фризера, натиснете и задръжте бутона Freezer (Фризер) / Power Freeze (Силно замразяване) (3 секунди) в продължение на 3 секунди. Може да ви е полезно, ако трябва бързо да замразите продукти, които лесно се развалят, или ако температурата във фризера се е покачила много (например когато вратата е била оставена отворена). Когато използвате тази функция, консумацията на енергия от хладилника ще се увеличи. Не забравяйте да я изключите, когато не ви е нужна, за да върнете фризера към зададената му температура. Когато имате достатъчно лед, просто натиснете и задръжте бутона за 3 секунди отново, за да отмените режим Power Freeze. Тази функция трябва да се активира поне 20 часа преди поставяне на голямо количество продукти във фризера.</p>	<p>4 Бутон Lighting (осветление)</p>	<p>Натиснете бутона Lighting (💡), за да остане да се ползва светодиодната (LED) лампа на генератора за лед.</p>
<p>3 Бутон Alarm (Аларма) / Reset Filter (Нулиране на филтъра) (3 секунди)</p>	<p>Натиснете бутон Alarm (🔔), за да изключите алармата за отворена врата. След сваляне на стария воден филтър и поставяне на новия, занулете индикатора, като натиснете и задръжте бутона „Аларма“ за 3 секунди. Индикаторът ще светне отново след около 6 месеца, за да ви напомни, че е време да смените филтъра. Индикаторът за филтъра ще свети в синьо, когато поставите нов воден филтър.</p>	<p>5 Хладилник/ Задръжте 3 секунди за бутона Power Freeze (силно замразяване).</p>	<p>За да настроите фризера на желаната от вас температура, натиснете бутона Fridge (Хладилник) / Power Cool (Силно охлаждане) (3 секунди) (❄️). Можете да зададете температурата между 1 °C и 7 °C. За да съкратите времето, необходимо за охлаждане на продукти в хладилника, натиснете и задръжте бутона Fridge (Хладилник) / Power Cool (Силно охлаждане) (3 секунди) в продължение на 3 секунди. Може да ви е полезно, ако трябва бързо да замразите продукти, които лесно се развалят, или ако температурата в хладилника се е покачила много (например когато вратата е била оставена отворена). Натиснете и задръжте бутона за 3 секунди отново, за да отмените режима Power Cool.</p>
<p>6 Бутон Ice Off (Лед)</p>	<p>Натиснете бутона Ice Off (🔴) (без лед), за да изключите функцията за генериране на лед. Ако натиснете и задръжте бутона Ice Off за 3 секунди, дисплейът и генераторът ще се заключат.</p>	<p>6 Ice Off (Изключване на машината за лед) / Child Lock (Заключване за деца) (3 секунди)</p>	<p>Натиснете бутона Ice Off (🔴) (без лед), за да изключите функцията за генериране на лед. Ако натиснете и задръжте бутона Ice Off за 3 секунди, дисплейът и генераторът ще се заключат.</p>
<p>7 Бутон Water (вода)</p>	<p>Натиснете бутона Water, за да получите вода. Няма допълнителен режим изключване. След избора, натиснете ръчката на генератора внимателно с чашата. Този режим не може да се използва едновременно с режим вода.</p>	<p>7 Бутон Ice (Лед)</p>	<p>За да изберете желаната от вас форма на леда, натиснете бутона Ice (Лед). При натискане на бутона ще смените между лед на кубчета и строшен лед. След избора, натиснете ръчката на генератора внимателно с чашата. Този режим не може да се използва едновременно с режим вода.</p>
		<p>8 Бутон Water (вода)</p>	<p>Натиснете бутона Water, за да получите вода. Няма допълнителен режим изключване. След избора, натиснете ръчката на генератора внимателно с чашата. Този бутон не може да се използва едновременно с бутона Ice (Лед). Ако натиснете бутона Ice (Лед), водният режим ще се изключи.</p>

📖 Някои функции се активират с няколко секунди закъснение, когато бутоните се натиснат, докато други се задвижват незабавно. Това е нормално.

ИЗПОЛЗВАНЕ НА КОНТРОЛНИЯ ПАНЕЛ

Базова температура на отделенията за фризер и хладилник.

Базовата температура и/или препоръчаната температура на отделенията за фризер и хладилник са съответно -19 °C и 3 °C. Ако температурите на фризера и хладилника са твърде високи или ниски, трябва да ги настроите ръчно.

Контрол на температурата във фризера

Температурата на фризера може да се зададе между -14 °C и -22 °C, за да отговаря точно на вашите нужди. Натиснете бутона Freezer (Фризер) няколко пъти, докато желаната температура не се покаже на дисплея за температурата. Помнете, че някои храни, като напр. сладолед, могат да се разтопят при -15 °C. Температурният дисплей ще се премести последователно от -22 °C до -14 °C. Когато достигне -14 °C, тя ще започне отново от -22 °C.

Контрол на температурата на хладилника

Температурата на хладилника може да се зададе между 7 °C и 1 °C, за да отговаря точно на вашите нужди. Натиснете бутона Fridge (Хладилник) няколко пъти, докато желаната температура не се покаже на дисплея за температурата. Начинът за управление на температурата в хладилника е същият както и при фризера.



Натиснете бутона Fridge (Хладилник), за да зададете желаната температура. След няколко секунди хладилникът ще започне да променя показателите си към новата зададена температура. Това ще се отрази на цифровия дисплей.

- Температурата на фризера, хладилника или килера може да се повиши вследствие на честото отваряне на вратите или ако в тях се постави голямо количество топла или гореща храна.
- Това може да причини мигане на цифровия дисплей. След като фризерът или хладилникът се върнат към зададената температура, мигането ще спре.
- Ако мигането продължава, може да е необходимо да „нулирате“ хладилника. Изключете хладилника от захранването, изчакайте около 10 минути и го включете отново.
- Температурата в килера може да е малко по-различна, в зависимост на мястото вътре.
- Ако комуникацията между екрана и главния контролер се повреди, дисплея на килера може да премигва. След като килерът се върне към зададената температура, мигането ще спре.

ИЗПОЛЗВАНЕ НА ГЕНЕРАТОРА ЗА СТУДЕНА ВОДА

Натиснете бутона Ice/Water (лед/вода), за да изберете вида, който искате.

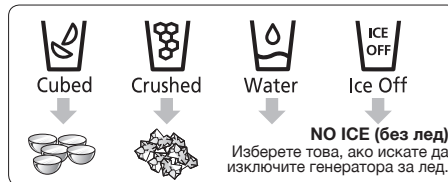

- Поставете чаша под генератора за лед и натиснете леко лоста на генератора с чашата. Убедете се, че чашата е точно под улея, за да предотвратите изпадане на леда отвън.
- Моля, изчакайте 2 секунди преди да махнете чашата от генератора, за да предотвратите разливане. Ако вратата на хладилника се отвори, генераторът не работи.
- Когато се избере лед на кубчета, след като е използвана функцията натрошен лед, може да излезе малко остатъчен натрошен лед.
- Инсталация на генератора за вода
След инсталация, натиснете рамото на генератора поне за 2 минути, за да премахнете останал въздух от водната тръба и за да напълните водната система.

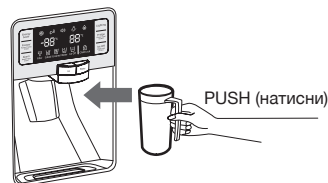

- Ако ледът не излиза, издърпайте навън капака на кофата за лед и натиснете бутона за проверка, разположен в генератора за лед.
 - Не натискайте бутона за проверка постоянно, когато кофата е пълна с лед или вода, като илюстрацията. Водата може да прелее или може да се задръсти с лед.
- Нормална употреба**
За да напълните кофата за лед до максималния ѝ капацитет след инсталация, следвайте следните стъпки.
1. Оставете хладилника да работи и да се охлажда 24 часа (или 1 цял ден).
 2. Изчакване с 24 часа ще позволи на генератора за лед да се охлади правилно.
 3. Генерирайте 4 до 6 ледени кубчета в чашата.
 4. След 8 и 16 часа, генерирайте пълна чаша лед всеки път.

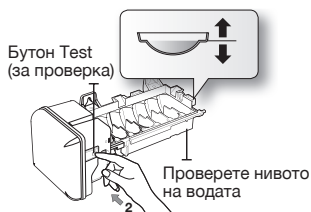

 Когато всичият лед се изчерпа наведнъж, горните стъпка 3 и 4 трябва да се повторят (преди генериране на първите 4 до 6 кубчета лед, трябва да се изчака 8 часа).

Това ще възстанови кубчетата лед и ще осигури максимално производство на лед.

Когато изхвърлите леда от кутията, трябва да натиснете ръчката на генератора веднъж с включена функция 'ICE CUBED' (кубчета) или 'CRUSHED' (натрошен), за да получите нов лед по-бързо след смяна на кофата в хладилника.

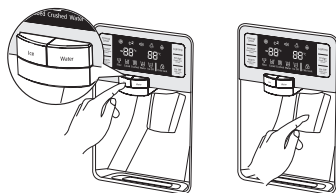

Използване на генератора за вода

Поставете чаша под изходната тръба за вода и натиснете леко лоста на генератора за вода с чашата. Уверете се, че чашата е подравнена спрямо диспенсера, за да предотвратите разливането на вода. Ако току-що сте поставили хладилника или нов воден филтър, изплакнете 3л през филтъра преди употреба (изплаквайте приблизително 6 минути). Убедете се, че водата, която тече е чиста, преди да я пиете.

 Когато не използвате генератора за вода 2-3 дни (особено през лятото), водата в него може да има странни миризми или вкус. Ако това се случи, препоръчваме да изхвърлите първите 1-2 чаши за вода с по-добър вкус.

Използване на функцията ice off (без лед)

Когато избирате режим Ice Off, махнете всички кубчета лед от кофата. Ако не използвате генератора за



лед, кубчетата лед могат да се слепят. Дръпнете заключващата ръчка напред, за да изхвърлите кубчетата лед или да изхвърлите слетия лед от кофата. Бутайте кофата назад, докато не чуете щракване.

 Ако ви предстои дълга ваканция или командировка, затворете водния клапан и изключете подаването на вода към хладилника. Това ще помогне да се предотвратят случайни течове. Не разглобявайте генератора за лед ръчно. Може да се повреди. Не мийте или пръскайте кофата за лед с вода. Само я избършете със сух парцал. За да работи генераторът на лед правилно, налягането на водата трябва да е 138 ~ 862 kPa.

Феномен воден облак

Всичката вода, предоставяна на хладилниците, протича през основния филтър, който е алкален воден филтър. В този процес, налягането във водата, протекла от филтъра, се увеличава и кислородът и азотът стават наситени. Когато тази вода изтече във въздуха, налягането скача и кислородът и азотът стават супернаситени, така че се превръщат в газови балончета. Водата може да изглежда мъглива, поради тези кислородни балони. Водата може да изглежда временно облачеста, поради тези кислородни балони. След няколко секунди, водата ще изглежда чиста. Моля, изчакайте 1 секунда преди да махнете чашата от генератора, за да предотвратите разливане. Не дърпайте ръчката на генератора след изваждане на лед или вода. Връща се автоматично. Ледът се прави на кубчета. Когато изберете Crushed (разтрошен), ледът се подава разтрошен.

ЧАСТИ И ФУНКЦИИ

Използвайте тази страница, за да се запознаете по-добре с частите и функциите на хладилника.

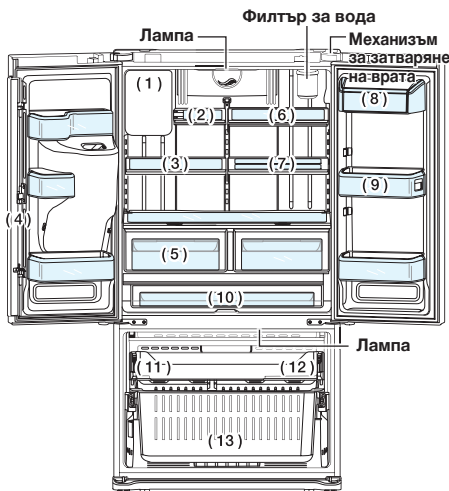

(1)	Ледогенератор
(2)	Сгъваем рафт
(3)	Плъзгач се рафт
(4)	Вертикален отдел с панти
(5)	Чекмеджета за зеленчуци и плодове
(6)	Плъзгач се рафт
(7)	Сгъваем рафт на две степени
(8)	Отделение за млечни продукти
(9)	Кошчета за врата
(10)	Cool Select Pantry™
(11)	Наклонящ се джоб
(12)	Чекмедже с автоматично изваждане
(13)	Кошче за чекмеджето на фризера

Отделения на вратата

Хладилникът ви се предоставя с отделения за вратата от различен размер и тип. Ако отделенията за вратата са опаковани отделно, използвайте фигурата по-долу, която ще ви помогне да ги разположите правилно.

Броят на отделенията на вратата зависи от модела.

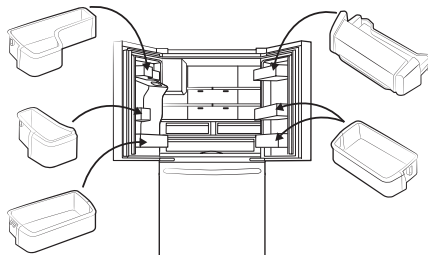

ИЗПОЛЗВАНЕ НА COOL SELECT PANTRY™

Cool Select Pantry™ е чекмедже в пълна ширина с регулируем контрол на температурата. Този килер може да се използва за големи тави, деликатеси, пица, напитки или други. Има температурен контрол, който може да регулира количеството студен въздух, влизаш в килера. Контролът се намира отдясно на килера.

- Натискайте Temp (температура) бутона, докато не светне желаният режим. Режим Fresh (свежо) (3 °C), Zero Zone (Нулева Зона) (0 °C) и Deli (деликатес) (5 °C) ще бъде избран с натискане на Temp бутона. Първоначално е зададен режим Fresh (свежо). Въпреки че настроената температура е различна от текущата, тя ще се промени до настроената автоматично.

Temp (температура)

Можете да изберете Pantry температурата между режими Deli (5 °C), Fresh (3 °C) и Zero Zone (0 °C).

Бутон Select (избиране)

1. Когато е избран режим "Deli", температурата на килера ще се поддържа около 5 °C. Тази функция помага храната да бъде свежа дълго време.
2. Когато е избран режим "Fresh", температурата на килера ще се поддържа около 3 °C. Тази функция помага храната да бъде свежа по-дълго време.
3. Когато е избран режим "Zero Zone", температурата на килера ще се поддържа около 0 °C. Тази функция също помага храната да бъде свежа по-дълго време.

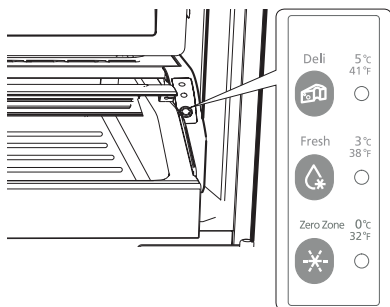

Deli	Fresh	Zero Zone
<ul style="list-style-type: none"> • ананас • лимон • авокадо • картоф 	<ul style="list-style-type: none"> • краставици • ябълки • портокали • грозде • тиквички • царевича 	<ul style="list-style-type: none"> • пържоли • твърди сирена • студени меса • бекон • кренвирши

Плодовете и зеленчуците могат да се развалят в настройка "Zero Zone". Не съхранявайте зеле или други листни продукти в този килер.

ВНИМАНИЕ Не съхранявайте стъклени бутилки в този килер. Ако замръзнат, могат да се счупят и да причинят лично нараняване.

ИЗВАЖДАНЕ НА АКСЕСОАРИТЕ ОТ ХЛАДИЛНИКА

1. Кофи на вратите и млечно отделение

За да свалите - просто вдигнете кофата нагоре и издърпайте право навън.

За да преместите - плъзнете я навътре над желаното място и натиснете надолу, докато спре.

ВНИМАНИЕ Може да се нараните, ако кофите на вратите не са здраво сглобени. Не позволявайте на деца да играят с кутиите. Остри ръбове на кутиите могат да причинят нараняване.

Не регулирайте кофа пълна с храна.

Метод за премахване на прах - свалете предпазителя и измийте с вода.

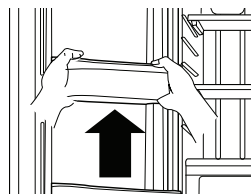

2. Рафтове от закалено стъкло

За да свалите – наклонете предницата на рафта в показаната посока (1) и го вдигнете вертикално (2). Издърпайте рафта.

За да преместите - наклонете предницата на рафта и вкарайте куките му в отворите на желаната височина. След това свалете предницата на рафта, така че куките да влязат в отворите.

ВНИМАНИЕ Рафтовете от закалено стъкло са тежки. Много внимавайте, когато ги свалите.

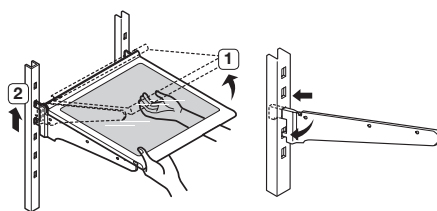

3. Контейнери за плодове и зеленчуци

За да свалите - дръпнете контейнера навън докрай. Наклонете предната част и издърпайте направо нагоре.

За да преместите - вкарайте контейнера в релсите на рамката и бутнете назад до наместване.

Контейнерите трябва да са извадени преди стъкления рафт над тях да може да се вдигне. Не отваряйте контейнерите, докато килерът е отворен. Може да причините одраскване или счупване на капачите на контейнерите.

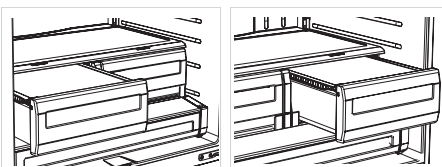

4. Cool Select Pantry™

За да свалите килера - дръпнете контейнера навън докрай. Наклонете предната част и издърпайте направо нагоре.

За да преместите – натиснете релсите към задната стена на хладилника. Поставете чекмеджето на релсите и плъзнете килера назад, докато не застане на място.

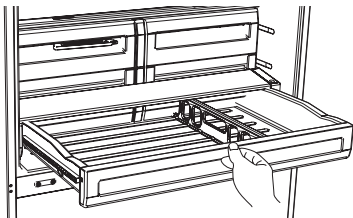

За да свалите разделителя – дръпнете килера навън изцяло и вдигнете предницата на разделителя, за да го откочите от задната стена на килера, след това го повдигнете.

За да преместите разделителя – закачете задницата на разделителя над задната стена на килера и го натиснете надолу.

ИЗПОЛЗВАНЕ НА ВРАТИТЕ

Вратите на хладилника осигуряват изцяло затваряне и здраво уплътняване. Когато вратата на хладилника е частично отворена, то тя се затваря автоматично. Вратата ще остане отворена, когато е отворена с повече от 76мм.

ИЗПОЛЗВАНЕ НА НАКЛЯЩИЯ ДЖОБ

Наклонящият джоб може да се използва за съхранение на до 406 мм пица, ако го поставите, както е показано на илюстрацията.

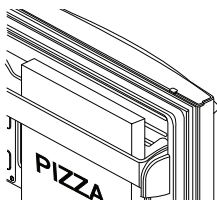

РИЗВАЖДАНЕ НА АКЕСОАРИТЕ НА ФРИЗЕРА

1. Накляющ джоб

За да свалите - издърпайте скобите нагоре, докато не чуете щракане и свалете джоба.

За да върнете – закачете краищата на джоба в двете скоби (1) и натиснете надолу, докато не застане на място.

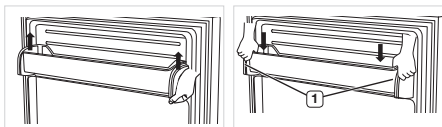

2. Автоматично изваждащ се контейнер

За да свалите - дръпнете контейнера навън докрай. Наклонете задната част нагоре и повдигнете право навън.

За да преместите - поставете контейнера на релсите, като го наклоните нагоре. Свалете контейнера до мястото му, докато не стане хоризонтален, и го плъзнете навътре.

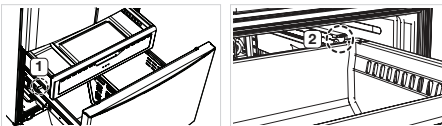

3. Чекмедже на фризера

За да свалите чекмеджето на фризера - дръпнете чекмеджето на фризера навън докрай. Наклонете нагоре задната част и повдигнете навън, за да го извадите.

За да преместите чекмеджето на фризера - поставете коша в сглобените релси.

ВНИМАНИЕ При разглобяване или сглобяване на съда съществува риск от надраскване от страни, ако го извиете наляво или надясно.

ВНИМАНИЕ Не позволявайте на бебета или деца да влизат в чекмеджето на фризера. Могат да повредят хладилника и сериозно да се наранят. Не сядайте върху вратата на фризера. Вратата може да се счупи. Не позволявайте на деца да влизат в чекмеджето на фризера.

ПРЕДУПРЕЖДЕНИЕ Не премахвайте разделителя.



Ако заседнат вътре, децата могат да се наранят и да се задушат до смърт.

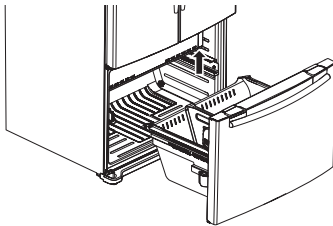

ПОЧИСТВАНЕ НА ХЛАДИЛНИКА



Не използвайте бензен, разреждители, Clorox или хлориди за почистване.

Те могат да повредят повърхността на уреда и да причинят пожар.

Не пръскайте с вода хладилника докато е включен в електрическата мрежа – може да ви удари ток. Не почиствайте хладилника с бензин, разтворител или почистващ препарат за коли – има опасност от пожар.

СМЯНА НА ВЪТРЕШНИТЕ ЛАМПИ



Не разглобявайте и не сменяйте сами светодиодното осветление. За смяна на светодиодното осветление се обърнете към сервиз на Samsung или към оторизирания търговец на Samsung.

 Ако потребителите случайно сменят светодиодното осветление сами, това може да доведе до токов удар или лично нараняване.

СМЯНА НА ВОДНИЯ ФИЛТЪР



За да намалите риска от водна повреда в уреда ви, НЕ ИЗПОЛЗВАЙТЕ случайни марки водни филтри във вашия хладилник SAMSUNG. ИЗПОЛЗВАЙТЕ САМО ВОДНИ ФИЛТРИ МАРКА SAMSUNG. SAMSUNG няма да носи правна отговорност за повреда в уреда, причинена от воден теч от употреба на случаен воден филтър. Хладилниците SAMSUNG са създадени да работят САМО С воден филтър SAMSUNG.

Лампичката на индикатора за водния филтър (Filter Indicator) ви позволява да разберете кога е време за смяна на капсулата на водния филтър. За да ви се даде известно време да си купите нов филтър, индикаторът ще светне точно преди капацитетът на текущия филтър да се е изчерпал. Смяната на филтъра навреме ви осигурява свежа и чиста вода от хладилника.

1. Вземете нов воден филтър и поставете стикер за месеца, както е показано. Датата на стикера трябва да е шест месеца напред от текущата дата. Например, ако поставите водния филтър през март, на стикера отбележете "септември", за да ви напомня, че трябва да смените филтъра през септември. Нормалният експлоатационен живот на филтъра е около 6 месеца.
 2. Махнете защитната капачка на новия филтър и свалете стария филтър.
 3. Вмъкнете новия филтър в кутията за филтъра. Бавно завъртете водния филтър по посока на часовниковата стрелка, за да го изравните с маркера на капака, заключвайки филтъра на място. Убедете се, че маркерът на етикета на водния филтър съвпада с центъра на напечатаното на капачката на филтъра, както е илюстрирано. Помнете, че не трябва да стягате много.
 4. След като приключите тази операция, задръжте натиснат бутона Alarm за 3 секунди, за да нулирате времето за отчитане на работата на филтъра.
 5. Най-накрая, изплакнете филтъра с 3Л преди употреба (изплаквайте около 6 минути). Уверете се, че водата тече чиста преди пиене.
-  Уверете се, че сте изплакнали генератора изцяло или от него може да прокапе вода. Това означава, че още има въздух в тръбата. НЕ ИЗПОЛЗВАЙТЕ генератора за лед или вода без касетка с воден филтър, защото тръбата за вода може да се задръсти.

Отстраняване на неизправности

ПРОБЛЕМ	РЕШЕНИЕ
Хладилникът въобще не работи или не изстудява достатъчно.	<ul style="list-style-type: none"> • Проверете дали щепселът е включен правилно. • Зададена ли е правилно температурата от панела за управление? Опитайте се да зададете по-ниска температура на хладилника. • Хладилникът изложен ли е на пряка слънчева светлина или до източник на топлина? • Задната част на хладилника твърде близо ли е до стената? Това пречи на циркулацията на въздуха.
Храната в хладилника е замръзнала	<ul style="list-style-type: none"> • Зададена ли е правилно температурата от панела за управление? Опитайте се да зададете по-висока температура на хладилника. • Прекалено ниска ли е температурата в стаята? • Поставили ли сте храна с високо съдържание на вода в най-студената част на хладилника? Опитайте се да преместите тези продукти на друго място в хладилника, вместо да ги държите в контейнера CoolSelect Zone™.
Чуват се необичайни шумове и звуци	<ul style="list-style-type: none"> • Проверете дали хладилникът е нивелиран и стабилен. • Задната част на хладилника твърде близо ли е до стената? Това пречи на циркулацията на въздуха. • Има ли нещо изпуснато зад или под хладилника? • От вътрешността на хладилника може да се чува прещракване. Това е нормално да се случва, защото различните аксесоари се свиват или разширяват в зависимост от температурата във вътрешността на хладилника.
Предните ъгли и страни на корпуса са топли и се получава кондензация.	<ul style="list-style-type: none"> • Известно затопляне е нормално, тъй като в предните ъгли на хладилника са монтирани устройства за предотвратяване на кондензацията. • Откритата ли е вратата на хладилника? Може да се получи кондензация при оставяне на врата отворена прекалено дълго време.
Не се генерира лед.	<ul style="list-style-type: none"> • Изчакайте ли 12 часа след монтирането на инсталацията за вода, преди да правите лед? • Свързана ли е тръбата за вода и отворен ли е кранът? • Спрели ли сте ръчно функцията за генериране на лед? Убедете се, че вида на леда (Ice Type) е зададен на Cubed (на кубчета) или на Crushed разтрошен). • Има ли блокиран лед в кутията за съхранение на леда? • Температурата на фризера прекалено висока ли е? Опитайте да зададете по-ниска температура на фризера.
Можете да чуete бълбукане на вода в хладилника	<ul style="list-style-type: none"> • Това е нормално. Бълбукането идва от циркулирането на течния хладилен агент през инсталацията на хладилника.
Има лош мирис вътре в хладилника.	<ul style="list-style-type: none"> • Има ли развалена храна? • Проверете дали силно миришещи храни (напр. риба) са пакетирани добре. • Почиствайте фризера периодично и изхвърляйте всяка развалена или подозрителна храна.
По стените на фризера се образува скреж.	<ul style="list-style-type: none"> • Блокирани ли са вентилационните отвори? Махнете всички препятствия, които пречат на въздуха да циркулира свободно. • Оставете достатъчно място между съхраняваните храни за циркулация на въздуха • Вратата напълно затворена ли е?
Генераторът за студена вода не работи.	<ul style="list-style-type: none"> • Свързана ли е тръбата за вода и отворен ли е кранът? • Дали тръбата за подаване на вода е прегъната или повредена? Проверете дали на тръбата не е пречи нещо. • Замръзнал ли е резервоарът за вода, защото температурата е твърде ниска? Изберете по-висока температура от панела за управление.

Ограничения за околната температура в помещението

Този хладилник е предназначен за работа при околна температура, която се определя от неговия температурен клас, указан върху табелката с номинални стойности.

Клас	Символ	Обхват на заобикаляща температура (° C)	
		IEC 62552 (ISO 15502)	ISO 8561
Разширено умерен	SN	+10 до +32	+10 до +32
Умерен	N	+16 до +32	+16 до +32
Субтропичен	ST	+16 до +38	+18 до +38
Тропичен	T	+16 до +43	+18 до +43

 Вътрешните температури може да се влияят от фактори, като местоположението на хладилника, околната температура и честотата на отваряне на вратата. Регулирайте температурата според потребностите, за да компенсирате тези фактори.

Правилно третиране на изделието след края на експлоатационния му живот

Bulgarian



(Налично в страни със системи за разделно сметосъбиране)

Този знак, поставен върху изделието, негови принадлежности или печатни материали, означава, че продуктът и принадлежностите (например зарядно устройство, слушалки, USB кабел) не бива да се изхвърлят заедно с другите битови отпадъци, когато изтече експлоатационният му живот. Отделяйте тези устройства от другите видови отпадъци и ги предавайте за рециклиране. Спазвайки това правило не излагате на опасност здравето на други хора и предпазвате околната среда от замърсяване, предизвикано от безконтролно изхвърляне на отпадъци. Освен това, подобно отговорно поведение създава възможност за повторно (екологично съобразно) използване на материалните ресурси.

Домашните потребители трябва да се свържат с търговеца на дребно, от когото са закупили изделието, или със съответната местна държавна агенция, за да получат подробни инструкции къде и кога могат да занесат тези устройства за рециклиране, безопасно за околната среда.

Корпоративните потребители следва да се свържат с доставчика си и да проверят условията на договора за покупка. Това изделие и неговите електронни принадлежности не бива да се смесват с другите отпадъци на търговското предприятие.

За информация за ангажиментите на Samsung към околната среда и специфичните за продукта регулаторни изисквания, напр. REACH, WEEE и батериите, посетете нашата страница за устойчивост чрез Samsung.com

Свържете се с SAMSUNG

Ако имате въпроси или коментари относно продуктите на Samsung, моля да се свържете с центъра за обслужване на клиенти на SAMSUNG.

Държава	Контактен център	Уеб сайт
POLAND	801-172-678* lub +48 22 607-93-33* Dedykowana infolinia do obsługi pytań dotyczących telefonów komórkowych: 801-672-678* lub +48 22 607-93-33* * (opłata według taryfy operatora)	http://www.samsung.com/pl/support/
CZECH	800 - SAMSUNG (800-726786)	www.samsung.com/cz/support
SLOVAKIA	0800 - SAMSUNG (0800-726 786)	www.samsung.com/sk/support
ROMANIA	*8000 (apel in retea) 08008-726-78-64 (08008-SAMSUNG) Apel GRATUIT	www.samsung.com/ro/support
BULGARIA	*3000 Цена в мрежата 0800 111 31 , Безплатна телефонна линия	www.samsung.com/bg/support
HUNGARY	0680SAMSUNG (0680-726-7864)	www.samsung.com/hu/support
SERBIA	011 321 6899	www.samsung.com/rs/support
CROATIA	072 726 786	www.samsung.com/hr/support



Frižider

korisničko uputstvo

Srpski

imagine the possibilities

Zahvaljujemo vam na kupovini ovog Samsung proizvoda.

Ugrađen uređa

SAMSUNG

Informacije o bezbednosti

INFORMACIJE O BEZBEDNOSTI

- Pre nego što počnete sa korišćenjem ovog uređaja, molimo Vas da pažljivo pročitate ovo uputstvo i da ga zadržite na sigurnom mestu, blizu samog uređaja, za eventualno buduće informisanje.
- Ovaj uređaj koristite isključivo za ono za šta je namenjen, kako je opisano u ovom uputstvu za upotrebu.
Ovaj uređaj nije namenjen za korišćenje od strane lica (uključujući i decu) sa smanjenim fizičkim, čulnim ili mentalnim sposobnostima ili sa nedostatkom iskustva i znanja, osim ako ih ne nadgleda ili za korišćenje uređaja ne obučeni lice zaduženo za njihovu bezbednost.
- Uređaj mogu da koriste deca starija od 8 godina i osobe sa umanjenim fizičkim, senzornim ili psihičkim sposobnostima i osobe koje ne poseduju odgovarajuće iskustvo i znanje ako su pod nadzorom ili su dobile uputstva za bezbedno korišćenje uređaja i ako razumeju opasnosti koje

korišćenje uređaja sa sobom nosi. Deca ne smeju da se igraju sa uređajem. Čišćenje i održavanje uređaja ne smeju da obavljaju deca bez nadzora. Deca od 3 do 8 godina smeju da stavljaju hranu u frižider i vade je iz njega.











- Upozorenja i važne instrukcije o sigurnom korišćenju ne obuhvataju u ovom uputstvu sve moguće uslove i situacije koje se mogu desiti. Vaša je odgovornost da upotrebite zdrav razum, mere opreza i brigu kada uređaj postavljate, održavate i koristite ga.
- Zbog toga što ova uputstva za korišćenje koja slede obuhvataju različite modele, karakteristike Vašeg frižidera mogu se malo i razlikovati od onih koje su opisane u ovom uputstvu tako da se sve oznake upozorenja ne moraju odnositi konkretno na Vaš uređaj.
Ako imate bilo kakvih pitanja ili nedoumica, kontaktirajte Vaš najbliži servisni centar ili potražite pomoć i informaciju putem interneta, na sajtu: www.samsung.com.

- Da biste izbegli kvarenje hrane, pridržavajte se sledećih uputstava:
 - Držanje vrata otvorenim duže vreme može da izazove značajan porast temperature u pregradama uređaja.
 - Redovno čistite površine koje mogu da dođu u kontakt s hranom i dostupne sisteme za odvod.
 - Čistite spremnike za vodu ako se nisu upotrebljavali 48 h i isperite sistem za vodu priključen na dovod vode ako se voda nije vukla 5 dana.
 - Sirovo meso i ribu čuvajte u odgovarajućim spremnicima u frižideru tako da ne budu u dodiru s ostalom hranom i da se ne cede po ostaloj hrani.
 - Odeljci za smrznutu hranu sa dve zvezdice prikladni su za čuvanje prethodno smrznute hrane ili pripremu sladoleda i kockica leda.
 - Odeljci s jednom, dve i tri zvezdice nisu prikladni za zamrzavanje sveže hrane.
 - Ako je frižider duže vreme prazan, isključite ga, odmrznite i osušite, a zatim ostavite otvorena vrata kako bi se sprečilo nakupljanje buđi u uređaju.



Upozorenje; Opasnost od požara / zapaljivih materijala

Važni bezbednosni simboli i upozorenja:

 UPOZORENJE	Opasnosti i nebezbedno rukovanje koje može izazvati ozbiljne povrede ili smrt.
 OPREZ	Opasnosti i nebezbedno rukovanje koje može izazvati lakše povrede ili materijalnu štetu.
	NEMOJTE pokušavati.
	NEMOJTE rastavljati.
	NEMOJTE dodirivati.
	Pažljivo sledite uputstva.
	Izvucite kabl za napajanje iz zidne utičnice.
	Proverite da li je aparat uzemljen da biste sprečili strujni udar.
	Pozovite kontakt centar radi pomoći.
	Napomena.

Ovi znaci upozorenja služe da se predupredi povređivanje vas samih i drugih.

Molimo vas da ih se pažljivo pridržavate.

Kada pročitate ovaj odeljak, stavite ga na sigurno mesto radi budućeg upućivanja.



ZNACI OZBILJNOG UPOZORENJA U VEZI SA TRANSPORTOM I POLOŽAJEM

- ★ • Pri transportu i instaliranju uređaja mora se voditi računa o tome da se nijedan deo rashladnog kola ne ošteti.
- Kao rashladni fluid koristi se sredstvo R-600a ili R-134a. Pogledajte nalepnicu na kompresoru, na zadnjoj strani uređaja ili nalepnicu unutar frižidera da biste videli koje se rashladno sredstvo koristi u frižideru.
- Ako ovaj proizvod sadrži zapaljivi gas (rashladni fluid R-600a),
 - Sredstvo za hlađenje koje iscuri iz cevne konstrukcije moglo bi se zapaliti ili prouzrokovati povrede očiju. Ako otkrijete curenje, izbegavajte korišćenje otvorenog

plamena ili potencijalnih izvora paljenja i nekoliko minuta provetravajte prostoriju u kojoj se nalazi uređaj.

- Da biste sprečili stvaranje mešavine zapaljivog gasa i vazduha u slučaju curenja rashladnog fluida, prostorija u kojoj se nalazi uređaj mora imati veličinu koja zavisi od korišćene količine rashladnog fluida.
- Nikad ne uključujte uređaj ako postoje bilo kakvi znaci oštećenja.

Ako niste sigurni u vezi sa tim, obratite se distributeru.

Prostorija u kojoj će frižider biti smešten mora biti takvih dimenzija da 1 m³ zapremine prostorije pokriva svakih 8 g rashladnog sredstva R-600a unutar samog frižidera.

Količina rashladnog fluida data je na natpisnoj pločici unutar uređaja.

- Ako uređaj sadrži izobutansko rashladno sredstvo (R-600a), taj prirodni gas je, pored svog visokog stepena ekološke prihvatljivosti, još i veoma zapaljiv.

Pri transportu i instaliranju uređaja mora se voditi računa o tome da se nijedan deo

rashladnog kola ne ošteti.



ZNACI OZBILJNOG UPOZORENJA U VEZI SA POSTAVLJANJEM UREĐAJA

- Ne postavljajte ovaj uređaj na vlažno, masno ili prašnjavo mesto, niti na mesto direktno izloženo sunčevim zracima i vodi (kiši).
- Oštećenje izolacije električnih delova može izazvati strujni udar ili požar.
- Ne izlažite ovaj frižider direktnom suncu niti toploti štednjaka, grejalica i drugih uređaja.
- Ne uključujte istovremeno više uređaja u istu strujnu utičnicu. Frižider mora uvek biti priključen u svoju sopstvenu strujnu utičnicu čiji napon odgovara onome na natpisnoj pločici.
- Na taj način se ostvaruje najbolji radni učinak i sprečava preopterećivanje kućnih elektroinstalacija; u suprotnom postoji opasnost od požara usled pregrevanja žica. Ako je zidna utičnica olabavljena, ne stavljajte utikač u nju.
- Postoji opasnost od strujnog udara ili požara.

- Ne koristite kabl duž koga ili na čijem kraju se vide naprsline ili abrazivna oštećenja.
- Ne savijajte previše kabl za napajanje i ne stavljajte teške predmete na njega.
- Ne koristite sprejeve u blizini frižidera.
 - Aerosoli korišćeni u blizini frižidera mogu izazvati eksploziju ili požar.
- Ne postavljajte ovaj uređaj na mesto gde može doći do curenja gasa.
 - To može dovesti do električnog udara ili do pojave vatre.

-
- Postavljanje i svako servisiranje ovog uređaja treba da obavi kvalifikovani tehničar ili servisni centar.
 - U suprotnom može doći do strujnog udara, požara, eksplozije, problema u radu proizvoda ili povrede.
 - Ovaj frižider se pre upotrebe mora pravilno instalirati i postaviti u skladu sa uputstvom.
 - Priključite utikač na odgovarajuće mesto tako da kabl visi nadole.
 - Ako utikač priključite naopako, žica se može preseći i izazvati požar ili strujni udar.
 - Vodite računa da se utikač

ne nagnejši ili ošteti zadnjom stranom frižidera.

- Pri pomeranju frižidera ne vucite ga preko kabla za napajanje jer ga time možete ošteti.
- To može dovesti do požara.
- Uređaj mora biti postavljen tako da utikač bude lako dostupan posle instalacije.

-
-  • Frižider mora biti uzemljen.
- Morate uzemljiti frižider da biste sprečili neželjeno odvođenje struje i strujne udare nastale usled curenja struje iz frižidera.
 - Za uzemljavanje uređaja nikad ne koristite cevi za gas, telefonske kablove ili neke druge potencijalne gromovode.
 - Nepravilna upotreba voda uzemljenja može dovesti do strujnog udara.

-
-  • Ako se kabl za napajanje ošteti, odmah ga zamenite kod proizvođača ili servisne službe.
- Osigurač na frižideru mora da zameni kvalifikovni tehničar ili servisni centar.
 - U suprotnom može doći do strujnog udara ili povrede. Obratite se servisnom centru ako nakon uklanjanja materijala za

pakovanje utvrdite da postoji bilo kakvo oštećenje.



ZNACI UPOZORENJA ZA POSTAVLJANJE FRIŽIDERA

-
-  • Održavajte ventilacione otvore na kućištu uređaja ili ugradnog elementa nezačepljenim.
- Ostavite uređaj da miruje 2 sata nakon postavljanja.



ZNACI IZRIČITOG UPOZORENJA KOJI SE ODOSE NA KORIŠĆENJE

-
-  • Ne uključujte utikač mokrim rukama.
- Ne stavljajte predmete na gornju površinu uređaja.
 - Kada otvorite ili zatvorite vrata neki predmet može pasti i povrediti vas ili napraviti štetu.
 - Nemojte stavljati na frižider posude napunjene vodom.
 - Ako se prospe, postoji opasnost od požara ili strujnog udara.
 - Ne dozvolite deci da se kače na vrata.
 - Ako ne zabranite deci da se kače o vrata, to može dovesti do ozbiljnih povreda.

- Nemojte ostavljati vrata frižidera otvorenim kada se niko ne nalazi u njegovoj blizini i nemojte dozvoliti deci da ulaze u unutrašnjost frižidera.
 - Nemojte sedeti na vratima zamrzivača.
 - Vrata se mogu polomiti i izazvati povrede.
 - Da biste sprečili da deca budu zatvorena unutra, morate ponovo instalirati pregradu koristeći priložene zavrtnje posle čišćenja ili drugih radnji ako ste pregradu izvadili iz fioke.
 - Nikada nemojte gurati prste ili druge predmete u otvor automata za vodu.
 - Ako ne postupite prema ovom uputstvu, to može prouzrokovati povređivanje ili materijalnu štetu.
 - Nemojte stavljati u frižider isparljive ili zapaljive supstance kao što su benzin, razređivač, alkohol, etar ili tečni naftni gas.
 - Stavljanje bilo koje od pomenutih supstanci može prouzrokovati eksploziju.
 - Nemojte stavljati u frižider farmaceutske proizvode koji su osetljivi na niske temperature, materijale koji su predmet naučnog istraživanja ili druge proizvode osetljive na nisku temperaturu.
 - Proizvodi koji zahtevaju strogu kontrolu temperature se ne smeju čuvati u frižideru.
 - Nemojte stavljati u frižider ili koristiti unutar frižidera električne uređaje osim ako nisu takve vrste koju preporučuje proizvođač.
 - Nemojte koristiti fen za kosu za sušenje unutrašnjosti frižidera. Nemojte stavljati upaljenu sveću unutar frižidera radi uklanjanja loših mirisa.
 - To može dovesti do električnog udara ili do pojave vatre.
 - Ne dodirujte unutrašnje zidove zamrzivača ili proizvode u njemu mokrim rukama.
 - Tako mogu nastati promrzline.
 - Ne koristite mehaničke uređaje niti bilo koji drugi način da ubrzate proces odmrzavanja van onoga što je preporučio proizvođač.
 - Ne oštećujte rashladno kolo.
-
- ★ • Ovaj proizvod je namenjen isključivo za čuvanje namirnica u domaćinstvu.
 - Boce treba držati jednu uz drugu da ne bi poispadale.
 - U slučaju curenja gasa (npr. propana, TNG i dr.), odmah provetrite prostoriju i ne dodirujte strujni utikač. Ne dodirujte

- uređaj niti kabl za napajanje.
- Ne koristite ventilator.
 - Varnica može izazvati eksploziju ili požar.
 - Koristite samo LED lampice dobijene od proizvođača ili servisera.
 - Deca bi trebalo da budu nadgledana kako bi se osiguralo da se ne igraju odnosno da se ne penju na uređaj.
 - Držite prste dalje od oblasti u kojima može da dođe do prikleštenja; neophodno je da razmaci između vrata i elementa budu mali. Pažljivo otvarajte vrata dok se u blizini nalaze deca.



- Ne rastavljajte i ne opravljajte frižider sami.
- Ako tako radite, možete izazvati požar, kvarove i/ili povrede. U slučaju neispravnosti, molimo Vas da kontaktirate predstavnike vašeg servisnog centra.



- Ako uređaj stvara čudan zvuk, ako dođe do pojave gorenja, neobičnog mirisa ili dima, odmah isključite napojni kabl iz utičnice za elektro- napajanje i kontaktirajte Vaš najbliži servisni centar.

- Ako tako ne uradite, to može dovesti do opasnosti prouzrokovane električnom strujom ili vatrom.
- Ako budete imali problema pri zameni svetla, obratite se serviseru.
- Ako proizvod ima LED lampicu, ne skidajte njen poklopac i ne vadite LED lampicu sami.
- Obratite se serviseru.
- Ako se u frižideru nalazi bilo kakva prašina ili voda, izvucite napojni kabl iz utičnice elektro- napajanja i kontaktirajte Vaš servisni centar za proizvode st od požara.



ZNACI OPREZA KOJI SE ODOSE NA KORIŠĆENJE



- Da biste ostvarili najbolji radni učinak uređaja,
- Nemojte postavljati hranu preblizu ventilacionim otvorima na zadnjoj strani pošto to može omesti slobodnu cirkulaciju vazduha u odeljku frižidera.
- Pravilno umotajte hranu i postavite je u hermetički zatvorene posude pre nego što je stavite u frižider.
- Ne stavljajte nove namirnice za zamrzavanje blizu već smrznute

hrane.

- Ne stavljajte gazirana pića u odeljak zamrzivača. Ne stavljajte boce ili staklene posude u zamrzivač.
- Kada se sadržina smrzne, staklo može popucati i prouzrokovati povrede i materijalnu štetu.
- Nemojte menjati ili modifikovati funkcionalna svojstva frižidera.
- Promene ili modifikacije mogu dovesti do povređivanja odnosno do materijalne štete. Bilo kakve promene ili modifikacije koje obavi 3. strana na ovom gotovom proizvodu nisu pokrivene Samsungovom servisnom garancijom niti je Samsung odgovoran za pitanja sigurnosti i oštećenja koji proisteknu iz modifikacija koje obavi treća strana.
- Nemojte blokirati otvore za vazduh.
- Ako su otvori za vazduh blokirani, posebno sa plastičnom vrećom, unutrašnjost frižidera može biti previše hladena. Ako taj period preteranog hlađenja potraje suviše dugo, može se polomiti filter za vodu i prouzrokovati curenje vode.
- Ne stavljajte nove namirnice za zamrzavanje blizu već smrznute

hrane.

- Vodite računa o maksimalnom vremenu čuvanja raznih vrsta smrznute hrane.
- Napunite rezervoar za vodu, posudu za led i posude za vodu u obliku kockica samo sa pijaćom vodom.
- Koristite isključivo aparat za led dobijen uz frižider.
- Cev za dovod vode u frižider sme da instalira/priključi isključivo za to kvalifikovana osoba, i to samo na dovod pijaće vode.
- Da bi uređaj za pravljenje leda (ledomat funkcionisao ispravno, zahteva se da pritisak vode bude 138–862 kPa (1,4–8,8 kgf/cm²).
- Ne prskajte isparljive materije, npr. insekticid, na površinu uređaja.
- Pored toga što to može biti štetno za čoveka, može doći do strujnog udara, požara, eksplozije ili problema u radu proizvoda.
- Ne udarajte površinu stakla i ne primenjujte preveliku silu.
- Razbijeno staklo može da dovede do telesne povrede i/ili materijalne štete.
- Nemojte da čuvate biljno ulje na policama u vratima frižidera. Ulje može očvrsnuti i prividno

promeniti ukus, a njegovo korišćenje može postati otežano. Osim toga, otvorena boca može procuriti, a proliveno ulje može uzrokovati pucanje polica u vratima. Nakon otvaranja bocu ulja je najbolje čuvati na hladnom i tamnom mestu kao što je ormarić ili ostava.

- Primeri ulja: maslinovo ulje, kukuruzno ulje, ulje od semenki grožđa itd.



ZNACI UPOZORENJA ZA ČIŠĆENJE I ODRŽAVANJE

- ★ • Frižider iznutra ili spolja nemojte prskati vodom.
- Postoji opasnost od požara ili strujnog udara.
- Ne koristite i ne stavljajte u blizinu frižidera bilo kakve supstance koje nisu termostabilne, kao što su zapaljivi sprejevi i predmeti, suvi led, lekovi i hemikalije. Nemojte stavljati u frižider isparljive ili zapaljive predmete i supstance (benzin, razređivač, gas propan i dr.).
- Ovaj frižider služi isključivo za čuvanje namirnica.
- To može dovesti do požara ili eksplozije.
- Nemojte raspršivati sredstva za

10_ Informacije o bezbednosti

čišćenje direktno na displej.

- Štampana slova na displeju mogu se izbrisati.
- Uklonite sve strane materije i prašinu sa klinova utikača. Nemojte koristiti mokru ili vlažnu krpu kada čistite utikač; sa klinova utikača uklonite sve strane materije i prašinu.
- U suprotnom, postoji opasnost od požara ili strujnog udara.



- Pre nego što počnete sa čišćenjem frižidera i radovima održavanja, isključite ga iz napajanja električnom strujom.
- Frižider očistite sunderom ili mekom krpom i blagim deterdžentom u toploj vodi.
- Na spoljnim površinama (vratima i odeljcima), plastičnim delovima, vratima i unutrašnjim žlebovima i zaptivnim gumama nemojte da koristite abrazivna ili jaka sredstva za čišćenje kao što su sprejevi za prozore, sredstva za ribanje, zapaljive tečnosti, sona kiselina, voskovi za čišćenje, koncentrisani deterdženti, izbeljivači ili sredstva za čišćenje koja sadrže naftne derivate.
- Oni mogu izgrebati ili oštetiti materijal.

- Kada su staklene police ili poklopci hladni, nemojte da ih čistite toplom vodom. Staklene police i poklopci mogu se slomiti ako su izloženi nagloj promeni temperature ili udarcima kao što je ispadanje.



Očistite mekom krpom sa neutralnim deterdžentom.



ZNACI IZRIČITOG UPOZORENJA KOJI SE ODOSE NA ODLAGANJE

- ★ • Pre odlaganja se uverite da nijedna od cevi sa zadnje strane uređaja nije oštećena.
- Kao rashladni fluid koristi se sredstvo R-600a ili R-134a. Pogledajte nalepnicu na kompresoru, na zadnjoj strani uređaja ili nalepnicu unutar frižidera da biste videli koje se rashladno sredstvo koristi u frižideru. Ako ovaj uređaj sadrži zapaljivi gas (rashladno sredstvo R-600a), kontaktirajte lokalne vlasti u vezi sa bezbednim odlaganjem ovog proizvoda. Ciklopetan se koristi kao izolacioni gas. Gasovi u izolacionom materijalu zahtevaju specijalan postupak

uklanjanja.

Obratite se lokalnoj vlasti radi ekološki bezbednog odlaganja ovog uređaja.

Pre odlaganja se uverite da nijedna od cevi sa zadnje strane uređaja nije oštećena.

Cevi se moraju rastavljati na otvorenom prostoru.

- Kada odlazete ovaj proizvod ili druge frižidere, uklonite vrata / zaptivke vrata i bravice tako da mala deca ili životinje ne mogu biti uhvaćeni unutar uređaja kao u zamku. Ostavite police na svojim mestima da deca ne bi mogla lako da se uvuku. Deca bi trebalo da budu nadgledana kako bi se osiguralo da se ne igraju sa starim uređajima.
- Uklonite ambalažu uređaja na ekološki prihvatljiv način.

DODATNI SAVETI ZA PRAVILNU UPOTREBU

- U slučaju nestanka struje pozovite lokalnu elektrodistribuciju i pitajte koliko će to potrajati.
- Većina nestanaka električne struje koji se otklone za satdva neće uticati na temperaturu u frižideru. Međutim, morate smanjiti broj otvaranja vrata dok nema struje.
- Ako nestanak struje potraje duže od 24 sata, izvadite sve zamrznute namirnice.
- Ako su sa frižiderom isporučeni i ključevi, tada bi oni trebalo da budu držani na mestima koja su van domašaja dece i ne blizu samog uređaja.
- Uređaj možda neće raditi ravnomerno (moguće je da će u frižideru biti pretoplo) ako duži period bude stajao na temperaturi nižoj od one za koju je projektovan.
- Ne čuvajte hranu koja se lako kvari na niskim temperaturama, poput banana i lubenica.
- Uređaj ne stvara inje, što znači da nema potrebe za ručnim odmrzavanjem uređaja jer će se to vršiti automatski.
- Porast temperature tokom

odmrzavanja može biti u skladu sa ISO zahtevima.

Međutim, ako želite da sprečite neželjeni porast temperature smrznute hrane tokom odmrzavanja uređaja, umotajte smrznutu hranu u nekoliko slojeva novinskog papira.

- Svaki porast temperature smrznute hrane tokom odmrzavanja može skratiti njegovo vreme čuvanja.
- Nema potrebe da isključujete frižider iz naponske mreže ako ćete biti odsutni manje od tri nedelje.

Međutim, izvadite svu hranu ako odlazite na tri nedelje ili više. Isključite frižider iz naponske mreže, očistite ga, isperite i osušite.

Saveti za uštedu energije

- Uređaj postavite u hladnu, suhu i dobro provetravanu prostoriju. Uverite se da nije izložen direktnoj sunčevoj svetlosti i nikad ga ne stavljajte blizu izvora toplote (npr. radijator).
- Nikada ne začepljujte ventilacione otvore i rešetke uređaja.
- Pustite hranu da se ohladi pre nego što je stavite u uređaj.
- Stavite smrznutu hranu u frižider da se odmrzne. Tada možete koristiti niske temperature smrznutih namirnica da biste hladili frižider.
- Ne držite vrata uređaja predugo otvorena pri stavljanju ili vađenju namirnica. Što kraće držite vrata otvorena, to se manje leda stvara u zamrzivaču.
- Redovno čistite zadnju stranu frižidera. Nagomilavanje prašine uzrokuje povećanu potrošnju energije.
- Nemojte podešavati nižu temperaturu nego što je potrebno.
- Obezbedite odgovarajuću ventilaciju sa donje i zadnje strane frižidera. Nemojte pokrivati ventilacione otvore.

- Prilikom instalacije ostavite dovoljno prostora sa desne, leve, zadnje i gornje strane. Na taj način ćete smanjiti potrošnju energije i iznose na računima za struju.
- Za najefikasnije korišćenje energije, držite svu unutrašnju opremu kao što su korpe, fioke i police na mestu koje je proizvođač predvideo.

Ovaj uređaj je predviđen za upotrebu u domaćinstvu i za slične primene kao što su:

- kuhinje za osoblje u prodavnicama, kancelarije i druge radne sredine;
- farme i od strane gostiju u hotelima, motelima i drugim okruženjima stambenog tipa;
- objekti gde se pruža noćenje s doručkom;
- catering i slične primene koje nisu povezane s prodajom.

Sadržaj

POSTAVLJANJE FRIŽIDERA	14
KORIŠĆENJE FRIŽIDERA	20
REŠAVANJE PROBLEMA	27

Postavljanje frižidera

PRIPREMA ZA POSTAVLJANJE FRIŽIDERA

Čestitamo na kupovini dvokrilnog Samsung frižidera. Nadamo se da ćete uživati u mnogobrojnim funkcijama i efikasnosti ovog uređaja.

Izbor najboljeg mesta za frižider

- izaberite mesto sa lakim pristupom cevima za vodu.
- Izaberite mesto koje nije direktno izloženo suncu.
- Izaberite mesto sa potpuno (ili približno) vodoravnim podom.
- Izaberite mesto sa dovoljno prostora za lako otvaranje vrata frižidera.
- Ukupan prostor potreban tokom upotrebe. Pogledajte crtež i navedene dimenzije.
- Obezbedite da aparat ima dovoljno mesta da može slobodno da se pomera u slučaju održavanja i servisa.
- Ne postavljajte frižider tamo gde temperatura može pasti ispod 10 °C.

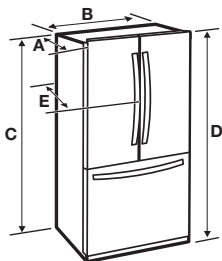

Model	RFG23U*
Dubina "A"	712 mm
Širina "B"	908 mm
Visina "C"	1740 mm
Ukupna visina "D"	1774 mm
Dubina "E"	774 mm

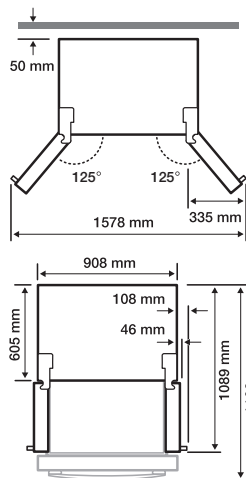

Svako merenje zasnovano je na projektovanoj dimenziji, tako da može biti različito, zavisno od metode merenja.

Kada pomerate frižider



Da biste sprečili oštećivanje poda vodite računa da prednje noge za nivelaciju budu u gornjem položaju (iznad poda). Pogledajte odeljak „PODEŠAVANJE VRATA” u ovom priručniku (str. 17).

PATOS

Za ispravno postavljanje, ovaj frižider mora biti stavljen na ravnu površinu od tvrdog materijala koja je iste visine kao i ostatak poda. Ova površina treba da bude dovoljno jaka da izdrži potpuno natovaren frižider. Da biste zaštitili površinu poda, isecite veliki kartonski komad i stavite ga ispod frižidera dok radite. Pri premeštanju frižidera izvucite ga ravno prema napred, a zatim vratite ravno nazad.

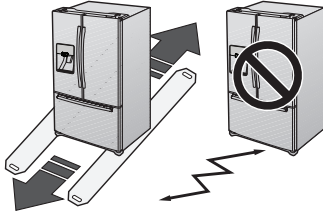

SKIDANJE VRATA FRIŽIDERA

Ako je frižider prevelik da bi prošao kroz dovratnik, možete skinuti vrata sa njega.



Pre uklanjanja vrata ili fioka isključite frižider iz struje.



- Pazite da prilikom uklanjanja ne ispadnu, oštete se ili izgrebu vrata/fioka.
- Pazite da se ne povredite dok uklanjate vrata/fioku.
- Ispravno vratite vrata/fioku da biste izbegli sledeće:
 - Vlaga iz prodirućeg vazduha.
 - Neravnomerno poravnanje vrata.
 - Rasipanje energije zbog nepravilnog zaptivanja vrata.

Neophodni alati (nisu priloženi)

Krstasti odvijač	Ravan odvijač	Ključ (10 mm)
Klešta	Imbus ključ (5 mm)	

Skidanje vrata frižidera

1. Dok su vrata otvorena, izvadite kapicu poklopca šarke (1) ravnim odvijačem, pa zatvorite vrata. Uklonite 3 zavrtnja koja drže poklopac šarke i skinite poklopac šarke (2).

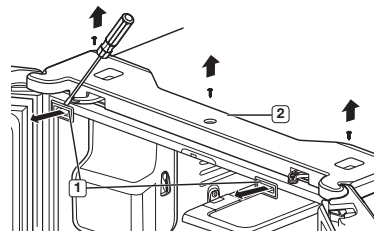

2. Isključite dva konektora (3) sa obe strane gornjeg poklopca, konektor (7) na desnoj strani vrata i konektor (4) na levoj strani vrata. Uklonite cev (5) tako što ćete pritisnuti tamnosivi deo (6) spojnice linije za vodu.

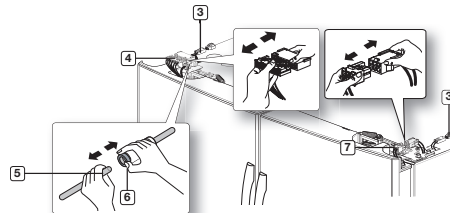

3. Uklonite 3 zavrtnja sa šestougaonom glavom (7) iz gornje leve i desne šarke pomoću ključa (10 mm). Pomoću krstastog odvijača uklonite zavrtnj uzemljenja (8) iz gornje leve i desne šarke. Skinite gornju levu i desnu šarku (9).

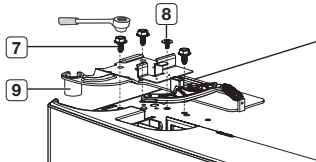

4. Podignite vrata pravo uvis da biste ih uklonili.

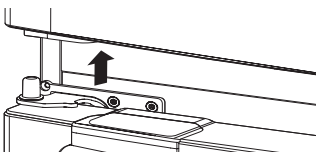

5. Pomoću krstastog odvijača uklonite dva zavrtnja (10) iz donje leve i desne šarke. Pomoću ključa (5 mm) uklonite dva zavrtnja sa šestougaonom glavom (11) iz donje leve i desne šarke. Skinite donju levu i desnu šarku (12).

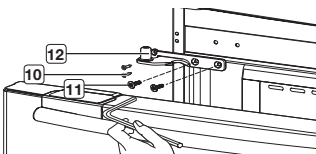

VRAĆANJE VRATA FRIŽIDERA

Pri vraćanju vrata frižidera delove sastavite obrnutim redosledom.

1. Crevo za vodu mora da bude potpuno umetnuto u sredinu prozirne spojnice (tip A) ili do linija vodilja (tip B) kako bi se sprečilo curenje vode iz rezervoara.

Tip A

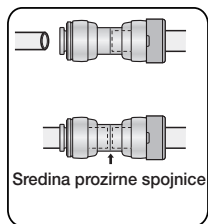

Tip B

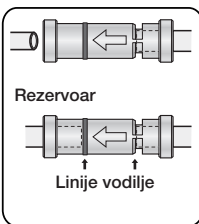

16_ Postavljanje

VAĐENJE FIOKE ZAMRZIVAČA

1. Ugurajte gornju fioku do kraja.

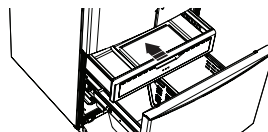

2. Izvadite nagibni odeljak (1) istovremenim povlačenjem oba držača (2) upward at the same time.

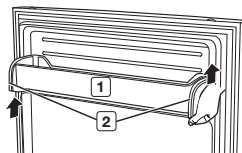

3. Izvadite donju korpu (3) podizanjem korpe sa šina.

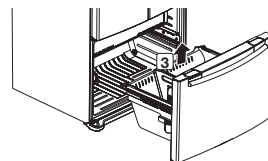

4. Skinite po četiri 10 mm-ska zavrtnja sa šestougaonom glavom sa obe strane.

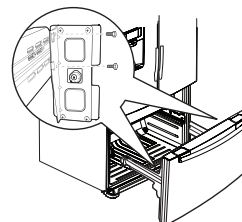

5. Podignite vrata zamrzivača sa šina.

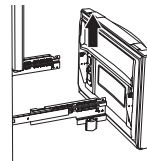

Stavljanje prevelike količine hrane u fioku zamrzivača može da spreči potpuno zatvaranje zamrzivača i da dovede do nagomilavanja leda.

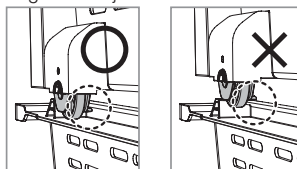

POSTAVLJANJE FIOKE ZAMRZIVAČA

Pri vraćanju fioke zamrzivača delove sastavite obrnutim redosledom.

PODEŠAVANJE VRATA

Nakon vraćanja vrata na frižider želećete da proverite da li je frižider nivelisan da biste mogli da obavite završna podešavanja. Ako frižider nije nivelisan, nećete moći potpuno da izravnate vrata.

Uvucite ravan odvijač u prorez na levoj podesivoj nožici, okrenite ga da biste nivelisali frižider. (Okretanje u smeru kazaljki dovodi do spuštanja, a okretanje u suprotnom smeru do podizanja frižidera.)

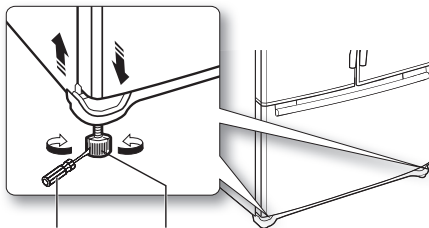

Ravan odvijač Podesiva nožica



Obe podesive nožice moraju dodirivati pod da bi se izbegle eventualne povrede ili materijalna šteta usled prevrtanja frižidera.



Ako je desna strana niža, obavite isti postupak, ali pomoću desne podesive nožice.

MANJA PODEŠAVANJA IZMEĐU VRATA

Upamtite da je vodoravan položaj frižidera neophodan da bi se postiglo savršeno poravnanje vrata. Ako vam je potrebna pomoć, pogledajte prethodni odeljak o nivelisanju frižidera.

Kada su leva vrata niža nego desna vrata..

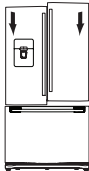

Kada su leva vrata viša nego desna vrata..

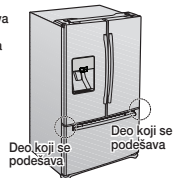

1. Ako otvorite fioku (1), možete videti donju šarku (2).
2. Umetnite Phillips odvijač (+) (3) na vratilo (4) donje šarke.
3. Podesite visinu okretanjem Phillips odvijača (+) (3) u smeru kretanja kazaljki na satu (↻) ili suprotno kretanju kazaljki na satu (↻).

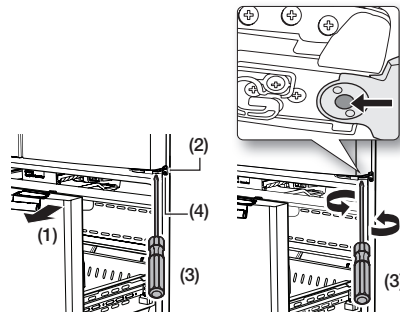

Kada okrenete Phillips odvijač (+) u smeru suprotnom kretanju kazaljke na satu (↻), vrata će se podići.

PODEŠAVANJE VISINE FIOKE ZAMRZIVAČA

Deo koji se podešavat

Fioka zamrzivača

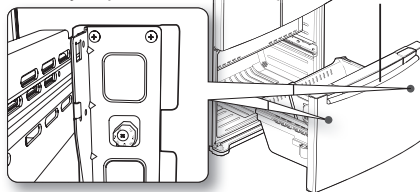

1. Pronađite podesivač visine **1** u fioci zamrzivača. Malo odvrnite četiri krstasta zavrtnja **2** da biste olabavili vrata.

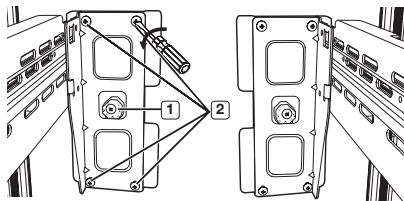

2. Krstastim odvijačem odvrnite kontrolni zavrtnj **3**.

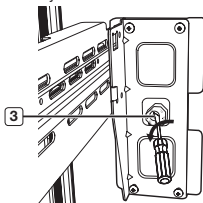

3. Nađite najbolju visinu za podešavanje nagiba vrata.

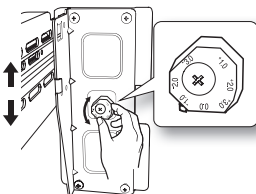

Primer) Nagib je oko 2 mm (0.08 inch), kao na slici.

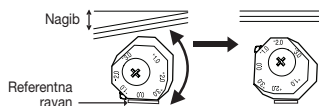

- Obrnite podešavač visine na -2,0 da biste smanjili nagib vrata..

Nakon podešavanja pritegnite najpre zavrtnj **3** a zatim zavrtnj **2**.

PROVERA CEVI ZA VODU

Aparat za vodu je samo jedna od korisnih funkcija vašeg novog Samsung frižidera. Da bi unapredio kvalitet života, Samsung aparat za vodu uklanja neželjene čestice iz vode. Međutim, on ne sterilise niti uništava mikroorganizme. U tu svrhu ćete morati da kupite sistem za prečišćavanje vode. Da bi aparat za led radio pravilno, neophodan je pritisak vode od 138 do 862 kPa.

18_ Postavljanje

ice-maker to operate properly, a water pressure of 138~862 kPa is required. U normalnim uslovima može se u roku od 10 sekundi napuniti šoljica od 1,7 dl. Ako se frižider postavi na mesto sa niskim vodenim pritiskom (ispod 138 kPa), morate instalirati potisnu pumpu koja će kompenzovati taj nizak pritisak. Uverite se da je prilikom postavljanja frižidera njegov rezervoar za vodu pravilno napunjen. Da biste to uradili, gurajte ručicu aparata za vodu dok voda ne poteče iz otvora.





Moguće je od zastupnika kupiti komplet za instaliranje priključka za vodu. Preporučujemo korišćenje kompleta priključka za vodu koji sadrži bakarnu cev.



Treba da se koriste novi kompleti creva koji se isporučuju sa uređajem, a stari kompleti creva ne treba da se ponovo koriste.

Pogledajte dolenađenu listu dodatne opreme.

	
Filter za vodu	Stezna spojnica
	
Stezna navrtka	

Priključivanje cevi za vodu

1. Najpre isključite glavnu cev za dovod vode i isključite aparat za led.
2. Nađite najbližu slavinu sa hladnom pijaćom vodom.
3. Nakon priključivanja cevi za vodu sa filterom za vodu uključite dovod vode i pre početka korišćenja isperite filter sa 3 l vode (ispirajte oko 6 minuta).

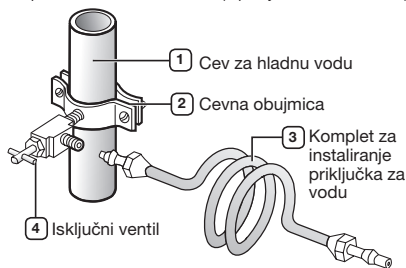

POSTAVLJANJE CEVI ZA VODU

Priključivanje cevi za vodu na frižider

Postoje nekoliko stvari koje morate kupiti da biste obavili ovo priključivanje. Moguće je da se ove stvari prodaju u kompletu u lokalnoj specijalizovanoj prodavnici.

• 6, 35 Stezna navrtka	• copper tubing
• Plastična cev	• Spojnica

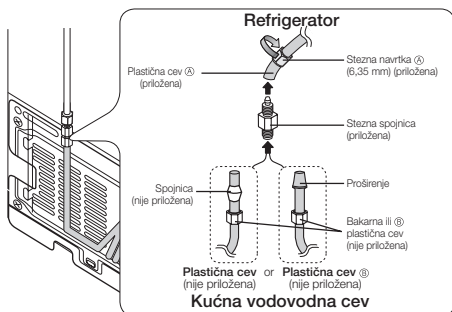

1. Provucite steznu navrtku kroz priloženu plastičnu cev (A).
2. Pritegnite steznu navrtku (A) na steznu spojnicu od 6.35 mm.
 - Ako koristite bakarnu cev, navucite steznu navrtku (B) (nije priložena) i spojnicu (nije priložena) na bakarnu cev (nije priložena), kao na slici.
 - Ako koristite plastičnu cev (D), uvucite prošireni kraj (proširenje) plastične cevi (D) iu steznu spojnicu. Ne koristite ako plastična cev (D) nema proširen kraj (proširenje).
3. Pritegnite steznu navrtku (B) na steznu spojnicu. Ne pritezite previše steznu navrtku (B).
4. Uključite vodu i proverite da li ima curenja.

Cev za vodu priključujte isključivo na izvor pijaće vode. Ako treba da popravite ili rastavite vodonapojnu liniju, odsecite 6 mm plastične cevi da biste bili sigurni da ćete napraviti podesan spoj, bez curenja..

Postavljanje filtera za vodu

1. Skinite poklopac filtera za vodu (1).
2. Skinite pričvršćeni poklopac okretanjem suprotno od smera kazaljki. Čuvajte poklopac na bezbednom mestu za slučaj da odaberete da ne koristite filter.
3. Izvadite filter za vodu iz kutije i na njega stavite nalepnicu za označavanje zamene, kao na slici. Na filter stavite nalepnicu na kojoj je označen mesec koji je šest meseci unapred. Ako filter postavite npr. u martu, stavite na njega nalepnicu sa oznakom „SEP“ da biste znali da treba da ga zamenite u septembru. Na taj način znaćete kada je vreme da zamenite filter. Normalan životni vek filtera je oko 6 meseci.

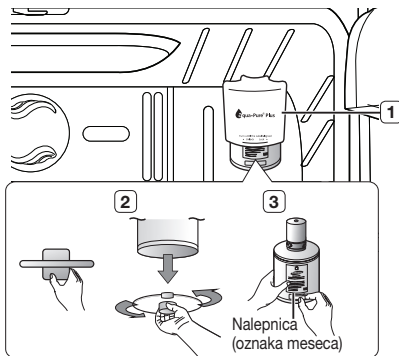

4. Skinite poklopac filtera i ubacite uložak filtera u kućište.
5. Polako okrenite filter za vodu za 90° u smeru kazaljki da biste ga poravnali sa oznakom na poklopcu i fiksirali na mestu. Poravnajte oznaku na filteru za vodu sa središtem oznake na poklopcu, kao na slici. Ne zaboravite da ne smete previše pritezati.

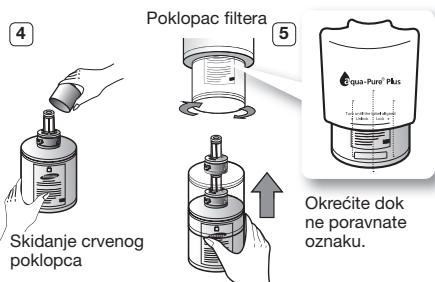

Pre postavljanja filtera za vodu morate ukloniti desnu stranu gornje staklene police.

Uklanjanje svih zaostalih materija u cevi za dovod vode nakon postavljanja filtera za vodu

1. Uključite glavni izvor vode i isključite ventil na cevi za dovod vode.
2. Pustite vodu da teče kroz aparat za vodu sve dok voda ne bude čista (oko 6-7 minuta). Time ćete očistiti sistem za dovod vode i izbaciti sav vazduh iz cevi.
3. U nekim domaćinstvima može biti neophodno dodatno ispiranje.
4. Otvorite vrata frižidera i proverite da li voda curi oko filtera za vodu.

Dobro isperite aparat jer voda može iscureti iz njega. To se može desiti zato što u cevi još uvek ima vazduha.

Korišćenje Samsung Frižidera

KORIŠĆENJE KOMANDNE TABLE

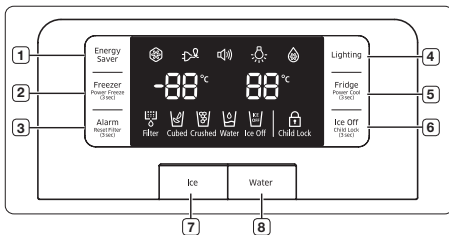

<p>1</p> <p>Dugme „Energy Saver” (ušteda energije)</p>	<p>Pritisnite dugme za uštedu energije (), radi boljeg iskorišćenja energije. Ako se na vratima pojavi kondenzacija, isključite dugme za uštedu energije.</p>
<p>2</p> <p>Dugme Freezer (Zamrzivač) / Power Freeze (Zamrzavanje) (3 s)</p>	<p>Pritisnite dugme Freezer (Zamrzivač) / Power Freeze (Zamrzavanje) (3 s) () da biste podesili zamrzivač na željenu temperaturu. Temperaturu možete podesiti na vrednost između -14 °C i -22 °C. Pritisnite i držite dugme Freezer (Zamrzivač) / Power Freeze (Zamrzavanje) (3 s) 3 sekunde, da biste ubrzali zamrzavanje proizvoda u zamrzivaču. Može se koristiti ako želite brzo da zamrznete lako kvarljive namirnice ili ako temperatura u zamrzivaču drastično poraste (npr. kada ostavite otvorena vrata). Pri korišćenju ove funkcije potrošnja električne energije raste. Ne zaboravite da je isključite kada vam više ne bude potrebna i da vratite zamrzivač na prethodno podešavanje temperature. Kada bude dovoljno leda, pritisnite i držite dugme 3 sekunde da biste napustili režim dubokog zamrzavanja. ova funkcija se mora uključiti bar 20 sata pre stavljanja velikih stvari u zamrzivač.</p>
<p>3</p> <p>Dugme Alarm / Reset Filter (Resetuj filter) (3 s)</p>	<p>Pritisnite dugme alarma () da biste isključili alarm otvorenih vrata. Nakon vađenja starog filtera za vodu i postavljanja novog poništite indikator pritiskanjem i držanjem dugmeta alarma 3 sekunde. Indikator će se ponovo upaliti za oko 6 meseci da bi vas obavestio o tome da je došlo vreme da zamenite filter. Indikator filtera svetli plavom bojom kada tek stavite filter za vodu. The filter Indicator will be Blue when you initially insert the water filter.</p>

<p>3</p> <p>Dugme Alarm / Reset Filter (Resetuj filter) (3 s)</p>	<p>Indikator filtera će biti svetloružičast kada filter za vodu bude korišćen 5 meseci. Indikator filtera () će biti crven kada filter za vodu bude korišćen 6 meseci.</p>
<p>4</p> <p>Dugme „Lighting” (lampa)</p>	<p>Pritisnite dugme „Lighting” (lampa) () da biste uključili LED lampu.</p>
<p>5</p> <p>Dugme „Fridge / Hold 3 sec for Power Cool” (frižider / držite 3 s da se uključi duboko hlađenje)</p>	<p>Pritisnite dugme Fridge (Frižider) / Power Cool (Moćno rashlađivanje) (3 s) () da biste podesili frižider na željenu temperaturu. Temperaturu možete podesiti na vrednost između 1 °C i 7 °C. Pritisnite i držite dugme Fridge (Frižider) / Power Cool (Moćno rashlađivanje) (3 s) 3 sekunde, da biste ubrzali rashlađivanje proizvoda u frižideru. Može se koristiti ako želite brzo da rashladite lako kvarljive namirnice ili ako temperatura u frižideru drastično poraste (npr. kada ostavite otvorena vrata). Pritisnite i držite dugme 3 sekunde da biste napustili režim dubokog hlađenja.</p>
<p>6</p> <p>Ice Off (Led isključen) / Child Lock (Dečja brava) (3 s)</p>	<p>Pritisnite dugme „Ice Off” (isključivanje aparata za led) () da biste isključili pravljenje leda. Ako pritisnete i 3 sekunde držite dugme „Ice Off” (Bez leda), displej i aparat za led će biti zaključani.</p>
<p>7</p> <p>Dugme Ice (Led)</p>	<p>Pritisnite dugme Ice (Led) da biste izabrali željeni tip leda. Režimi za leđene kocke i lomljeni led će se uključivati naizmenično pri svakom pritisku na ovo dugme. Nakon izbora, pažljivo čašom gurnite polugu aparata. Ovaj režim ne može da se koristi zajedno sa režimom vode.</p>
<p>8</p> <p>Dugme „Water” (voda)</p>	<p>Pritisnite dugme „Water” (voda) da biste ispuštili vodu. Nema režima isključenosti. Nakon izbora, pažljivo čašom gurnite polugu aparata. Ovo dugme ne može da se koristi istovremeno sa dugmetom Ice (Led). Režim vode će se isključiti, ako pritisnete dugme Ice (Led).</p>

Neke funkcije se uključuju nekoliko sekundi nakon pritiska na dugme, dok se ostale aktiviraju odmah. To je normalna pojava.

KORIŠĆENJE KOMANDNE TABLE

Osnovna temperatura zamrzivača i frižidera

Osnovna i/ili preporučena temperatura zamrzivača i frižidera iznose -19 °C i 3 °C.

Ako su temperature zamrzivača i frižidera previsoke ili preniske, podesite ih ručno.

Regulisanje temperature zamrzivača

Temperatura zamrzivača se može podesiti da bude između -14 °C i -22 °C u skladu sa vašim potrebama. Pritisnite dugme „Freezer” nekoliko puta dok se na displeju ne prikaže željena temperatura.

Vodite računa o tome da namirnice poput sladoleda mogu da se otope već na -15 °C. Prikaz temperature će se kretati sekvencijalno od -22 °C do -14 °C. Kada brojač dostigne -14 °C ponovo će krenuti od -22 °C.

Regulisanje temperature frižidera

Temperatura frižidera se može podesiti da bude između 7 °C i 1 °C u skladu sa vašim potrebama. Pritisnite dugme „Fridge” nekoliko puta dok se na displeju ne prikaže željena temperatura.

Proces regulisanja temperature frižidera je isti kao kod zamrzivača.

Pritisnite dugme Fridge da biste podesili željenu temperaturu. Nakon nekoliko sekundi frižider će početi da se podešava na novopostavljenu temperaturu. To će se videti na digitalnom displeju.



- Temperatura zamrzivača, frižidera ili kasete može da poraste usled prečestog otvaranja vrata ili ako se unutra stavi velika količina tople ili vrele hrane.
- To može da dovede do treptanja digitalnog displeja. Treptanje će prestati kada se zamrzivač i frižider vrate na normalne podešene temperature.
- Ako treptanje ne prestane, možda ćete morati da „resetujete” frižider. Isključite uređaj iz struje, sačekajte oko 10 minuta pa ga ponovo priključite.
- Temperatura u kaseti može biti nešto drugačija u zavisnosti od lokacije.
- Ako dođe do greške u komunikaciji između displeja i glavnog regulatora, treptaće lampica kasete. Treptanje će prestati kada se kasetna vrata na normalne podešene temperature. Ako treptanje duže vreme ne prestaje, obratite se servisnom centru kompanije Samsung Electronics.

KORIŠĆENJE APARATA ZA HLADNU VODU

Pritisnite dugme za led/vodu da biste izabrali željenu vrstu.

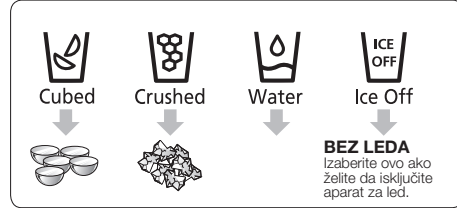

- Stavite čašu ispod aparata za led i njome pažljivo gurnite polugu aparata. Čašu uspravite da biste sprečili ispadanje leda.
- Sačekajte 2 sekunde pre nego što sklonite čašu ispod aparata da biste sprečili prosipanje. Ako su vrata frižidera otvorena, aparat neće raditi.
- Kad se izaberu ledene kocke nakon korišćenja funkcije lomljenog leda, može se stvoriti mala količina zaostalog lomljenog leda.
- Postavljanje aparata za vodu
Nakon postavljanja pritisnite polugu aparata bar 2 minuta da bi izašao sav zaostali vazduh iz cevi za vodu i da bi se napunio sistem za vodu.

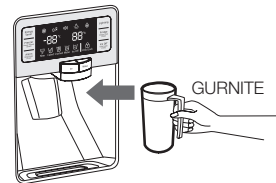

- In Ako led ne izlazi, izvucite posudu za led i pritisnite dugme za testiranje na desnoj strani aparata.
- Ne pritisnite dugme za ispitivanje više puta uzastopce kada je posuda napunjena ledom ili vodom, kao na slici. Voda može da se prelije, a led da se zaglavi.
- Normalna upotreba

Da biste nakon postavljanja posudu za led napunili do vrha, obavite sledeće korake:

1. Pustite frižider da radi i da hladi 24 sata (1 ceo dan).
2. Tokom tih 24 sata ledomat će se ohladiti kako treba.
3. Ispustite 4-6 ledenih kocki u čašu.
4. Nakon 8 sati i 16 sati ispusite po jednu punu čašu leda.

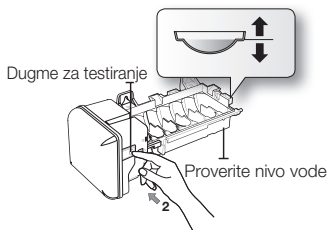

 Svaki put kad se odjednom upotrebi sav led moraju se ponoviti koraci br. 3 i 4 (pre ispuštanja prvih 4-6 kocki mora proći 8 sati). Tako će se obnoviti ledene kocke i obezbediti maksimalna proizvodnja leda.

Kad izbacite led iz posude za led, treba jednom da pritisnete polugu aparata kada je uključena funkcija „ICE CUBED“ (ledene kocke) ili „CRUSHED“ (lomljeni led) da bi se brže formirao novi led nakon zamene posude za led u frižideru.

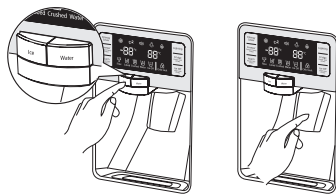

Korišćenje aparata za vodu

Stavite čašu ispod otvora za vodu i njome pažljivo gurnite polugu aparata za vodu. Čašu uspravite da biste sprečili prskanje vode. Ako ste upravo instalirali frižider ili ste stavili novi filter za vodu, pre početka korišćenja isperite filter sa 3 l vode (ispirajte oko 6 minuta). Uverite se da ponovo ističe čista voda pre nego što je budete pili.

 Ako niste koristili aparat za vodu 2-3 dana (naročito leti), ispuštena voda može imati neobičan miris ili ukus. U tom slučaju preporučujemo da bacite prvih 1-2 čaše da biste dobili vodu boljeg ukusa.

Korišćenje funkcije isključivanja aparata za led

Ako izaberete režim „Ice Off“ (bez leda), izvadite sve ledene kocke iz posude. Ako ne koristite aparat za led, ledene kocke se mogu slepiti. Povucite ručicu za zaključavanje prema napred da biste odbacili ledene kocke ili uklonili hrpu leda iz posude. Gurajte posudu u nazad dok ne začujete škljocanje.



 Ako odlazite na duži odmor ili poslovno putovanje, zatvorite ventil za vodu i isključite dovod vode u frižider. To će sprečiti neželjena curenja. Ne rastavljajte ledomat sami. Može doći do kvara. Ne perite posudu za led i ne prskajte je vodom. Samo obrišite suvom krpom. Da bi aparat za led radio pravilno, neophodan je pritisak vode od 138 do 862 kPa.

Fenomen zamućenja vode

Sva voda koja ulazi u frižider protiče kroz alkalni filter za vodu. Tokom tog procesa se povećava pritisak u vodi istekloj iz filtera, a kiseonik i azot postaju zasićeni. Kad ta voda izađe u slobodan prostor pritisak se rasterećuje, a kiseonik i azot postaju prezasićeni, tako da formiraju mehuriće. Zbog tih mehurića kiseonika dolazi do zamućenja vode koje izgleda kao magla. Zbog tih mehurića kiseonika voda može privremeno da deluje zamagljeno. Nakon nekoliko sekundi voda se razbistri. Sačekajte 1 sekundu pre nego što sklonite šolju ispod aparata da biste sprečili prosipanje vode. Ne izvlačite polugu aparata nakon što ste sipali led ili vodu. Ona se vraća automatski. Led se stvara u kockama. Kada izaberete „Crushed“ (lomljeni led), aparat za led drobi kocke u lomljeni led.

DELOVI I KARAKTERISTIKE

Koristite ovu stranicu da biste se bliže upoznali sa delovima i karakteristikama frižidera.

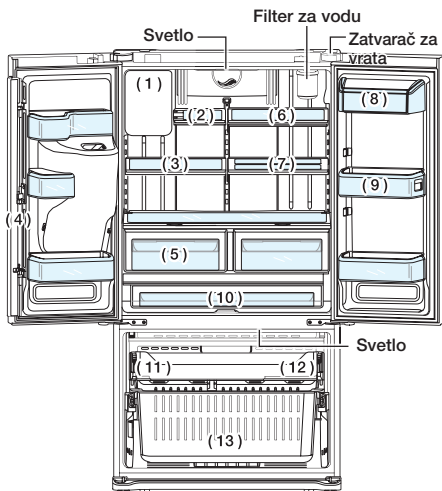

(1)	Ledomat
(2)	Preklopna polica
(3)	Klizna polica
(4)	Verikalno postavljeni odeljak
(5)	Fioke za Povrće i voće
(6)	Klizna polica
(7)	Preklopna polica u 2 koraka
(8)	Odeljak za mlečne proizvode
(9)	Posude na vratima
(10)	Cool Select Pantry™
(11)	Nagibni džep
(12)	Fioka sa automatskim izvlačenjem
(13)	Posuda fioke zamrzivača

Police u vratima

Frižider se isporučuje sa policama u vratima različitih tipova i veličina. Ako su police u vratima upakovane zasebno, pogledajte sliku ispod kako biste pravilno postavili police.

Broj isporučenih policu u vratima se može razlikovati u zavisnosti od modela.

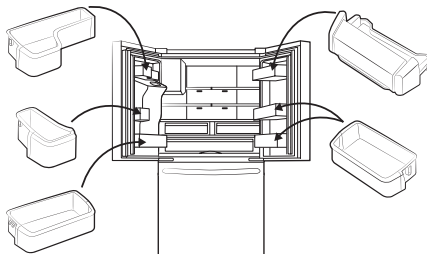

KORIŠĆENJE KASETE COOL SELECT PANTRY™

Cool Select Pantry™ je fioka-kaseta pune širine sa podesivom termoregulacijom. Ta kaseta se može koristiti kao veliki poslužavnik za zakuske, poslastice, pice, pića i razne druge stvari. Pomoću termoregulatora možete podešavati količinu hladnog vazduha koji ulazi u kasetu. Regulator se nalazi desno od kasete.

- Pritiskajte dugme „Temp” dok se ne osvetli željeni režim. Pri pritisku na dugme „Temp” menjaće se režimi „Fresh” (3 °C), „Zero Zone” (0 °C) i „Deli” (5 °C). Početni režim je „Fresh”. Ako je trenutna temperatura različita od podešene temperature, ona će se podesiti automatski.

Temp.

Možete izabrati neku od sledećih temperatura kasete: „Deli” (5 °C), „Fresh” (3 °C) i „Zero Zone” (0 °C).

Dugme za izbor režima

1. Kad se izabere funkcija „Deli”, u kaseti će se održavati temperatura od oko 5 °C. Ova funkcija dugo održava namirnice svežim.
2. Kad se izabere funkcija „Fresh”, u kaseti će se održavati temperatura od oko 3 °C. Ova funkcija održava namirnice svežim duže vreme.
3. Kad se izabere funkcija „Zero Zone”, u kaseti će se održavati temperatura od oko 0 °C. Ova funkcija takođe održava meso i ribu svežim duže vreme.

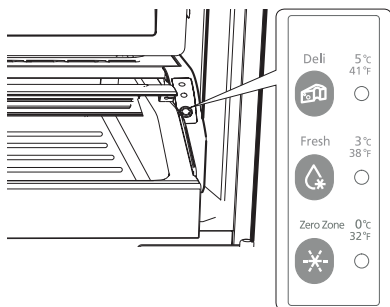

„Deli“	„Fresh“ (sveže)	„Zero Zone“ (Nulta Zona)
<ul style="list-style-type: none"> • ananas • limun • avokado • krompir 	<ul style="list-style-type: none"> • krastavci • jabuke • pomorandže • grožđe • tikvice • kukuruz 	<ul style="list-style-type: none"> • šnicle • tvrdi sirevi • hladna predjela • slanina • viršle

Voće i povrće se mogu oštetiti kada se koristi funkcija „Zero Zone“ (Nulta Zona). Ne čuvajte salatu i druge lisnate namirnice u kaseti.

OPREZ Ne stavljajte staklene boce u kasetu. Ako se smrznu, mogu se slomiti i povrediti vas.

UKLANJANJE PRIBORA IZ FRIŽIDERA

1. Posude u vratima i posuda za mlečne proizvode

Vađenje - samo podignite posudu i izvucite je pravo napolje.

Vraćanje- uvucite je iznad željenog mesta i gurajte naniže dok se ne zaustavi.

OPREZ Može doći do povreda ako posude u vratima nisu dobro legle. Ne dozvolite deci da se igraju sa posudama. Oštri uglovi posuda mogu dovesti do povreda.

Ne podešavajte posudu ako je puna namirnica.

Uklanjanje prašine - skinite zaštitnu mrežu i operite je u vodi.

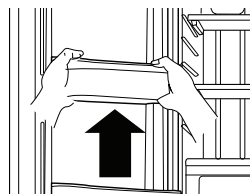

2. Police od kaljenog stakla

Vađenje -podignite prednji kraj police u prikazanom smeru **(1)** i podignite je uvis **(2)**. Izvucite policu.

Vraćanje -podignite prednji kraj police i uvucite njene kukice u proreze na željenoj visini. Zatim spustite prednji kraj police tako da kukice mogu da uđu u proreze.

OPREZ Police od kaljenog stakla su teške. Pri njihovom vađenju obratite naročitu pažnju.

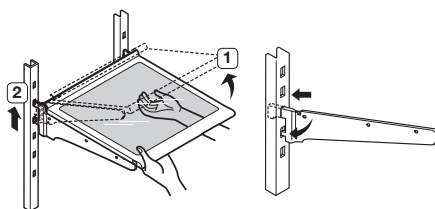

3. Fioke za voće i povrće

Vađenje -izvucite fioku napolje, do kraja. Podignite prednji deo fioke i izvucite je pravo napolje.

Vraćanje -stavite fioku na šine okvira i gurnite je nazad na svoje mesto.

Fioke moraju da budu izvađene da bi staklena policica iznad njih mogla da se podigne. Ne otvarajte fioke dok je kasetna otvorena. Može doći do grebanja ili loma poklopaca fioke.

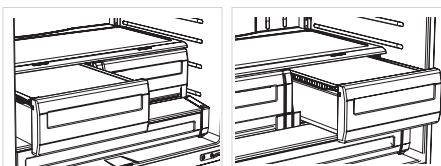

4. Cool Select Pantry™

Vađenje kasete - zvcite kasetu do kraja. Podignite prednji deo kasete i izvucite je pravo napolje.

Vraćanje kasete - ugurajte šine u zadnji deo frižidera. Stavite fioku na šine i uvucite kasetu tako da legne na svoje mesto.

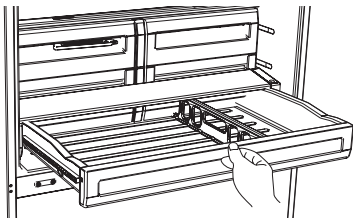

Vađenje pregrade - izvucite kasetu skroz do kraja, pa podignite prednji kraj pregrade da biste je odvojili od zadnjeg zida kasete, a zatim izvucite pregradu..

Vraćanje pregrade - zakačite zadnji kraj pregrade za zadnji zid kasete i gurnite je naniže.

KORIŠĆENJE VRATA

Vrata frižidera su tako konstruisana da se zatvaraju do kraja i da su dobro zaptivena. Ako su vrata frižidera delimično otvorena, zatvorice se automatski. Vrata će ostati otvorena ako su otvorena više od 7,5 cm.

KORIŠĆENJE NAGIBNOG ODELJKA

Nagibni odeljak se može koristiti za čuvanje pica prečnika do 40 cm ako ga postavite kao na slici.

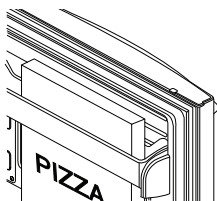

UKLANJANJE PRIBORA IZ ZAMRZIVAČA

1. Nagibni odeljak

Vađenje - povlačite držače naviše dok ne budete začuli škljocanje, a zatim skinite odeljak.

Vraćanje - zakačite krajeve odeljka u oba držača (1) i gurajte ih nadole dok se ne fiksiraju.

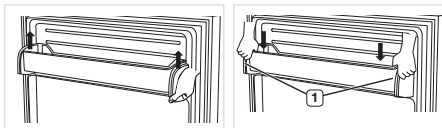

2. Fioka sa automatskim izvlačenjem

Vađenje - izvucite fioku napolje, do kraja. Nagnite zadnji deo fioke i podignite je uvis.

Vraćanje - postavite fioku na šine naginjanjem naviše. Spuštajte fioku na njeno mesto dok ne dođe u horizontalan položaj i zatim je uvucite.

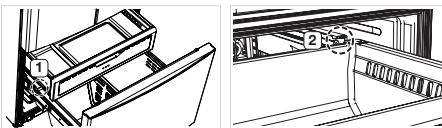

3. Fioka zamrzivača

Vađenje fioke zamrzivača - zvcite fioku zamrzivača do kraja. Nagnite i podignite zadnji kraj posude da biste je izvadili.

Vraćanje fioke zamrzivača - postavite posudu na šine.



OPREZ

Možete ogrebat i bočnu stranu posude ako je okrenete levo ili desno za vreme rastavljanja ili sastavljanja.



OPREZ

Ne dozvolite bebama i deci da ulaze u fioku zamrzivača.

Mogu oštetiti frižider i teško se povrediti.

Nemojte sedeti na vratima zamrzivača. Vrata mogu da se polome. Ne dozvolite deci da se penju na fioku zamrzivača.



UPOZORENJE

Nemojte da uklanjate razdvajač.



U slučaju da deca ostanu zarobljena unutra, mogu da se povrede ili da se uguše.

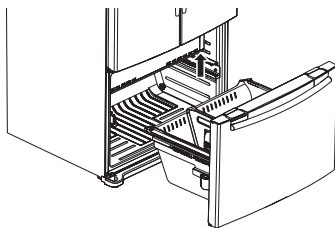

ČIŠĆENJE FRIŽIDERA



Nemojte da koristite benzen, razređivač, Clorox sredstva ili hlorid za čišćenje.

Ovi proizvodi mogu da oštete površinu uređaja i da izazovu požar.

Ne prskajte frižider vodom kada je priključen u struju, zato što to može dovesti do strujnog udara.

Ne čistite frižider benzenom, razređivačem ili deterdžentom za pranje kola jer postoji opasnost od izbijanja požara.

ZAMENA UNUTRAŠNJEG SVETLA



Ne rastavljajte i ne zamenjujte LED lampu. Za zamenu LED lampe pozovite servisni centar kompanije Samsung ili ovlašćenog distributera za Samsung.



Ako korisnik sam menja LED lampu, može doći do strujnog udara ili povređivanja.

ZAMENA FILTERA ZA VODU



Da biste smanjili opasnost od materijalne štete, NEMOJTE stavljati u SAMSUNG frižider univerzalne filtere za vodu.

KORISTITE ISKLJUČIVO SAMSUNG FILTERE ZA VODU. SAMSUNG neće biti odgovoran za bilo kakvu štetu, uključujući između ostalog materijalnu štetu nastalu curenjem vode usled upotrebe univerzalnog filtera za vodu. SAMSUNG frižideri su projektovani tako da rade SAMO SA SAMSUNG FILTERIMA ZA VODU.

Indikator filtera za vodu vas obaveštava o tome da je došlo vreme da zamenite uložak filtera. Da biste imali vremena da nabavite novi filter, crvena lampica će se upaliti malo pre nego što se trenutni filter istroši. Pravovremenom zamenu filtera dobijate najsvežiju i najčistiju vodu iz frižidera.

1. Uzmite novi filter za vodu i na njega stavite nalepnicu za označavanje meseca, kao na slici. Datum na nalepnici mora biti najmanje šest meseci nakon trenutnog datuma. Ako filter zamenite npr. u martu, stavite na njega nalepnicu sa oznakom „SEP” (septembar) da biste znali da treba da ga zamenite u septembru. Normalan životni vek filtera je oko 6 meseci.
2. Skinite zaštitnu poklopac novog filtera i izvadite stari filter.
3. Namestite i ubacite novi uložak filtera u kućište filtera. Polako okrenite filter za vodu u smeru kazaljki da biste ga poravnali sa oznakom na poklopcu i fiksirali na mestu. Poravnajte oznaku na filteru za vodu sa središtem oznake na poklopcu, kao na slici. Ne zaboravite da ne smete previše pritezati.
4. Po završetku ovog procesa pritisnite i držite dugme alarma 3 sekunde da biste poništili vremenski raspored uključivanja filtera.
5. Na kraju, pre početka korišćenja isperite filter sa 3 l vode (ispirajte oko 6 minuta). Uverite se da ponovo ističe čista voda pre nego što je budete pili.



Dobro isperite aparat jer voda može iscureti iz njega. To znači da u cevi još uvek ima vazduha. Ne koristite aparat za vodu ili led ako u njemu nema uloška filtera zato što tako može doći do začepljivanja cevi za vodu.

Rešavanje problema

PROBLEM	REŠENJE
Frizider uopšte ne radi ili ne hladi dovoljno.	<ul style="list-style-type: none"> • Proverite da li je utikač dobro pričvršćen. • Da li je regulator temperature na displeju podešen na odgovarajuću temperaturu? Probajte da ga podesite na nižu temperaturu. • Da li je frižider direktno izložen suncu ili je preblizu izvora toplote? • Da li je zadnja strana uređaja preblizu zida što sprečava cirkulaciju vazduha?
Namirnice u frižideru su smrznute.	<ul style="list-style-type: none"> • Da li je regulator temperature na displeju podešen na odgovarajuću temperaturu? Probajte da ga podesite na višu temperaturu. • Da li je temperatura u prostoriji preniska? • Da li ste u najhladniji deo frižidera stavili neku namirnicu sa visokim sadržajem vode? Probajte da te stvari premestite u telo frižidera umesto da ih držite u fioci CoolSelect Zone™.
Čuju se neobični zvuci ili šumovi.	<ul style="list-style-type: none"> • Proverite da li je frižider nivelisan i stabilan. • Da li je zadnja strana uređaja preblizu zida što sprečava cirkulaciju vazduha? • Da li je nešto palo iza ili ispod frižidera? • Iz unutrašnjost i frižidera se čuje pucketanje. To je normalno i javlja se pri širenju i skupljanju pribora u frižideru usled promene temperature unutar frižidera.
Prednji uglovi i bočne strane uređaja su topli i stvara se kondenzacija.	<ul style="list-style-type: none"> • Pojava toplote je normalna jer su u prednjim uglovima frižidera postavljeni antikondenzatori da bi se sprečilo stvaranje kondenzacije. • Da li su vrata frižidera odškrinuta? Kondenzacija može nastati kada ostavite vrata otvorena duže vreme.
led ne izlazi iz otvora.	<ul style="list-style-type: none"> • Da li ste sačekali 12 sati nakon postavljanja cevi za vodu pre nego što ste počeli da pravite led? • Da li je priključen dovod vode i da li je otvoren ventil? • Da li ste ručno isključili aparat za led? Vrsta leda mora biti podešena na led u kockama ("Cubed") ili lomljeni led ("Crushed"). • Da li se led zaglavio u posudi za led? • Da li je temperatura zamrzivača previsoka? Probajte da podesite zamrzivač na nižu temperaturu.
Možete čuti grgoljanje vode u frižideru.	<ul style="list-style-type: none"> • To je normalno. Grgoljanje nastaje usled cirkulacije rashladnog fluida u frižideru.
U frižideru se oseća neprijatan miris.	<ul style="list-style-type: none"> • Da li se neka hrana ukvarila? • Hermetički upakujte namirnice koje imaju jak miris (npr. ribu). • Redovno čistite zamrzivač i bacite svu ukvarenu ili sumnjivu hranu.
Na zidovima zamrzivača nastaje inje.	<ul style="list-style-type: none"> • Da li je otvor za vazduh začepljen? Uklonite sve prepreke da bi vazduh mogao slobodno da cirkuliše. • Ostavite dovoljno prostora između skladištene hrane radi efikasne cirkulacije vazduha. • Da li su vrata zamrzivača dobro zatvorena?
Aparat za vodu ne radi.	<ul style="list-style-type: none"> • Da li je priključen dovod vode i da li je otvoren ventil? • Da li je cev za vodu napukla ili nagnječena? Uverite se da je cev slobodna i da nema nikakvih prepreka. • Da li se rezervoar za vodu smrztio zato što je temperatura frižidera preniska? Izaberite višu temperaturu na glavnom displeju.

Ograničenja u vezi sa temperaturom prostorije

Ovaj frižider je namenjen radu na sobnoj temperaturi određenoj temperaturnom klasom naznačenom na natpisnoj pločici.

Klasa	Simbol	Temperaturni opseg okoline (°C)	
		IEC 62552 (ISO 15502)	ISO 8561
Prošireno umerena	SN	+10 do +32	+10 do +32
Umerena	N	+16 do +32	+16 do +32
Suptropska	ST	+16 do +38	+18 do +38
Tropska	T	+16 do +43	+18 do +43

-  Na temperaturu unutar uređaja mogu uticati faktori kao što su lokacija frižidera, temperatura okoline i učestalost otvaranja vrata.
Podesite temperaturu potrebnu da kompenzuje ove faktore.

**Pravilno odlaganje ovog proizvoda
(Odlaganje električne i elektronske opreme)**

Serbian

(Primenjuje su u zemljama sa odvojenim sistemima za prikupljanje otpada)

Ovo obeležje na proizvodu, dodaci ili dokumentacija označavaju to da proizvod i njegovi elektronski dodaci (npr. punjač, slušalice, USB kabl) ne bi smeli da se odlažu zajedno sa ostalim otpadom iz domaćinstva, kada im istekne vek trajanja. Da biste sprečili moguće ugrožavanje čovekove okoline ili ljudskog zdravlja usled nekontrolisanog odlaganja, odvojite ove proizvode od ostalog otpada i odgovorno ga reciklirajte kako biste promovisali trajnu ponovnu upotrebu materijalnih resursa.

Kućni korisnici treba da se obrate prodavcu kod koga su kupili ovaj proizvod ili lokalnoj državnoj ustanovi kako bi se upoznali sa detaljima o mestu i načinu na koji mogu da izvrše recikliranje ovih proizvoda koje će biti bezbedno po čovekovu okolinu.

Poslovni korisnici treba da se obrate dobavljaču i provere uslove i odredbe ugovora o kupovini. Ovaj proizvod i njegovi elektronski dodaci prilikom odlaganja ne treba da se mešaju sa ostalim komercijalnim otpadom.

Informacije o obavezama zaštite okoline i regulatornim obavezama pojedinih proizvoda kompanije Samsung, npr. REACH, WEEE (otpadna električna i elektronska oprema) i informacije o baterijama potražite na našoj stranici za održivost dostupnoj na web-lokaciji Samsung.com

Kontaktirajte Samsung

Ukoliko imate pitanja ili komentare vezane za Samsung proizvode, molimo Vas kontaktirajte Samsung korisnički centar.

Country	Kontakt centar	Web site
POLAND	801-172-678* lub +48 22 607-93-33* Dedykowana infolinia do obsługi zapytań dotyczących telefonów komórkowych: 801-672-678* lub +48 22 607-93-33* * (opłata według taryfy operatora)	http://www.samsung.com/pl/support/
CZECH	800 - SAMSUNG (800-726786)	www.samsung.com/cz/support
SLOVAKIA	0800 - SAMSUNG (0800-726 786)	www.samsung.com/sk/support
ROMANIA	*8000 (apel in retea) 08008-726-78-64 (08008-SAMSUNG) Apel GRATUIT	www.samsung.com/ro/support
BULGARIA	*3000 Цена в мрежата 0800 111 31 , Безплатна телефонна линия	www.samsung.com/bg/support
HUNGARY	0680SAMSUNG (0680-726-7864)	www.samsung.com/hu/support
SERBIA	011 321 6899	www.samsung.com/rs/support
CROATIA	072 726 786	www.samsung.com/hr/support



Hladnjak

Korisnički priručnik

hrvatski

zamislite mogućnosti

Hvala Vam što ste kupili ovaj Samsung proizvod.

Ugrađeni uređaj

SAMSUNG

sigurnosne informacije

SIGURNOSNE INFORMACIJE

- Prije korištenja ovog uređaja, molimo Vas da pažljivo pročitate priručnik i držite ga na sigurnom mjestu blizu uređaja za kasniju uporabu.

- Koristite uređaj samo za svrhu za koju je namijenjen kako je opisano u ovom priručniku.

Ovaj uređaj nije namijenjen osobama (uključujući i djecu) s ograničenim fizičkim, osjetilnim ili mentalnim sposobnostima ili pak s nedostatkom iskustva i znanja, osim ako su pod nadzorom ili primaju upute vezane za korištenje od osobe koja je odgovorna za njihovu sigurnost.

Upozorenja i Važne sigurnosne upute u ovom priručniku ne pokrivaju sve moguće uvjete i situacije do kojih može doći.

Vaša je odgovornost da se vodite zdravim razumom, budete pažljivi i oprezni pri instaliranju, održavanju i korištenju svog uređaja.

- Ovaj uređaj mogu upotrebljavati djeca dobi od 8 godina i starija te osobe sa smanjenim tjelesnim, senzornim ili mentalnim sposobnostima te neiskusne osobe i osobe s nedostatkom znanja ako su pod nadzorom ili su prethodno upoznate s uputama o sigurnoj upotrebi uređaja i ako razumiju moguće opasnosti kojima se izlažu. Djeca se ne smiju igrati uređajem. Djeca ne smiju čistiti i održavati uređaj bez nadzora. Djeca dobi između 3 i 8 godina smiju stavljati hranu u hladnjak i vaditi je iz hladnjaka.

- Budući da se ovaj korisnički priručnik odnosi na više modela, karakteristike Vašeg hladnjaka mogu se djelomično razlikovati od onih koje su ovdje opisane i svi znakovi upozorenja možda nisu primjenjivi. Ako imate bilo kakvih pitanja ili nedoumica, obratite se svom najbližem servisnom centru ili pomoć i informacije potražite na www.samsung.com.

- Kako biste izbjegli kvarenje hrane, pridržavajte se sljedećih uputa:
 - Ako su vrata otvorena dulje vrijeme, može doći do značajnog povećanja temperature u odjeljcima uređaja.
 - Redovito čistite površine koje dolaze u dodir s hranom i dostupne sustave odvodnje.
 - Čistite spremnike za vodu ako se nisu upotrebljavali 48 h i isperite sustav za vodu priključen na dovod vode ako se voda nije vukla 5 dana.
 - Sirovo meso i ribu čuvajte u odgovarajućim spremnicima u hladnjaku tako da ne budu u dodiru s ostalom hranom i da se ne cijede po ostaloj hrani.
 - Odjeljci za smrznutu hranu s dvije zvjezdice prikladni su za čuvanje prethodno smrznute hrane ili pripremu sladoleda i kockica leda.
 - Odjeljci s jednom, dvije i tri zvjezdice nisu prikladni za zamrzavanje svježije hrane.
 - Ako je hladnjak dulje vrijeme prazan, isključite ga, odmrznite i osušite, a zatim ostavite otvorena vrata kako

bi se spriječilo nakupljanje plijesni u uređaju.



**Upozorenje;
Opasnost od
požara /
zapaljivih
materijala**

Važne sigurnosne oznake i upozorenja:

 UPOZORENJE	Opasnosti ili opasne radnje koje mogu dovesti do ozbiljnih tjelesnih ozljeda ili smrti.
 OPREZ	Opasnosti ili opasne radnje koje mogu dovesti do lakših tjelesnih ozljeda i materijalne štete.
	NE pokušavajte.
	NE rastavljajte.
	NE dirajte.
	Pažljivo slijedite upute.
	Isključite utikač iz utičnice.
	Provjerite je li uređaj uzemljen kako bi se spriječilo strujni udar.
	Nazovite kontaktni centar za pomoć.
	Bilješka

sigurnosne informacije _3

Ovi znakovi upozorenja namijenjeni su sprječavanju ozljeda Vas i drugih osoba. Molimo pažljivo ih slijedite. Nakon što ste pročitali ovaj odjeljak, držite ih na sigurnom mjestu za kasniju uporabu.



VAŽNE OZNAKE UPOZORENJA ZA PRIJEVOZ I SMJEŠTAJ

- ★ • Kod prijevoza i instalacije uređaja treba voditi računa o tome da se ne ošteti niti jedan dio rashladnog ciklusa.
- Kao rashladni plin koriste se R-600 ili R-134a. Provjerite oznaku na kompresoru na stražnjoj strani uređaja ili oznaku u unutrašnjosti hladnjaka kako biste utvrdili koji rashladni plin se koristi u Vašem hladnjaku.
- Ako ovaj proizvod sadrži zapaljivi plin (izolacijski plin R-600a):
 - Rashladni plin koji curi iz cijevi mogao bi se zapaliti ili ozlijediti oči. Ako primijetite curenje, izbjegavajte dodir s

4_ sigurnosne informacije

otvorenom vatrom ili mogućim izvorima paljenja i nekoliko minuta zračite prostoriju gdje uređaj stoji. Kako biste izbjegli stvaranje zapaljive smjese plina i zraka ako dođe do curenja u rashladnom ciklusu, veličina prostorije u kojoj je uređaj može se izračunati ovisno o količini korištenog rashladnog plina.

- Nemojte uključivati uređaj na kojem su vidljiva oštećenja. Ako niste sigurni, obratite se ovlaštenom trgovcu. Prostorija u kojoj će hladnjak biti smješten mora biti veličine 1 m³ za svakih 8 g rashladnog plina R-600a unutar uređaja. Količina rashladnog plina u Vašem uređaju prikazana je na identifikacijskoj pločici unutar uređaja.
- Ako uređaj sadrži rashladni plin izo-butan (R-600a), riječ je o prirodnom plinu koji nije štetan za okoliš, ali je ipak zapaljiv. Kod prijevoza i instalacije uređaja, treba voditi računa o tome da se ne ošteti niti jedan dio rashladnog ciklusa.



VAŽNE OZNAKE UPOZORENJA ZA INSTALACIJU

- ☐ • Ne postavljajte ovaj uređaj na vlažno, masno ili prašno mjesto, a ni tako da bude izravno izložen suncu i vodi (kiša).
- Oštećena izolacija električnih dijelova može prouzročiti strujni udar ili požar.
- Ne postavljajte ovaj hladnjak tako da bude izravno izložen suncu ili toplini iz pećnica, grijalica ili drugih uređaja.
- Nemojte uključivati više uređaja na jedan produžni kabel s više utičnica. Hladnjak uvijek mora biti priključen na vlastitu pojedinačnu električnu utičnicu čija voltaža odgovara voltaži na pločici uređaja.
- To jamči najbolji rad i sprječava preopterećenje kućnog strujnog sustava koje bi moglo izazvati požar u slučaju pregrijavanja žica. Ako je utičnica labava, nemojte umetati utikač.
- Postoji opasnost od strujnog udara ili požara.
- Ne koristite kabel na kojem su pukotine ili koji je oštećen

po dužini ili na bilo kojem kraju.

- Nemojte previše savijati kabel ili na njega stavljati teške predmete.
- U blizini hladnjaka ne koristite aerosole.
- Aerosoli koje se koriste blizu hladnjaka mogu prouzročiti eksploziju ili požar.
- Ne postavljajte ovaj uređaj na mjesto gdje može doći do curenja plina.
- To može dovesti do strujnog udara ili požara.

- ★ • Postavljanje ili popravke na ovom uređaju moraju obaviti kvalificirani serviser ili osoblje servisa.
- U suprotnom može doći do strujnog udara, požara, eksplozije, problema s proizvodom ili ozljede.
- Prije uporabe, hladnjak mora biti pravilno instaliran i smješten u skladu s uputama iz ovog priručnika.
- Ispravno umetnite utikač tako da kabel visi prema dolje.
- Ako umetnete utikač naopako, strujni kabel može se prelomiti i izazvati požar ili strujni udar.

sigurnosne informacije _5

- Provjerite da niste zgnječili ili oštetili utikač stražnjom stranom hladnjaka.
- Kad pomičete hladnjak, pazite da ne iskrenete ili oštetite strujni kabel.
- Mogli biste izazvati požar.
- Uređaj mora biti postavljen tako da nakon instalacije možete dosegnuti utikač.



- Hladnjak mora biti uzemljen.
- Hladnjak morate uzemljiti kako biste izbjegli "curenje" struje ili strujne udare prouzročene curenjem iz hladnjaka.
- Nipošto nemojte koristiti plinske cijevi, telefonske žice ili druge potencijalne provodnike kao način uzemljenja.
- Nepropisna uporaba uzemljenja može prouzročiti strujni udar.



- Ako je kabel oštećen, odmah ga dajte zamijeniti kod proizvođača ili serviser.
- Osigurač na hladnjaku mora zamijeniti kvalificirani serviser ili osoblje servisa.

6_ sigurnosne informacije

- U suprotnom može doći do strujnog udara ili ozljede.
- Ako nakon skidanja ambalažnog materijala pronađete oštećenja, obratite se servisnom centru.



OPREZ

OZNAKE OPREZA ZA INSTALACIJU



- Otvor za ventilaciju uređaja ili okvir za postavljanje držite slobodnima.
- Neka uređaj stoji dva sata nakon instalacije.



UPOZORENJE

VAŽNE OZNAKE UPOZORENJA ZA UPORABU



- Nemojte umetati utikač mokrim rukama.
- Ne držite stvari na uređaju.
- Kad otvarate ili zatvarate vrata, predmeti bi mogli pasti i prouzročiti ozljede i/ili materijalnu štetu.
- Na hladnjak ne stavljajte posude s vodom.
- Ako se proliju, postoji opasnost od požara ili strujnog udara.
- Nemojte dopustiti djeci da se

- vješaju na vrata.
- U suprotnom može doći do ozbiljnih tjelesnih ozljeda.
 - Nemojte ostavljati vrata hladnjaka otvorena dok hladnjak nije pod nadzorom i ne dopustite djeci da ulaze u hladnjak.
 - Nemojte sjediti na vratima ledenice.
 - Vrata se mogu slomiti i dovesti do tjelesnih ozljeda.
 - Kako biste izbjegli da djeca ostanu zarobljena unutra, nakon čišćenja ili drugih radnji morate ponovno staviti pregradu ako ste je izvadili iz ladice.
 - Nikad ne stavljajte prste ili druge predmete u otvor opskrbljivača.
 - U suprotnom može doći do ozbiljnih tjelesnih ozljeda i materijalne štete.
 - U hladnjak nemojte pohranjivati hlapljive ili zapaljive tvari poput benzena, razrjeđivača, alkohola ili LP plina.
 - Pohrana takvih proizvoda može izazvati eksploziju.
 - U hladnjak nemojte pohranjivati farmaceutske proizvode, umjetne materijale

- ili druge proizvode osjetljive na nisku temperaturu.
- Proizvodi koji zahtijevaju strogu kontrolu temperature ne smiju se pohranjivati u hladnjak.
- Nemojte stavljati ili koristiti električne uređaje unutar hladnjaka, osim ako ih je preporučio proizvođač.
- Nemojte koristiti sušilo za kosu za sušenje unutar hladnjaka.
Nemojte koristiti upaljenu svijeću u hladnjaku za uklanjanje neugodnih mirisa.
- To može dovesti do strujnog udara ili požara.
- Nemojte dodirivati unutarnje stijenke ledenice ili proizvoda u ledenici mokrim rukama.
- To može izazvati ozeblinae.
- Nemojte koristiti mehaničke uređaje ili druge načine da ubrzate postupak odleđivanja, osim onih koje je preporučio proizvođač.
- Nemojte oštetiti rashladni ciklus.

-
- ★ • Ovaj proizvod namijenjen je samo čuvanju hrane za kućnu uporabu.
 - Boce treba čuvati tako da

stoje čvrsto jedna uz drugu kako ne bi ispale.

- Ako dođe do curenja plina (poput propana, LP plina itd.), odmah prozračite bez diranja utikača.

Ne dirajte uređaj ili strujni kabel.

- Ne koristite ventilator.
- Iskra može dovesti do eksplozije ili požara.
- Koristite samo LED-žaruljice koje možete nabaviti kod proizvođača ili serviseru.
- Djecu treba nadgledati kako se ne bi igrala s uređajem i/ili penjala se u njega.
- Držite prste podalje od "mjesta priklještenja"; razmaci između vrata i ormarića trebaju biti mali. Budite pažljivi prilikom otvaranja vrata u prisutnosti djece.

-
-  • Nemojte sami rastavljati ili popravljati hladnjak.
 - Postoji opasnost da izazovete požar, kvar i/ili ozljede. U slučaju kvara, molimo obratite se serviseru.

-
-  • Ako uređaj proizvodi čudnu buku, izgaranje, miris ili dim, izvucite utikač

i kontaktirajte najbliži servisni centar.

- U suprotnom može doći do strujnog udara ili požara.
- Ako imate poteškoća s mijenjanjem žaruljice, obratite se servisu.
- Ako uređaj ima LED-rasvjetu, nemojte sami rastavljati pokrov žaruljice i LED-žaruljicu.
- Molimo obratite se serviserima.
- Ako se u hladnjaku nađu prašina ili voda, izvucite utikač i obratite se Samsung Electronics servisnom centru.
- Postoji opasnost od požara.



ZNAKOVI OPREZA ZA UPORABU

-  • Kako biste na najbolji mogući način iskoristili proizvod,
- Ne stavljajte hranu preblizu ispred otvora za zrak na stražnjoj strani uređaja budući da to može ometati slobodno kruženje zraka u hladnjaku.
- Dobro umotajte hranu ili je stavite u posude prije nego je stavljate u hladnjak.
- Ne stavljajte novu hranu za zamrzavanje blizu već zamrznute hrane.

- Ne stavljajte gazirana pića u ledenicu.
Ne stavljajte boce ili staklene posude u ledenicu.
- Kad se sadržaj smrzne, staklo bi moglo puknuti i prouzročiti ozljede i materijalnu štetu.
- Ne mijenjajte i ne prilagođavajte funkcionalnost hladnjaka.
- Promjene ili prilagodbe mogu dovesti do tjelesnih ozljeda i/ili materijalne štete. Sve promjene i prilagodbe koje obavi treća osoba na ovom gotovom uređaju nisu pokrivena Samsung garancijom niti je Samsung odgovoran za sigurnosna pitanja i štete koje mogu proizaći iz promjena koje učini treća osoba.
- Nemojte blokirati otvore za zrak.
Ako su otvori blokirani, posebno plastičnom vrećicom, hladnjak se može pretjerano ohladiti.
Ako to razdoblje hlađenja predugo traje, filter za vodu može se oštetiti i prouzročiti curenje vode.
- Ne stavljajte novu hranu za zamrzavanje blizu već zamrznute hrane.
- Molimo poštujujte maksimalno vrijeme čuvanja i rok trajanja smrznute hrane.
- Punite posudu za vodu, pladanj za led, kockice s ledom samo pitkom vodom.
- Koristite samo ledomat isporučen s hladnjakom.
- Dovod vode do ovog hladnjaka smije instalirati/priključiti samo ovlaštena osoba i povezati samo s dovodom pitke vode.
- Kako bi ledomat ispravno radio, potreban je tlak vode od 138 ~ 862 kPa (1.4~8.8 kgf/cm²).
- Ne prskajte hlapljive tvari poput insekticida na površinu uređaja.
- Osim što je štetan za ljude, može dovesti i do strujnog udara, požara, ili problema s proizvodom.
- Na površinu stakla ne djelujte prekomjernom silom i ne udarajte je.
- Slomljeno staklo može dovesti do tjelesnih ozljeda i/ili oštećenja imovine.
- Biljno ulje nemojte čuvati na policama u vratima hladnjaka. Ulje bi se moglo stvrdnuti

i prividno promijeniti okus, a njegovo korištenje može postati otežano. Osim toga, otvoreni spremnik mogao bi procuriti, a proliveno ulje moglo bi uzrokovati pucanje polica u vratima. Nakon otvaranja spremnik ulja držite na hladnom, zasjenjenom mjestu, npr. u ormariću ili smočnici.

- Primjeri biljnog ulja: maslinovo ulje, kukuruzno ulje, ulje iz sjemenki grožđa itd.



ZNAKOVI OPREZA ZA ČIŠĆENJE I ODRŽAVANJE

- ★ • Ne prskajte hladnjak vodom ni izvana ni iznutra.
- Postoji opasnost od požara ili strujnog udara.
- Blizu hladnjaka ne koristite i ne stavljajte stvari koje su osjetljive na temperaturu poput zapaljivih raspršivača, zapaljivih predmeta, suhog leda, lijekova ili kemikalija. U hladnjak nemojte pohranjivati hlapljive ili zapaljive predmete ili stvari (benzen, razrjeđivač, propan plin itd.)
- Ovaj hladnjak namijenjen je

10_ sigurnosne informacije

samo čuvanju hrane.

- To može dovesti do strujnog udara ili požara.
- Ne prskajte proizvode za čišćenje izravno na zaslon.
- Tiskana slova na zaslonu mogla bi se oštetiti.
- Uklonite sve strane čestice ili prašinu s utikača. Pritom nemojte koristiti vlažnu ili mokru krpju.
- Postoji opasnost od požara ili strujnog udara.



- Isključite hladnjak prije čišćenja i održavanja.
- Za čišćenje hladnjaka koristite čistu spužvu ili mekanu krpju i toplu vodu s blagim deterdžentom.
- Na vanjskim površinama (vratima i odjeljcima), plastičnim dijelovima, vratima i unutarnjim žljebovima i brtvama nemojte koristiti abrazivna ili jaka sredstva za čišćenje kao što su sprejevi za prozore, sredstva za ribanje, zapaljive tekućine, solna kiselina, voskovi za čišćenje, koncentrirani deterdženti, izbjeljivači ili sredstva za čišćenje koja sadrže naftne derivate.

- Oni bi mogli izgrebati ili oštetiti materijal.
- Staklene police ili poklopce nemojte čistiti toplom vodom kada su hladni. Staklene police i poklopci mogli bi puknuti ako se izlože naglim promjenama temperature ili udarcima kao što je ispadanje.



Čistite mekanom krpom i neutralnim deterdžentom.



VAŽNE OZNAKE UPOZORENJA ZA ODLAGANJE

- ★ • Prije odlaganja osigurajte da niti jedna od cijevi sa stražnje strane uređaja nije oštećena.
- Kao rashladni plin koriste se R-600 ili R-134a. Provjerite oznaku na kompresoru na stražnjoj strani uređaja ili oznaku u unutrašnjosti hladnjaka kako biste utvrdili koji rashladni plin se koristi u Vašem hladnjaku. Ako ovaj proizvod sadrži zapaljivi plin (rashladni plin R-600a), obratite se lokalnoj službi radi informacija o sigurnom

odlaganju proizvoda. Ciklopentan se koristi kao izolacijski plin. Plinovi u izolacijskom materijalu zahtijevaju posebni postupak odlaganja. Molimo obratite se lokalnoj službi vezano za odlaganje ovog proizvoda koje je sigurno za okoliš. Prije odlaganja osigurajte da niti jedna od cijevi sa stražnje strane uređaja nije oštećena. Cijevi se smiju razbiti na otvorenom.

- Kod odlaganja ovog proizvoda ili drugih hladnjaka, uklonite vrata/šarke na vratima, kako mala djeca ili životinje ne bi mogli ostati zatvoreni unutra. Ostavite police na mjestu kako se djeca ne bi lako mogla popeti unutra. Djecu treba nadgledati kako se ne bi igrala sa starim uređajem.
- Molimo odložite ambalažu ovog proizvoda na ekološki prihvatljiv način.

DODATNI SAVJETI ZA PRAVILNU UPORABU

- Ako dođe do nestanka struje, nazovite lokalnog dobavljača struje i pitajte ga koliko dugo će nestanak trajati.
- Većina nestanaka struje koji su otklonjeni u roku od sat ili dva neće imati utjecaja na temperature u hladnjaku. Međutim, dok nema struje otvaranje hladnjaka svedite na najmanju moguću mjeru.
- Ako struje nema duže od 24 sata, izvadite svu smrznutu hranu.
- Ako su s hladnjakom isporučeni i ključevi, treba ih držati izvan dohvata djece i dalje od uređaja.
- Uređaj možda neće raditi jednolično (mogućnost da u hladnjaku bude previsoka temperatura) ako se duže vrijeme nalazi u hladnijoj prostoriji od one za koju je dizajniran.
- Nemojte pohranjivati hranu koja se lako pokvari na niskoj temperaturi, poput banana ili dinja.
- Vaš uređaj je opremljen "frost free" tehnologijom, što znači da nema potrebe za ručnim

odmrzavanjem budući da će to biti učinjeno automatski.

- Porast temperature tijekom odmrzavanja može biti u skladu s ISO zahtjevima. No, ako želite spriječiti nepotrebni porast temperature smrznutih proizvoda pri odmrzavanju uređaja, molimo zamotajte smrznutu hranu u više slojeva novina.
- Svako povećanje temperature smrznute hrane tijekom odmrzavanja može skratiti njen vijek trajanja.
- U slučaju odsutnosti kraće od tri tjedna nema potrebe za iskopčavanjem hladnjaka iz napajanja. No ako namjeravate biti odsutni dulje od tri tjedna, izvadite svu hranu. Iskopčajte hladnjak iz napajanja te ga očistite, isperite i osušite.

Savjeti za štednju energije

- Instalirajte uređaj u hladnu i suhu prostoriju s odgovarajućim prozračivanjem. Neka ne bude izravno izložen suncu ili izvorima topline (npr. radijator).
- Nikad ne blokirajte otvore za ventilaciju ili rešetke uređaja.
- Neka se topla hrana ohladi prije stavljanja u uređaj.
- Smrznutu hranu stavite u hladnjak da se odmrzne. Možete koristiti niske temperature smrznutih proizvoda kako biste ohladili hranu u hladnjaku.
- Vrata uređaja nemojte dugo držati otvorenima kad stavljate ili vadite hranu. Što je vrijeme otvaranja vrata kraće, to će se u ledenici stvoriti manje leda.
- Redovito čistite stražnju stranu hladnjaka. Prašina povećava potrošnju energije.
- Ne podešavajte temperaturu na nižu vrijednost nego što je potrebno.
- Osigurajte učinkovit ispust zraka na dnu i na stražnjoj strani hladnjaka. Ne pokrivajte

- otvore za ventilaciju.
- Kod instalacije, osigurajte dovoljno prostora s desne i lijeve strane, odostraga i odozgo. Na taj način ćete smanjiti potrošnju energije i svoje račune.
- U svrhu najdjelotvornije uštede energije držite unutarne dijelove, poput košara, ladica i polica na mjestu koje isporuči proizvođač.

Ovaj uređaj je namijenjen isključivo za uporabu u domaćinstvima i za slične primjene, kao što su uporabe:

- u kuhinjama za osoblje u trgovinama, uredima ili drugim radnim okruženjima;
- na farmama i od strane gostiju hotela, motela i drugih tipova smještajnih objekata;
- u prenoćištima s noćenjem i doručkom;
- za posluživanje hrane i slične neprodajne primjene.

Sadržaj

POSTAVLJANJE HLADNJAKA	14
KORIŠTENJE VAŠEG HLADNJAKA	20
RJEŠAVANJE PROBLEMA	27

Postavljanje Vašeg dvostrukog hladnjaka

PRIPREMA ZA INSTALACIJU HLADNJAKA

Čestitamo na kupovini Vašeg Samsung dvostrukog hladnjaka. Nadamo se da ćete uživati u mnogim vrhunskim obilježjima i mogućnostima koje ovaj novi uređaj nudi.

Odabir najboljeg mjesta za hladnjak

- Odaberite mjesto s jednostavnim pristupom dovodu vode.
- Odaberite mjesto koje nije izravno izloženo suncu.
- Odaberite mjesto s ravnom (ili gotovo ravnom) površinom poda.
- Odaberite mjesto gdje ima dovoljno prostora za lako otvaranje vrata hladnjaka.
- Ukupna količina prostora koju zahtjeva uporaba. Pogledajte sljedeći crtež i dimenzije.
- Uređaj treba biti moguće bez problema pomicati u slučaju održavanja i servisiranja.
- Ne postavljajte hladnjak na mjesto gdje će se temperatura spustiti ispod 10 °C.

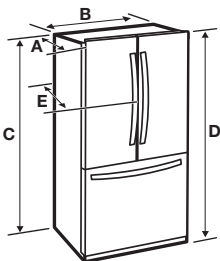

Model	RFG23U*
Dubina „A”	712 mm
Širina „B”	908 mm
Visina „C”	1740 mm
Ukupna visina „D”	1774 mm
Dubina „E”	774 mm

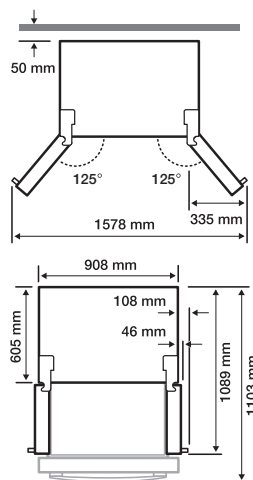

 Svako mjerenje temelji se na dimenzijama dizajna (crtežu proizvoda), stoga se može razlikovati ovisno o metodi mjerenja.

Kod pomicanja hladnjaka

 TKako biste spriječili oštećenja na podu provjerite jesu li prednje nožice podignute (iznad poda). Pogledajte odjeljak "PODEŠAVANJE VRATA" u ovom priručniku (na str. 17).

POVRŠINA PODA

Za ispravnu instalaciju, hladnjak mora biti postavljen na ravnu površinu od tvrdog materijala koja je iste visine kao i ostatak površine poda. Ova bi površina trebala biti dovoljno jaka da može nositi potpuno napunjen hladnjak. Kako biste zaštitili gornji sloj poda, ispod hladnjaka dok radite postavite zaštitu poput velikog komada kartonske ambalaže. Prilikom micanja, pazite da uređaj izvučete ravno prema van i gurnute ga ravno natrag.

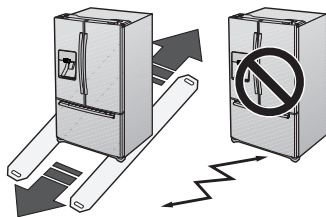





SKIDANJE VRATA HLADNJAKA

Ako Vaš ulaz ne dopušta jednostavni prolazak hladnjaka, možete skinuti vrata hladnjaka.

 **UPOZORENJE** Prije uklanjanja vrata ili ladice isključite hladnjak iz struje.

-  • Pazite da Vam vrata/ladica ne padnu, da ih ne oštetite ili ne ogrebete.
- Pazite da se ne ozlijedite dok uklanjate vrata ladicu.
- Pravilno ponovno postavite vrata/ladicu kako biste izbjegli:
 - Plijesan zbog dotoka zraka..
 - Nejednaku razinu vrata.
 - Gubitak energije zbog neispravnog prijanjanja vrata.

Za to vam je potreban sljedeći alat (nije isporučen)

		
Križni odvijač	Plosnati odvijač	Ključ (10 mm)
		
Kliješta	Imbus-ključ (3/16-inčni) (5 mm)	

Skidanje vrata hladnjaka

1. Dok su vrata otvorena, uklonite kapicu poklopca šarke **(1)** pomoću ravnog odvijača i zatvorite vrata. Uklonite 3 vijka držeći poklopac šarke i skinite ga **(2)**.

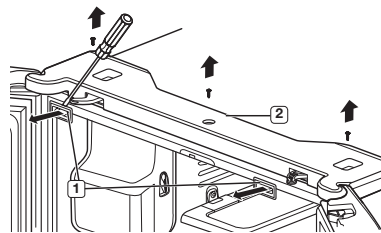

2. Iskopčajte dva priključka **(3)** na svakoj strani gornjeg poklopca, jedan priključak **(7)** na desnim vratašcima i jedan priključak **(4)** na lijevim vratašcima. Izvadite cijev **(5)** na način da pritisnete dio spojnice crijeva za vodu tamnosive boje **(6)**.

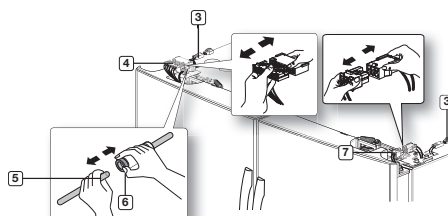

3. Pomoću 10-milimetarskog ključa uklonite 3 vijka sa šesterokutnim glavama (7) pričvršćena na gornju lijevu i desnu šarku. Pomoću križnog odvijača uklonite donji vijak (8) pričvršćena na gornju lijevu i desnu šarku. Skinite gornju lijevu i desnu šarku (9).

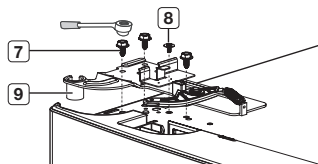

4. Podignite vrata kako biste ih skinuli.

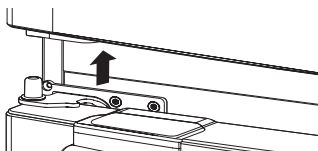

5. Pomoću križnog odvijača uklonite dva vijka (10) pričvršćena na donju lijevu i desnu šarku. Pomoću 5-milimetarskog ključa uklonite dva vijka sa šesterokutnim glavama (11) pričvršćena na donju lijevu i desnu šarku. Skinite donju lijevu i desnu šarku (12).

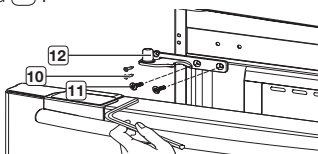

PONOVNO POSTAVLJANJE VRATA HLADNJAKA

Kako biste ponovno postavili vrata hladnjaka, sastavite dijelove obrnutim redoslijedom.

1. Kako bi se spriječilo istjecanje vode iz dozatora, cijev za vodu mora biti umetnuta do sredine prozirne spojnice (vrsta A) ili do linija vodilice (vrsta B).

Vrsta A

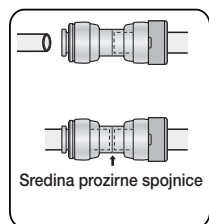

Vrsta B

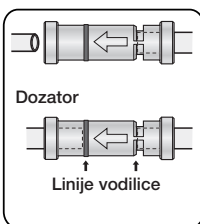

16_ Postavljanje

RASTAVLJANJE LADICE LEDENICE

1. Do kraja gurnite gornju ladu.

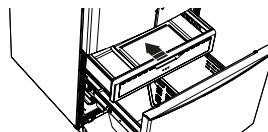

2. Skinite držač (1) tako što ćete izvući oba savinuta dijela istovremeno.

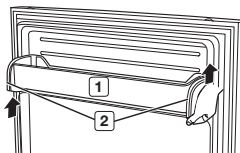

3. Izvadite donju košaru (3) tako što ćete je izvući iz utora.

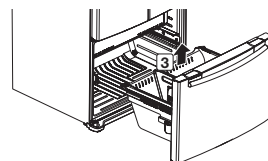

4. S obje strane uklonite četiri 10-milimetarska vijka sa šesterokutnim glavama.

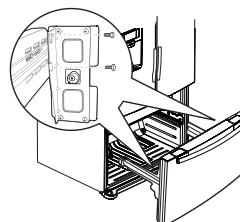

5. Izvucite vrata hladnjaka iz utora.

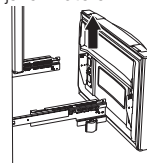

Stavljanje prevelikih količina hrane na police zamrzivača može spriječiti potpuno zatvaranje zamrzivača, što dovodi do nakupljanja leda.

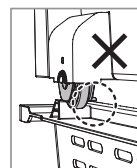
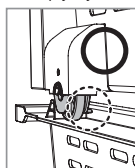

SASTAVLJANJE LADICE LEDENICE

Kako biste ponovno postavili vrata ledenice, sastavite dijelove obrnutim redoslijedom.

PODEŠAVANJE VRATA

Kada ste ponovno stavili vrata na hladnjak, morat ćete provjeriti je li hladnjak niveliran kako biste mogli obaviti konačno podešavanje. Ako hladnjak nije niveliran, neće biti moguće postaviti vrata u jednaku visinu.

Umetnite ravni odvijač (-) u utor na lijevoj podesivoj nozi, okrećite ga suprotno od smjera kazaljke na satu kako biste nivelirali hladnjak. (Okrećite nogu u smjeru kazaljke na satu za spuštanje hladnjaka i suprotno od njega za podizanje.)

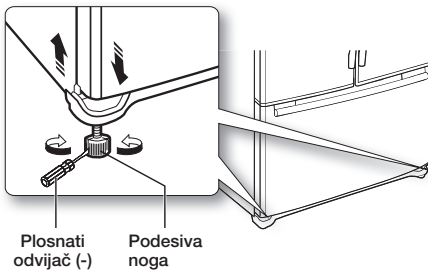

OPREZ

Obje podesive noge moraju dodirivati tlo kako biste izbjegli moguće tjelesne ozljede ili materijalnu štetu zbog nagnutosti.



Ako je desna strana niža, ponovite postupak ali s desnom podesivom nogom.

SITNA PODEŠAVANJA NA VRATIMA

Imajte na umu da hladnjak mora biti niveliran kako ibi vrata bila u istoj ravnini. Ako trebate pomoć, ponovno pročitajte prethodni odjeljak o niveliranju hladnjaka.

Lijeva vrata su niža od desnih vrata

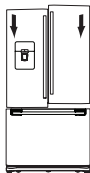

Lijeva vrata su viša od desnih vrata

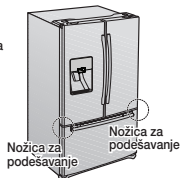

1. Kad otvorite ladicu (1), vijet ćete donju šarku (2).
2. Umetnite križni odvijač (+) (3) u osovinu (4) donje šarke.
3. Podesite visinu okrećući križni odvijač (+) (3) u smjeru kazaljke sata (↻) ili u smjeru suprotnom kazaljci sata (↺).

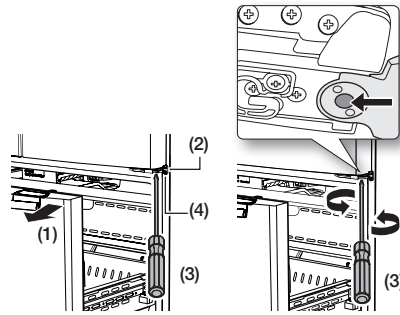

Kada okrećete križni odvijač (+) u smjeru suprotnom kazaljci sata (↺), vrata će se pomaknuti prema gore.

PODEŠAVANJE VISINE LADICE LEDENICE

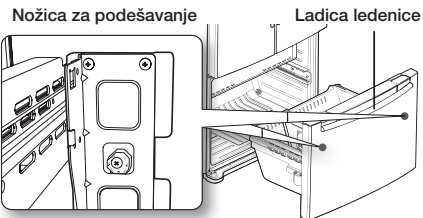

1. U ladici ledenice pronađite podešivač visine (1). Lagano odvijte četiri križna vijka (2) kako biste otpustili vrata.

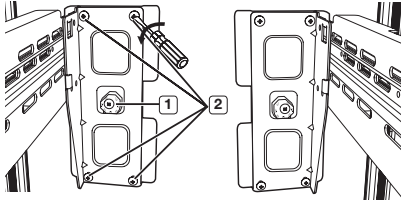

2. Pomoću križnog odvijača otpustite kontrolni vijak (3).

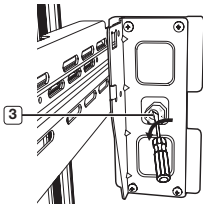

3. Pronađite najbolju razinu za poravnavanje kosine vrata.

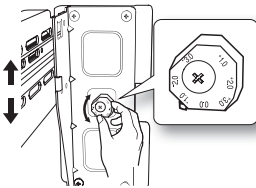

Primjer) Kosina je oko 2 mm kako je prikazano dolje.

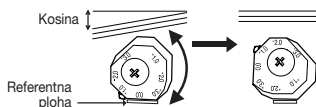

- Okrenite podešivač visine na -2.0 kako biste smanjili kosinu vrata.

Nakon podešavanja, prvo stegnite vijak (3), zatim zavijte (2).

PROVJERA CIJEVI ZA VODU

Opskrbljivač vodom je samo jedna od korisnih mogućnosti Vašeg novog Samsung hladnjaka. Kako bismo promovirali zdravlje, Samsung filtar za vodu uklanja neželjene čestice iz Vaše vode. Ipak, on ne sterilizira vodu niti uništava mikroorganizme. Ako to želite, morat ćete nabaviti sustav za pročišćavanje vode. Kako bi ledomat ispravno radio, potreban je tlak vode od 138 ~ 862 kPa.

18_ Postavljanje

U normalnim okolnostima, čaša od 170 cc (5.75 oz.) može se napuniti za 10 sekundi. Ako je hladnjak postavljen na mjesto gdje je tlak vode nizak (ispod 138 kPa), možete instalirati pumpu koja će nadoknaditi niski tlak. Provjerite je li spremnik s vodom unutar hladnjaka ispravno napunjen. Kako biste to učinili, pritisnite ručicu opskrbljivača vode sve dok voda ne iscuri iz otvora.

Pribor za instalaciju dovoda vode može se nabaviti kod ovlaštenog trgovca. Preporučamo vam pribor koji sadrži bakrene cijevi.

Upotrijebite novi komplet crijeva koji je isporučen s uređajem te stari komplet crijeva ne upotrebljavajte ponovno.

Provjerite popis dodataka.

Filtar za vodu	Kompresijska spojnica
Kompresijska matica	

Povezivanje s cijevi dovoda vode

1. Prvo, isključite glavni dovod vode i ledomat.
2. Locirajte najbliži dovod hladne vode za piće.
3. Nakon povezivanja cijevi za vodu i filtra za vodu, uključite dovod vode i propustite oko 3L vode kroz filtar prije uporabe (ispirite oko 6 minuta).

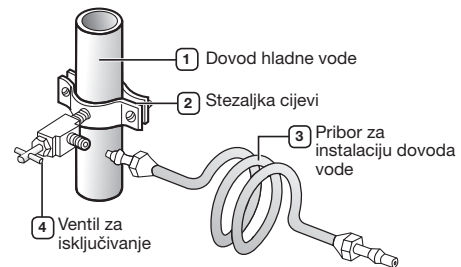

INSTALIRANJE CIJEVI ZA VODU

Povezivanje dovoda vode s hladnjakom

Kako biste napravili ovo povezivanje, potrebno je kupiti nekoliko potrepština. Njih se prodaje u paketu u vašoj lokalnoj prodavaonici alatima.

• 6.35 mm kompresijska matica	• Bakrena cijev
• Plastična cijev	• Metalni prsten

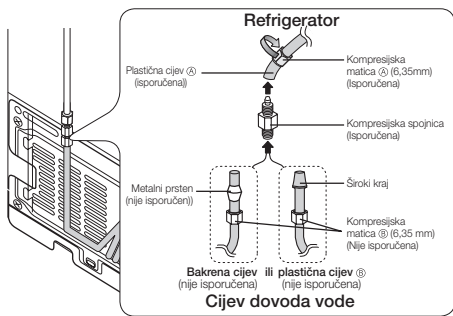

1. Skliznite kompresijsku maticu kroz isporučenu plastičnu cijev (A).
2. Stegnite kompresijsku maticu na 6.35 mm kompresijsku spojnicu.
 - Ako koristite bakrenu cijev, skliznite kompresijsku maticu (nije isporučena) i metalni prsten (nije ispučen) na bakrenu cijev (nije isporučena) kako je prikazano.
 - Ako koristite plastičnu cijev, umetnite širi kraj plastične cijevi u kompresijsku spojnicu. Ne koristite bez šireg kraja plastične cijevi.
3. Stegnite kompresijsku maticu na kompresijsku spojnicu.
Nemojte prečvrsto stegnuti kompresijsku maticu.
4. Uključite vodu i provjerite ima li curenja.

 Cijev za vodu spajajte isključivo na dovod pitke vode. U slučaju da cijev za vodu morate popraviti ili zamijeniti, odrežite 6,35 mm plastične cijevi kako biste postigli tijesno pripreman spoj bez curenja.

Instaliranje filtra za vodu

1. Uklonite poklopac filtra za vodu (1).
2. Uklonite fiksni čep okretanjem u smjeru suprotnom od kazaljke na satu. Držite čep na sigurnom mjestu za kasniju uporabu ako ne budete koristili filter.
3. Izvadite filter iz kutije i postavite naljepnicu s podacima o mjesecu na filter kako je prikazano. Na filter zaljepite naljepnicu s oznakom šest mjeseci unaprijed. Primjerice, ako mijenjate filter u ožujku, na filter stavite naljepnicu "SEP" (rujan) kako biste se sjetili zamijeniti ga u rujnu. Tako ćete znati kad treba zamijeniti filter. Vijek trajanja filtra obično je 6 mjeseci.

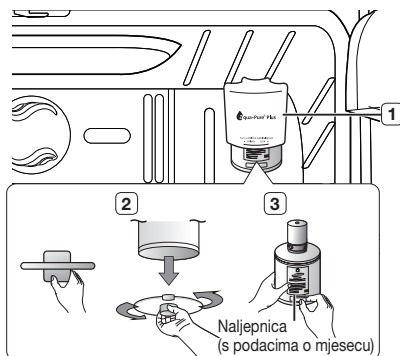

4. Skinite čep filtra i umetnite filter u kućište filtra.
5. Polako okrenite filter za vodu 90° u smjeru kazaljke na satu kako biste poravnali oznaku na poklopcu i zaključajte filter na mjesto. Poravnajte oznaku na naljepnici filtra za vodu sa sredinom oznake na kućištu kako je prikazano.

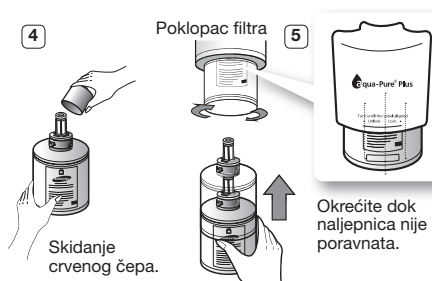

 Prije postavljanja filtra za vodu trebate ukloniti desnu gornju staklenu policu.

Uklanjanje preostale prljavštine unutar cijevi za vodu nakon ugradnje filtra.

1. Uključite glavni dovod vode i isključite ventil do cijevi za vodu.
2. Neka voda teče kroz opskrbljivač vodom sve dok ne bude čista (oko 6-7 minuta). To će očistiti sustav dovoda vode i ukloniti zrak iz cijevi.
3. U nekim kućanstvima bit će potrebno dodatno ispiranje.
4. Otvorite vrata hladnjaka i provjerite da nema curenja vode koje dolazi iz filtra za vodu.

 Provjerite jeste li dobro isprali filter ili bi voda mogla prskati iz njega. To je zbog zraka koji je još u cijevi.

Korištenje SAMSUNG hladnjaka

KORIŠTENJE KONTROLNOG ZASLONA

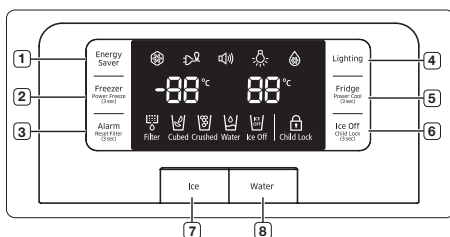

1 Tipka Energy Saver	Pritisnite tipku Energy Saver () za bolju energetska učinkovitost. Ako se pojavi kondenzacija, isključite funkciju Energy Saver.
2 Gumb Freezer (zamrzivač) / Power Freeze (3 sec) (brzo zamrzavanje (3 sek.))	Pritisnite gumb Freezer (zamrzivač) / Power Freeze (3 sec) (brzo zamrzavanje (3 sek.)) za ubrzanje vremena potrebnog da bi se zamrznuli proizvodi u zamrzivaču. To može biti korisno ako morate brzo smrznuti namirnice koje se brzo kvare ili ako je temperatura ledenice naglo narasla (npr. ako su vrata ostala otvorena). Kad koristite ovu funkciju, povećat će se potrošnja energije hladnjaka. Ne zaboravite je isključiti ako je više ne trebate i postaviti hladnjak na početno podešenu temperaturu. Kada imate dovoljno leda, samo pritisnite i ponovno držite tipku tijekom 3 sekunde kako biste isključili Power Freeze funkciju. Ovu funkciju treba aktivirati najmanje 24 sata prije nego što stavite velike namirnice u odjeljak ledenice.
3 Gumb Alarm (alarm) / Reset Filter (3 sec) (resetiranje filtra (3 sek.))	Pritisnite tipku Alarm () kako biste isključili alarm za otvorena vrata. Nakon što ste uklonili stari filter za vodu i instalirali novi, resetirajte indikator tako što ćete pritisnuti i držati tipku Alarm 3 sekunde. Lampica indikatora za filter ponovno će se upaliti za 6 mjeseci i obavijestiti Vas da je vrijeme za promjenu filtra za vodu.

3 Gumb Alarm (alarm) / Reset Filter (3 sec) (resetiranje filtra (3 sek.))	Indikator filtra bit će plave boje kad tek umetnete filter. Nakon 5 mjeseci korištenja indikator će biti svjetlojubičaste boje. Nakon 6 mjeseci korištenja indikator () će biti crvene boje.
4 Tipka Lighting	Pritisnite tipku Lighting () kako bi LED žaruljica opskrbljivača ostala upaljena.
5 Fridge/ Držite 3 sekunde za Power Cool funkciju	Pritisnite gumb Fridge (hladnjak) / Power Cool (3 sec) (brzo hlađenje (3 sek.)) () za postavljanje hladnjaka na željenu temperaturu. Temperaturu možete podesiti između 1 °C i 7 °C. Pritisnite i držite gumb Fridge (hladnjak) / Power Cool (3 sec) (brzo hlađenje (3 sek.)) za ubrzanje vremena potrebnog da bi se ohladili proizvodi u hladnjaku. To može biti korisno ako morate brzo ohladiti namirnice koje se brzo kvare ili ako je temperatura ledenice naglo narasla (npr. ako su vrata ostala otvorena). Ponovno pritisnite i držite tipku tijekom 3 sekunde kako biste isključili Power Cool način rada.
6 Ice Off (isklj. leda) / Child Lock (3 sec) ((roditeljska zaštita) (3 sek.))	Pritisnite tipku Ice Off () kako biste isključili funkciju stvaranja leda. Ako pritisnete i držite tipku Ice Off tijekom 3 sekunde, blokirat će se zaslon i opskrbljivač.
7 Gumb Ice (led)	Pritisnite gumb Ice (led) za odabir željene vrste leda. Kad pritisnete tipku, izmjenjivat će se led u kockicama i zdrobljeni led. Nakon odabira, čašom lagano gurnite ručicu opskrbljivača. Ovaj način rada ne može se koristiti istovremeno s načinom rada Water.
8 Tipka Water	Pritisnite tipku Water za opskrbu vodom. Nema dodatne mogućnosti isključivanja. Nakon odabira, čašom lagano gurnite ručicu opskrbljivača. Ovaj se gumb ne može istodobno upotrijebiti s gumbom Ice (led). Način rada za vodu isključit će se ako pritisnete gumb Ice (led).

Neke funkcije aktiviraju se nekoliko sekundi nakon pritiska na tipke dok su druge raspoložive odmah. To je normalno. operation.

KORIŠTENJE KONTROLNOG ZASLONA

Osnovna temperatura ledenice i hladnjaka

Osnovna i/ili preporučena temperatura ledenice i hladnjaka je -19 °C odnosno 3 °C. Ako je temperatura ledenice i hladnjaka previsoka ili preniska, ručno je prilagodite.

Kontrola temperature ledenice

Temperatura ledenice može se podesiti između -14 °C i -22 °C kako bi odgovarala Vašim posebnim potrebama. Više puta pritisnite tipku Freezer sve dok se na zaslonu ne prikaže željena temperatura. Imajte na umu da se hrana poput sladoleda može otopiti na temperaturi od -15 °C. Prikaz temperature postupno će se mijenjati od -22 °C do -14 °C. Kad prikaz dođe do -14 °C, ponovno će početi s -22 °C.

Kontrola temperature hladnjaka

Temperatura hladnjaka može se podesiti između 7 °C i 1 °C kako bi odgovarala Vašim posebnim potrebama. Više puta pritisnite tipku Fridge sve dok se na zaslonu ne prikaže željena temperatura. Proces kontrole temperature kod hladnjaka isti je kao i kod ledenice. Pritisnite tipku Fridge kako biste podesili željenu temperaturu. Nakon nekoliko sekundi, hladnjak će se podesiti na novu temperaturu. To će se prikazati na digitalnom zaslonu.

 - Temperatura ledenice ili hladnjaka ili Pantry ladice može se povisiti zbog čestog otvaranja vrata ili ako unutra stavite veliku količinu tople ili vruće hrane.

- Zbog toga digitalni zaslon može treperiti. Nakon što se temperature ledenice i hladnjaka vrate na uobičajeno postavljene temperature, treperenje će prestati.
- Ako se treperenje nastavi, morat ćete ponovno ugoditi hladnjak. Isključite uređaj iz struje, pričekajte 10 minuta a zatim ga ponovno uključite.
- Temperatura u Pantry ladici može se razlikovati ovisno o tome gdje je smješten.
- Ako dođe do greške u komunikaciji između zaslona i glavne kontrole, svjetlo za Pantry ladicu može treperiti. Nakon što se Pantry ladica vrati na uobičajeno postavljenu temperaturu, treperenje će prestati. Ako treperenje potraje duže vrijeme, obratite se Samsung servisnom centru.

KORIŠTENJE OPSKRBLJIVAČA HLADNOM VODOM

Pritisnite tipku Ice / Water kako biste odabrali vrstu leda koju želite.

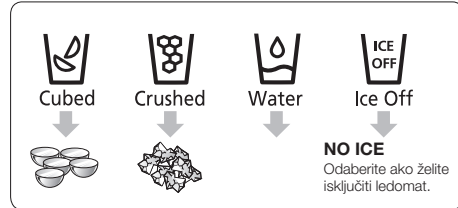

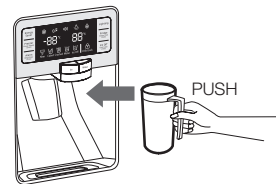

- Postavite čašu ispod opskrbljivača ledom čašom pritisnite ručicu. Provjerite je li čaša u ravni s opskrbljivačem kako biste izbjegli da se led odbije van.
- Molimo pričekajte 2 sekunde prije uklanjanja čaše ispod opskrbljivača kako biste izbjegli prolijevanje. Ako si vrata hladnjaka otvorena, opskrbljivač ne radi.
- Kad odaberete opciju Cubed Ice nakon funkcije Crushed Ice, moguće je da se pojavi mala količina zaostalog drobljenog leda.
- Instalacija opskrbljivača vodom
Nakon instalacija, držite ručicu opskrbljivača pritisnutu najmanje 2 minute kako biste uklonili zaostali zrak od cijevi za vodu te kako biste napunili sustav za vodu.

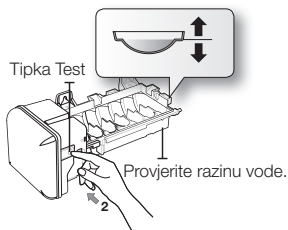

- Ako led ne izađe, izvucite posudu za led i pritisnite tipku Test koja se nalazi na lijevoj strani ledomata.
- Nemojte neprekidno držati tipku Test kad je pladani napunjen ledom ili vodom kako je prikazano na slici. Voda se može preliti ili može doći do zakrčenja kockicama leda.
- Normalna uporaba
Kako biste posudu za led nakon instalacije napunili do maksimalnog kapaciteta, poduzmite sljedeće:
 1. Neka vaš hladnjak radi i hladi najmanje 24 sata (ili 1 cijeli dan).
 2. Tijekom ta 24 sata vaš ledomat će se ispravno ohladiti.
 3. Ispustite 4 do 6 kockica u čašu.
 4. Nakon 8 i 16 sati, ispusite punu čašu leda svaki puta.

Korištenje **_21**



 Kad god iskoristite sav led odjednom, treba ponoviti korake 3 i 4 (prije prvog otpuštanja 4 do 6 kockica leda, treba čekati 8 sati).

To će napuniti kockice leda i kako bi se osigurala maksimalna proizvodnja.

Kad uzimate led iz posude za led, treba jednom gurnuti ručicu dok je funkcija 'ICE CUBED' ili 'CRUSHED' uključena kako biste brže dobili novi led nakon zamjene posude za led u hladnjaku.

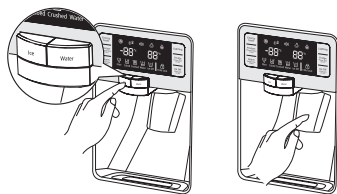

Korištenje opskrbljivača vodom

Postavite čašu ispod otvora za vodu i čašom lagano pritisnite ručicu opskrbljivača vodom. Provjerite je li čaša u ravnini s opskrbljivačem kako biste izbjegli prskanje vode. Ako ste tek instalirali hladnjak ili novi filter za vodu, propustite 3L vode kroz filter prije uporabe (ispirite oko 6 minuta). Prije pića, provjerite je li voda koja teče bistra.

 Ako ne koristite opskrbljivač vodom tijekom 2 do 2 dana (posebno ljeti), isporučena voda može imati čudan miris ili okus. Ako se to desi, preporučamo da bacite prvu čašu ili dvije za bolji okus vode.

Korištenje funkcije Ice Off

Kad odaberete funkciju Ice Off, uklonite svekockice leda iz posude. Ako ne koristite opskrbljivač ledom,

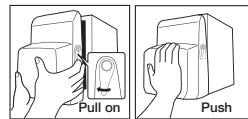

kockice leda mogu se zalijepiti. Povucite ručicu prema naprijed kako biste bacili kockice leda ili uklonili slijepljeni led iz posude. Gurnite posudu natrag sve dok ne začujete "klik".

Ako planirate duži odmor ili poslovno putovanje,

 zatvorite ventil za vodu i isključite dovod vode do hladnjaka. To će omogućiti slučajno curenje. Nemojte sami rastavljati ledomat. To može prouzročiti kvar. Ne perite i ne prskajte posudu za led vodom. Samo ga obrišite suhom krpom. Kako bi ledomat ispravno radio, potreban je tlak vode od 138 ~ 862 kPa.

Zamućenje vode

Sva voda koja dolazi do hladnjaka teče kroz središte filtera koji je alkalni filter za vodu. Tijekom tog postupka, povećava se tlak vode koja je istekla iz filtra i dolazi do saturacije kisika i dušika. Kad takva voda izađe na zrak, tlak se povisuje a kisik i dušik postaju prezasićeni i pretvaraju se u mjehuriće. Voda može izgledati mutna zbog mjehurića kisika. Voda može privremeno biti zamućena zbog tih mjehurića kisika. Nakon nekoliko sekundi, voda će postati bistra.

Molimo pričekajte 1 sekundu prije uklanjanja čaše ispod opskrbljivača kako biste izbjegli prolijevanje. Ne izvlačite ručicu nakon uzimanja leda ili vode. Ona se vraća na mjesto automatski. Led se radi u kockicama.

Kad odaberete "Crushed", ledomat melje kockice leda u zdrobljeni led.

DIJELOVI I FUNKCIJE

Pročitajte ovu stranicu kako biste se upoznali s dijelovima i funkcijama hladnjaka.

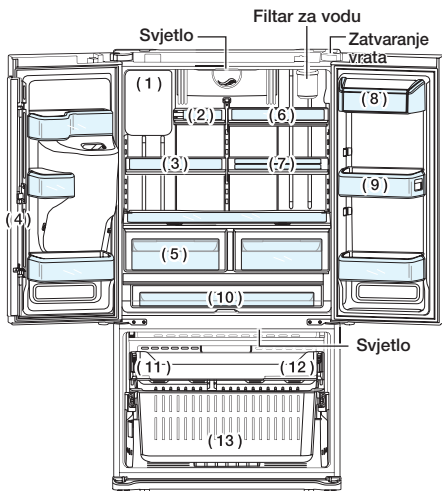

(1)	Ledomat
(2)	Sklopiva polica
(3)	Klizna polica
(4)	Okomiti odjeljak sa šarkom
(5)	Ladica za povrće i voće
(6)	Klizna polica
(7)	Sklopiva polica u 2 koraka
(8)	Odjeljak za mliječne proizvode
(9)	Košare za vrata
(10)	Cool Select Pantry™
(11)	Nagibni spremnik
(12)	Ladica na automatsko izvlačenje
(13)	Košara ladice zamrzivača

Police u vratima hladnjaka

Hladnjak se isporučuje s policama u vratima hladnjaka različitih vrsta i veličina. Ako su police u vratima hladnjaka bile posebno zapakirane, pomoću donje ih slike postavite na odgovarajuća mjesta.

Količina isporučenih policica u vratima hladnjaka može se razlikovati ovisno o modelu.

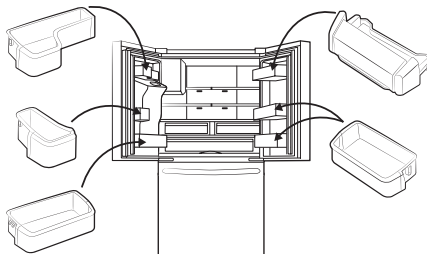

KORIŠTENJE COOL SELECT PANTRY™ LADICE

Cool Select Pantry™ je ladica pune širine podesivom kontrolom temperature. Može se koristiti za široke pladnjeve, delikatese, pizzu, pića ili ostale namirnice. Pomoću kontrole temperature moguće je podesiti količinu hladnog zraka koja dolazi u ladicu. Tipka za kontrolu nalazi se na desnoj strani ladice.

- Pritisnite tipku Temp više puta sve dok se ne upali željeni način rada. Pritiskom na Temp tipku možete odabrati Fresh način rada (3 °C), Zero Zone način rada (0 °C) i Deli način rada (5 °C). Tvornički je postavljen Fresh način rada. Iako je ugađanje temperature različito od trenutne temperature, temperatura će se automatski promijeniti ovisno o odabranoj temperaturi.

Temp

Temperaturu možete podesiti na Deli (5 °C), Fresh (3 °C) ili Zero Zone (0 °C).

Tipka Selection

1. Kad odaberete način rada "Deli", temperatura ladice održat će se na oko 5 °C. Ova funkcija omogućava održavanje hrane svježom dugo vremena.
2. Kad odaberete način rada "Fresh", temperatura ladice održat će se na oko 3 °C. Ova funkcija omogućava održavanje hrane svježom dugo vremena.
3. Kad odaberete način rada "Zero Zone", temperatura ladice održat će se na oko 0 °C. Ova funkcija također omogućava održavanje hrane svježom dugo vremena.

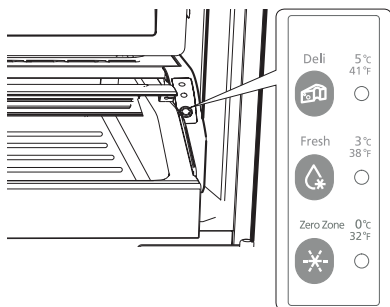

Deli	Fresh	Zero Zone
<ul style="list-style-type: none"> • ananas • limun • avokado • krumpir 	<ul style="list-style-type: none"> • krastavci • jabuke • naranče • grožđe • tikvice • kukuruz 	<ul style="list-style-type: none"> • odresci • tvrdi sirevi • naresci • slanina • hot dogovi

Voće i povrće može se uništiti u načinu rada "Zero Zone". U ovu ladicu ne odlažite salatu ili druge proizvode s lišćem.

OPREZ U ladicu nemojte stavljati staklene boce. Ako se smrznu, mogu prsnuti i dovesti do tjelesnih ozljeda.

UKLANJANJE DODATAKA HLADNJAKA

1. Pretinci u vratima i odjeljak za mliječne proizvode

Za uklanjanje - Samo podignite pretinac i izvucite ga

Za ponovno stavljanje - Skliznite ga na željeno mjesto i gurnite prema dolje dok ne stane.

OPREZ Ako se pretinci za vrata čvrsto ne stave na mjesto, može doći do ozljeda. Ne dozvolite djeci da se igraju s pretincima. Oštri rubovi pretinaca mogu dovesti do ozljeda.

Ne postavljajte pretinac pun hrane.

Metoda uklanjanja prašine - uklonite pretinac i operite u vodi.

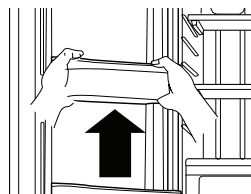

2. Police od tvrdog stakla

Za uklanjanje - Nagnite prednju stranu police u prikazanom smjeru (1) i podignite je okomito (2) Izvucite policu.

Za ponovno stavljanje - Nagnite prednji dio police i umetnite kukice police u utore na željenoj visini. Zatim spustite prednji dio police tako da kukice upadnu u utore.

OPREZ Police od tvrdog stakla vrlo su teške. Budite vrlo pažljivi dok ih vadite.

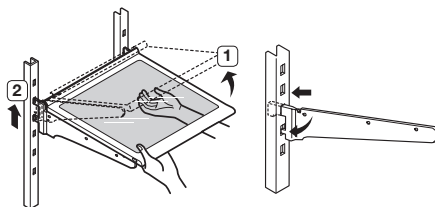

3. Ladice za povrće i voće

Za uklanjanje - Izvucite ladicu do kraja. Nagnite prednji dio ladice i zatim je izvucite.

Za ponovno postavljanje - Umetnite ladicu u utore i gurnite na mjesto.

Ladice treba izvaditi prije izvlačenja staklene police iznad njih. Ne otvarajte ladice dok je pretinac otvoren. Može doći do ogrebotina ili loma poklopca ladica.

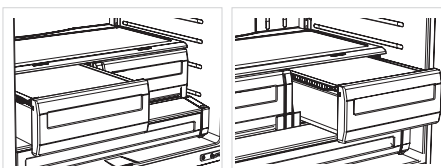

4. Cool Select Pantry™

Za uklanjanje ladice - Izvucite je do kraja. Nagnite prednji dio ladice i zatim je izvucite.

Za ponovno postavljanje ladice - Gurnite utore do kraja hladnjaka. Stavite ladicu na utore i skliznite je natrag na mjesto.

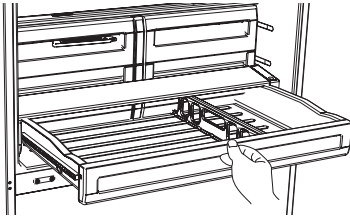

Za uklanjanje pregrade - Sasvim izvucite pretinac i podignite prednji dio pregrade kako biste ga otkvačili od stražnje stijenke pregrade, a zatim ga izvucite.

Za ponovno stavljanje pregrade - Zakvačite stražnji dio pregrade preko stražnje stijenke pregrade i gurnite ga prema dolje.

KORIŠTENJE VRATA

Vrata hladnjaka osiguravaju da se vrata sasvim zatvore i da sigurno prijanjaju. Kad su vrata hladnjaka samo djelomično otvorena, ona će se automatski zatvoriti. Vrata će ostati otvorena ako su otvorena više od 76 mm.

KORIŠTENJE DRŽAČA

U držaču je moguće čuvati pizzu debljine 406 mm ako je postavite kako je prikazano na slici.

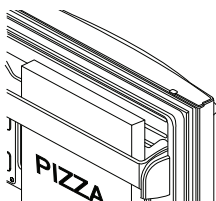

UKLANJANJE DODATAKA IZ LEDENICE

1. Držać

Za uklanjanje - Povucite savinute dijelove sve dok ne čujete klik i izvadite držać.

Za ponovno stavljanje - Zakvačite krajeve držača na oba svinuta dijela (1) i gurnite prema dolje dok ne sjednu na mjesto.

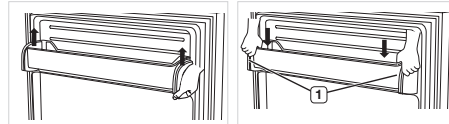

2. Automatska ladica na izvlačenje

Za uklanjanje - Izvucite ladicu do kraja. Nagnite stražnji dio ladice i podignite prema van.

Za ponovno stavljanje - Postavite ladicu na utore tako što ćete je nagnuti prema gore. Spustite ladicu na mjesto sve dok ne bude u vodoravnom položaju i skliznite je unutra.

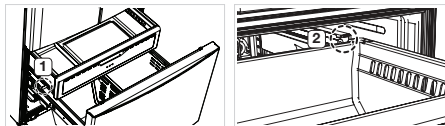

3. Ladica ledenice

Za uklanjanje ladice ledenice - Sasvim izvucite ladicu ledenice. Nagnite stražnji dio posude i zatim je podignite kako biste je izvukli.

Za ponovno postavljanje ladice ledenice - Stavite pretinac u utore.

 **OPREZ** Možete ogresti bok posude ako je okrenete lijevo ili desno prilikom rastavljanja ili ponovnog sastavljanja.

 **OPREZ** Ne dozvolite bebama i djeci ulazak u ladicu ledenice. Mogu oštetiti hladnjak i ozbiljno se ozlijediti.

Nemojte sjediti na vratima ledenice. Vrata se mogu slomiti. Ne dozvolite djeci penjanje u ladicu ledenice.

 **UPOZORENJE** Nemojte vaditi pregradu.



Ostanu li zarobljena unutra, djeca se mogu ozlijediti ili ugušiti.

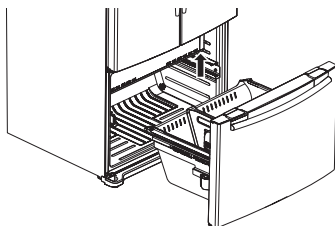

ČIŠĆENJE HLADNJAKA



Za čišćenje nemojte koristiti benzen, otapala, Clorox niti klor.

To može oštetiti površinu uređaja i uzrokovati požar.

Ne prskajte hladnjak vodom dok je uključen u struju jer to može dovesti do strujnog udara.

Ne čistite hladnjak benzenom, razrjeđivačem ili deterdžentom za automobile jer to predstavlja opasnost od požara.

ZAMJENA UNUTARNJE RASVJETE



Nemojte sami rastavljati ili mijenjati LED rasvjetu. Za zamjenu LED rasvjetе obratite se Samsung servisu ili ovlaštenom Samsung trgovcu.



Ako sami mijenjate LED žarulju, to može dovesti do strujnog udara ili tjelesne ozljede.

ZAMJENA FILTRA ZA VODU



Kako biste smanjili opasnost od materijalne štete prouzročene vodom, NE KORISTITE generičke marke filtera za vodu u svom SAMSUNG hladnjaku. KORISTITE SAMO FILTERE ZA VODU MARKE SAMSUNG. SAMSUNG ne preuzima nikakvu pravnu odgovornost za štetu, uključujući, ali ne samo, materijalnu štetu prouzročenu curenjem vode zbog uporabe generičkog filtera za vodu. SAMSUNG hladnjaci dizajnirani su za rad SAMO SA SAMSUNG filterima za vodu.

Lampica indikatora za filter obavještava Vas kad je vrijeme za promjenu uloška filtera. Kako biste imali vremena nabaviti novi filter, lampica će se upaliti nešto prije nego istekne kapacitet trenutnog filtera. Pravovremena zamjena filtera omogućava Vam svježiu i čistu vodu iz vašeg hladnjaka.

1. Uzmite novi filter i postavite naljepnicu s podacima o mjesecu na filter kako je prikazano. Datum na naljepnici je šest mjeseci unaprijed. Primjerice, ako mijenjate filter u ožujku, na filter stavite naljepnicu "SEP" (rujan) kako biste se sjetili zamijeniti ga u rujnu. Vijek trajanja filtera obično je 6 mjeseci.
2. Uklonite zaštitni čep novog filtera i skinite stari filter.
3. Namjestite i umetnite novi filter u kućište filtera. Polako okrenite filter za vodu u smjeru kazaljki na satu kako biste poravnali oznaku na poklopcu i zaključajte filter na mjesto. Poravnajte oznaku na filteru i oznaku na kućištu kako je prikazano. Nemojte prečvrsto stegnuti.
4. Nakon što ste završili ovaj postupak, držite tipku Alarm 3 sekunde kako biste raspored mijenjanja filtera postavili na nulu.
5. Na kraju, propustite 3L vode kroz filter prije uporabe (ispirite oko 6 minuta). Prije pića provjerite je li voda koja teče bistra.



Provjerite jeste li dobro isprali opskrbljivač jer bi u protivnom voda mogla kapati iz njega. To znači da u cijevi još ima zraka. NE koristite opskrbljivač vodom ili ledom bez filtera jer se cijev za vodu može začepiti.

Rješavanje problema

PROBLEM	RJEŠENJE
Hladnjak uopće ne radi ili ne hladi dovoljno.	<ul style="list-style-type: none"> • Provjerite je li utikač ispravno priključen. • Je li temperatura na zaslonu ispravno podešena? Pokušajte ga podesiti na nižu temperaturu. • Je li hladnjak izložen izravnom sunčevom svjetlu ili se nalazi blizu izvora topline? • Je li stražnja strana hladnjaka preblizu zidu i sprječava kruženje zraka?
Hrana u hladnjaku je smrznuta.	<ul style="list-style-type: none"> • Je li temperatura na zaslonu ispravno podešena? Pokušajte ga podesiti na višu temperaturu. • Je li sobna temperatura vrlo niska? • Čuvate li hranu s visokim udjelom vode u najhladnijem dijelu hladnjaka? Premjestite te namirnice u glavni dio hladnjaka umjesto da ih čuvate u CoolSelect Zone™ ladici.
Čuje se neobična buka ili neobični zvukovi.	<ul style="list-style-type: none"> • Provjerite je li hladnjak niveliran i stabilan. • Je li stražnja strana hladnjaka preblizu zidu i sprječava kruženje zraka? • Je li nešto palo iza hladnjaka ili ispod njega? • Unutar hladnjaka čuje se kvrcanje. To je normalno i javlja se kod skupljanja ili širenja dodataka vezano s temperaturom unutar hladnjaka.
Prednji kutevi uređaja su vrući i stvara se kondenzacija.	<ul style="list-style-type: none"> • Određena količina topline je normalna jer se u prednjim kutevima nalaze anti-kondenzatori koji sprečavaju rošenje. • Jesu li vrata hladnjaka odškrinuta? Do kondenzacije može doći ako ostavite vrata otvorena duže vrijeme.
Ne isporučuje se led.	<ul style="list-style-type: none"> • Jeste li pričekali 12 sati nakon instalacije cijevi za vodu prije stvaranja leda? • Je li cijev za vodu priključena, a ventil otvoren? • Jeste li ručno zaustavili funkciju stvaranja leda? Provjerite je li funkcija vrste leda "Ice Type" podešena na opciju leda u kockicama "Cubed" ili drobljenog leda "Crushed". • Je li dio leda ostao zarobljen u posudi ledomata? • Je li temperatura ledenice previsoka? Smanjite temperaturu ledenice.
Čuje se bučkanje tekućine unutar hladnjaka.	<ul style="list-style-type: none"> • To je normalno. Bučkanje dolazi od rashladne tekućine koja kruži kroz hladnjak.
U hladnjaku je neugodan miris.	<ul style="list-style-type: none"> • Ima li pokvarene hrane? • Hranu jakog mirisa (npr. ribu) treba dobro umotati. • Redovito čistite ledenicu i bacite sve pokvarene ili sumnjive namirnice.
Na stijenkama ledenice imainja.	<ul style="list-style-type: none"> • Jesu li otvori za zrak blokirani? Uklonite sve prepreke kako bi zrak mogao slobodno kružiti. • Omogućite dovoljno mjesta između namirnica kako bi zrak mogao učinkovito kružiti. • Jesu li vrata ledenice dobro zatvorena?
Opskrbljivač vodom ne radi.	<ul style="list-style-type: none"> • Je li cijev za vodu priključena, a ventil otvoren? • Je li cijev za vodu zgnječena ili izvijena? Cijev mora biti slobodna od prepreka. • Je li spremnik za vodu smrznut jer je temperatura hladnjaka preniska? Na glavnom zaslonu podesite višu temperaturu.

Ograničenja u temperaturi okoliša

Ovaj hladnjak osmišljen je za rad u temperaturi okoliša koja je označena na pločici uređaja.

Klasa	Simbol	Raspon temperature u okruženju (°C)	
		IEC 62552 (ISO 15502)	ISO 8561
Proširen umjereni pojas	SN	+10 do +32	+10 do +32
Umjereni pojas	N	+16 do +32	+16 do +32
Suptropski pojas	ST	+16 do +38	+18 do +38
Tropski pojas	T	+16 do +43	+18 do +43

 Unutarnje temperature podložne su utjecajima poput smještaja hladnjaka, temperature okoliša i učestalosti otvaranja vrata. Prilagodite temperaturu kako biste umanjili utjecaj ovih čimbenika.

**Ispravno odlaganje proizvoda
(Električni i elektronički otpad)**

Croatian



(Primjenjivo Primjenjuje se u zemljama s posebnim sustavima za prikupljanje otpada)

Ova oznaka na proizvodu, dodatnoj opremi ili u literaturi ukazuje na to da se proizvod i njegova elektronička oprema (npr., punjač, slušalice, USB kabel) ne bi trebali odlagati s ostalim kućanskim otpadom na kraju radnog vijeka. Da biste spriječili moguću štetu za okoliš ili ljudsko zdravlje nekontroliranim odlaganjem otpada, odvojite ovaj predmet od ostalih vrsta otpada i odgovorno reciklirajte kako biste promicali održivu ponovnu upotrebu materijalnih resursa.

Korisnici u kućanstvima trebali bi kontaktirati prodavača kod kojega su kupili proizvod ili ured lokalne vlasti za pojediniosti o tome gdje i kako se ovaj predmet može odnijeti kako bi recikliranje bilo sigurno za okoliš.

Korisnici u tvrtkama trebaju kontaktirati dobavljača i provjeriti uvjete i odredbe kupovnog ugovora. Ovaj proizvod i njegova elektronička oprema ne smije se miješati s drugim komercijalnim otpadom.

Informacije o obvezama zaštite okoliša i regulatornim obvezama pojedinih proizvoda tvrtke Samsung, npr. REACH, WEEE (otpadna električna i elektronička oprema) i informacije o baterijama potražite na našoj stranici za održivost dostupnoj na web-mjestu Samsung.com

Kontaktirajte Samsung

Ukoliko imate pitanje ili komentar vezan uz Samsung proizvod, molimo da kontaktirate Samsung korisničku podršku.

Zemlja	Kontakt centar	Web stranica
POLAND	801-172-678* lub +48 22 607-93-33* Dedykowana infolinia do obsługi zapytań dotyczących telefonów komórkowych: 801-672-678* lub +48 22 607-93-33* * (opłata według taryfy operatora)	http://www.samsung.com/pl/support/
CZECH	800 - SAMSUNG (800-726786)	www.samsung.com/cz/support
SLOVAKIA	0800 - SAMSUNG (0800-726 786)	www.samsung.com/sk/support
ROMANIA	*8000 (apel in retea) 08008-726-78-64 (08008-SAMSUNG) Apel GRATUIT	www.samsung.com/ro/support
BULGARIA	*3000 Цена в мрежата 0800 111 31 , Безплатна телефонна линия	www.samsung.com/bg/support
HUNGARY	0680SAMSUNG (0680-726-7864)	www.samsung.com/hu/support
SERBIA	011 321 6899	www.samsung.com/rs/support
CROATIA	072 726 786	www.samsung.com/hr/support



Chladnička uživatelská příručka

Čeština

možnosti bez hranic

Děkujeme vám za zakoupení výrobku Samsung.

Volně stojící spotřebič

SAMSUNG

Bezpečnostní informace

BEZPEČNOSTNÍ INFORMACE

- Než začnete spotřebič obsluhovat, důkladně si prostudujte tuto příručku a uložte ji na vhodné místo pro potřeby pozdějšího nahlédnutí.
- Spotřebič používejte pouze k účelu, pro který je určen, dle popisu v tomto návodu. Tento přístroj není určen k použití dětmi a osobami se sníženými fyzickými, smyslovými nebo duševními schopnostmi nebo s nedostatečnými zkušenostmi a znalostmi, pokud nebudou pod dohledem osoby zodpovědné za jejich bezpečnost nebo pokud nebudou takovou osobou o používání tohoto přístroje náležitě poučeny.
- Tento spotřebič mohou používat děti od 8 let a osoby se sníženými fyzickými, smyslovými nebo duševními schopnostmi nebo s nedostatečnými zkušenostmi a znalostmi jedině v případě, že jsou pod dozorem nebo byly poučeny o bezpečném použití spotřebiče a chápou s ním spojená rizika. Děti si se spotřebičem nesmějí hrát. Čištění a údržbu nesmějí provádět děti bez dozoru. Děti ve věku od 3 do 8 let mohou do chladniček dávat věci a opět je z nich vyndávat.
- Výstrahy a důležité bezpečnostní pokyny uvedené v tomto návodu nemohou obsáhnout všechny situace, které mohou vzniknout. Instalaci, obsluhu, údržbu a provoz spotřebiče proto věnujte patřičnou pozornost a řiďte se vlastním úsudkem.
- Niž uvedené pokyny k obsluze jsou určeny pro různé modely spotřebičů. Vlastnosti vaší chladničky mohou být odlišné a na chladničku se nemusí vztahovat všechny výstrahy a symboly uvedené v tomto návodu. V případě jakýchkoli dotazů se prosím obraťte na nejbližší servisní centrum nebo vyhledejte potřebné informace online na adrese www.samsung.com.
- Abyste předešli kontaminaci potravin, dodržujte následující pokyny:
 - Otevírání dveří na delší dobu může způsobit výrazné zvýšení teploty v přihrádkách spotřebiče.
 - Pravidelně čistěte přístupné odvodňovací systémy a povrchy,











kteře mohou přijít do styku s potravinami.

- Nádrčky na vodu vyčistěte, pokud nebyly používány po dobu 48 hodin. Pokud během 5 dnů nedošlo ke stáčení vody, propláchněte vodní systém připojený k přívodu vody.
- Syrové maso a ryby skladujte ve vhodných nádobách v chladničce tak, aby se nedostaly do styku s jinými potravinami.
- Dvouhvězdičkové přihrádky pro zmrazené potraviny jsou vhodné pro skladování předem zmrazených potravin, skladování nebo výrobu zmrzliny a výrobu ledových kostek.
- Jedno-, dvou- a tříhvězdičkové přihrádky nejsou vhodné pro zmrazování čerstvých potravin.
- Pokud je chladnička po delší dobu ponechána prázdná, vypněte ji, odmrazte, vyčistěte, osušte a nechte otevřené dveře, abyste předešli tvorbě plísní uvnitř spotřebiče.



**Varování:
nebezpečí
požáru
/ hořlavé
materiály**

Důležité bezpečnostní symboly a opatření:

 VÝSTRAHA	Rizika nebo nebezpečné postupy, které mohou způsobit závažné nebo smrtelné zranění.
 UPOZORNĚNÍ	Rizika nebo nebezpečné postupy, které mohou způsobit lehké zranění osob nebo poškození majetku.
	NEZKOUŠEJTE.
	NEROZEBÍREJTE.
	NEDOTÝKEJTE SE.
	Dodržte přesně uvedený postup.
	Odpojte přívodní kabel ze zásuvky.
	Zkontrolujte, zda je spotřebič uzemněný a nehrozí úraz elektrickým proudem.
	Požádejte o pomoc servisní středisko.
	Poznámka.

Tyto výstražné symboly upozorňují na možné nebezpečí zranění osob. Řiďte se jimi prosím.

Po přečtení tuto část uchovejte pro potřeby pozdějšího nahlédnutí.



DŮLEŽITÉ VÝSTRAŽNÉ SYMBOLY PRO TRANSPORT A UMÍSTĚNÍ

- ★ • Během transportu a instalace spotřebiče zajistěte, aby nedošlo k poškození žádné části okruhu chlazení.
- Použitým chladivem je R-600a nebo R-134a.
Typ chladiva pro vaši chladničku zjistíte na štítku kompresoru spotřebiče nebo na typovém štítku uvnitř chladničky.
- Výrobek obsahuje hořlavý plyn (chladivo R-600a),
 - Únik chladiva z potrubí může způsobit požár nebo vést k poranění očí.
Zjistíte-li únik chladiva, nepřibližujte se s otevřeným ohněm nebo zdrojem vznícení a po několik minut důkladně větrejte vzduch v místnosti, kde

je chladnička umístěna.

- Aby se v případě úniku chladiva z chladicího okruhu nevytvořila hořlavá směs plynu se vzduchem, měla by být velikost prostoru, ve kterém bude chladnička umístěna, zvolena s ohledem na množství použitého chladiva.
- Nikdy nezapínejte spotřebič, který vykazuje známky poškození. V případě nejistoty se obraťte na prodejce.
Prostor, ve kterém bude chladnička umístěna, musí mít minimální objem 1 m³ na každých 8 g chladiva R-600a, použitého v chladicím okruhu. Množství chladiva ve vašem konkrétním spotřebiči je uvedeno na identifikačním štítku uvnitř spotřebiče.
- Pokud spotřebič obsahuje chladivo izobutan (R-600a), jedná se o přírodní plyn, který je šetrný k životnímu prostředí, ale je také hořlavý.
Během transportu a instalace spotřebiče je nutné dbát, aby nedošlo k poškození žádné části okruhu chlazení.



DŮLEŽITÉ VÝSTRAŽNÉ SYMBOLY PRO INSTALACI

- ☐ • Neinstalujte tento spotřebič na vlhkém, mastném ani prašném místě, na místě vystaveném přímému slunečnímu záření a působení vody (dešťové kapky)
 - Poškození izolace elektrických částí může způsobit úraz elektrickým proudem nebo požár.
- Nevystavujte chladničku přímému slunečnímu záření ani tepelnému sálání ze sporáků, pokojových topných těles nebo jiných spotřebičů.
- Nezapojte několik spotřebičů pomocí rozbočovače do stejné elektrické zásuvky. Chladnička by měla být vždy zapojena do vlastní elektrické zásuvky s napětím odpovídajícím typovému štítku spotřebiče.
 - Takové zapojení zajistí nejlepší výkon a také zabraňuje přetížení elektrických okruhů, které způsobuje přehřívání kabeláže a může být příčinou požáru. Nezapojte přívodní kabel do síťové zásuvky, která je uvolněná.
 - Hrozí nebezpečí úrazu elektrickým proudem nebo požáru.

- Nepoužívejte přívodní kabel, jenž na kterémkoli místě vykazuje známky poškození nebo opotřebení.
- Přívodní kabel příliš neohýbejte ani na něj nepokládejte těžké předměty.
- V okolí chladničky nepoužívejte spreje.
 - Použití spreje v okolí chladničky může způsobit explozi nebo požár.
- Neinstalujte tento spotřebič na místě, kde by mohl unikat plyn.
 - Může tak vzniknout nebezpečí úrazu elektrickým proudem nebo požáru.

-
- ★ • Instalaci a veškerou údržbu tohoto spotřebiče by měl provádět kvalifikovaný technik nebo servisní společnost.
 - V opačném případě může dojít k úrazu elektrickým proudem, požáru, explozi, problémům s funkcí výrobku nebo zranění.
 - Chladnička musí být před spuštěním umístěna a nainstalována v souladu s pokyny uvedenými v tomto návodu.
 - Zapojte vidlici přívodního kabelu do zásuvky tak, aby kabel visel směrem dolů.
 - Zapojíte-li vidlici hlavou dolů,

bezpečnostní _5

může dojít k přerušení vodiče s následkem požáru nebo úrazu elektrickým proudem.

- Zkontrolujte, zda přívodní kabel není přiskřípnutý nebo poškozený zadní částí chladničky.
 - Při posunování chladničky dbejte, abyste přívodní kabel nepřiskřípli a nepoškodili.
- Vzniká tím nebezpečí požáru.
- Spotřebič musí být umístěn tak, aby byla zásuvka po dokončení instalace přístupná.

-  • Chladničku je nutné uzemnit.
- Chladničku musíte uzemnit,
- aby nedocházelo k probíjení spotřebiče a úrazům způsobeným elektrickým proudem.
- Jako uzemnění nikdy nepoužívejte plynová potrubí, telefonní vedení ani jiné možné bleskosvody.
- Nesprávné uzemnění může mít za následek úraz elektrickým proudem.

-  • Pokud je přívodní kabel poškozený, nechte jej vyměnit výrobcem nebo jeho servisním zástupcem.
- Výměnu pojistky na spotřebiči musí provést kvalifikovaný technik nebo servisní společnost.

6_ bezpečnostní

- V opačném případě hrozí nebezpečí úrazu elektrickým proudem nebo zranění.
Pokud po odstranění obalových materiálů zjistíte jakékoli poškození, kontaktujte servisní středisko.



VÝSTRAŽNÉ SYMBOLY PRO INSTALACI

-  • Ventilační otvory v plášti nebo konstrukci spotřebiče nesmí být zakryté.
- Před spuštěním spotřebiče po dokončení instalace jej nechejte 2 hodiny stát.



DŮLEŽITÉ VÝSTRAŽNÉ SYMBOLY PRO OBSLUHU

-  • Nezapojujte vidlici do zásuvky mokřýma rukama.
- Nepokládejte na horní povrch spotřebiče žádné předměty.
- Při otevírání nebo zavírání dveří by tyto předměty mohly spadnout a způsobit zranění nebo poškození zařízení.
- Na chladničku nestavte nádoby s vodou.
- V případě rozlítí hrozí nebezpečí úrazu elektrickým proudem nebo

- požáru.
- Nedovolte dětem věšet se na dveře chladničky.
 - Mohly by si přivodit vážná zranění.
 - Nenechávejte dveře chladničky otevřené bez dozoru a nedovolte dětem vstupovat do vnitřního prostoru chladničky.
 - Nedovolte malým dětem lézt do zásuvky.
 - Hrozí nebezpečí zadušení nebo úrazu v případě uvíznutí v zásuvce.
 - Nesedejte na dveře chladničky.
 - Dveře se mohou ulomit a může dojít ke zranění osob.
 - Pokud jste ze zásuvky demontovali přepážku například za účelem čištění, je nutné ji přiloženými šrouby namontovat zpět, aby v zásuvce nemohly uváznout děti.
 - Do otvoru dávkovače nikdy nevkládejte prsty ani žádné předměty.
 - V opačném případě hrozí zranění nebo poškození zařízení.
 - Do chladničky neukládejte těkavé ani hořlavé látky, jako například benzen, ředidla, alkohol, éter nebo zkapalněný plyn.
 - Skladování takových látek by mohlo vést k explozi.
- Neskladujte v chladničce farmaceutické výrobky, vědecké vzorky ani jiné materiály citlivé na nízké teploty.
 - V chladničce nesmí být skladovány výrobky, které vyžadují přesně regulovanou teplotu.
 - Nevkládejte do chladničky elektrické spotřebiče a nepoužívejte je uvnitř, pokud k takovému užívání nejsou určeny výrobcem.
 - Ve vnitřním prostoru chladničky nepoužívejte vysoušeč vlasů. Nedávejte do chladničky zapálenou svíčku za účelem odstranění nepříjemných pachů.
 - Může tak vzniknout nebezpečí úrazu elektrickým proudem nebo požáru.
 - Nedotýkejte se vnitřních stěn chladničky nebo předmětů v chladničce uložených mokřýma rukama.
 - Mohli byste si způsobit omrzliny.
 - Nepoužívejte mechanická zařízení ani jiné prostředky pro urychlení procesu odmrazování, kromě prostředků doporučených výrobcem.
 - Mohlo by dojít k poškození chladicího okruhu.

 • Tato chladnička je určena pouze pro domácí skladování potravin.

- Lahve by měly být skladovány těsně u sebe, aby nemohly vypadnout.
- V případě úniku plynu (např. propan-butanu apod.) ihned vyvětrejte a nedotýkejte se síťové zásuvky. Nedotýkejte se spotřebiče ani přívodního kabelu.
 - Nezapínejte ventilátor.
 - Případné zajiskření může způsobit explozi nebo požár.
- Používejte pouze osvětlovací tělesa LED dodávaná výrobcem nebo servisním zástupcem.
- Děti musí být pod dohledem, aby si nemohly se spotřebičem hrát, lézt do něho nebo na něj šplhat.
 - Nepokládejte prsty do míst, kde by se mohly skřípnout; mezery mezi dveřmi a povrchem chladničky jsou malé. Pokud se v okolí pohybují děti, buďte při otevírání dveří chladničky opatrní.

 • Chladničku sami nerozebírejte ani se ji nepokoušejte opravit.

- Neodborný zásah může způsobit požár, poškození anebo zranění. V případě poruchy se obraťte na servisního zástupce.

 • Pokud ze spotřebiče vychází neobvyklý zvuk, zápach nebo kouř, ihned vytáhněte vidlici přívodního kabelu ze zásuvky a kontaktujte nejbližší servisní středisko.

- V opačném případě hrozí nebezpečí úrazu elektrickým proudem nebo zranění.
- Pokud je pro vás výměna osvětlení obtížná, obraťte se na servisního zástupce.
- Je-li spotřebič vybaven osvětlením LED, nedemontujte sami kryt osvětlení ani osvětlovací těleso.
 - Obráťte se na servisního zástupce.
- Pokud je v chladničce prach nebo voda, odpojte přívodní kabel ze zásuvky a kontaktujte servisní středisko Samsung Electronics.
- Hrozí nebezpečí požáru.



VÝSTRAŽNÉ SYMBOLY PRO OBSLUHU



- Chcete-li zajistit optimální provoz chladničky
 - Neukládejte potraviny příliš blízko před ventilační otvory v zadní části chladničky, protože by omezily cirkulaci vzduchu uvnitř chladičho prostoru.
 - Potraviny před uložením do chladničky dobře zabalte nebo je uzavřete do vzduchotěsných nádob.
 - Neukládejte potraviny určené ke zmrazení vedle již uložených potravin.
 - Do prostoru mrazáku neukládejte perlivé nebo šumivé nápoje. Do mrazáku neukládejte láhve ani skleněné nádoby.
 - Při zamrznutí obsahu může sklo prasknout a způsobit zranění nebo poškození zařízení.
 - Neměňte ani neupravujte žádné funkce chladničky.
 - Změny nebo úpravy mohou způsobit zranění nebo poškození zařízení. Na jakékoli změny a úpravy provedené třetí stranou na tomto spotřebiči se nevztahuje záruka společnosti Samsung a společnost Samsung v takových případech neodpovídá za jakékoli bezpečnostní incidenty
- nebo škody způsobené těmito úpravami.
 - Nezakrývejte ventilační otvory.
 - Pokud jsou ventilační otvory zakryté, zejména plastovým sáčkem, může dojít k nadměrnému zchlazení. Pokud je tato doba ochlazování příliš dlouhá, může dojít k prasknutí vodního filtru a úniku vody.
 - Neukládejte potraviny určené ke zmrazení vedle již uložených potravin.
 - Dodržujte maximální dobu skladovatelnosti uvedenou na mražených potravinách.
 - Nádrž na vodu a zásobník ledových kostek plňte pouze pitnou vodou.
 - Používejte pouze výrobek ledu dodávaný k chladničce.
 - Přírodní vodovodní potrubí smí k chladničce připojit pouze kvalifikovaný technik a toto potrubí smí být připojeno pouze k rozvodu pitné vody.
 - Pro správnou funkci výrobku ledu je nezbytný tlak vody 138~862 kPa (1,4~8,8 kgf/cm²).
 - Na povrch spotřebiče nestříkejte tekavé látky, jako například insekticidy.
 - Takové látky mohou být zdraví škodlivé a mohou také způsobit

úraz elektrickým proudem, požár nebo poškodit výrobek.

- Vyvarujte se silných nárazů nebo působení nadměrnou silou na skleněné součásti.
- Rozbité sklo může způsobit zranění nebo škody na majetku.
- V košících ve dvířkách chladničky neponechávejte rostlinný olej. Olej může ztuhnout, získat pachut' a stát se nepoužitelným. Kromě toho může dojít k prosakování z otevřené nádoby a olej, který z ní unikne, může způsobit prasknutí košíku ve dvířkách. Po otevření lahve s olejem doporučujeme ji uchovávat na chladném a tmavém místě, například ve skříňce nebo spíži.
- Příklady rostlinného oleje: olivový olej, kukuřičný olej, hroznový olej atd.



VÝSTRAŽNÉ SYMBOLY PRO ČIŠTĚNÍ A ÚDRŽBU

- ★ • Nestříkejte vodu přímo na chladničku ani do jejího vnitřního prostoru.
- Hrozí nebezpečí úrazu elektrickým proudem nebo požáru.
- V okolí chladničky nepoužívejte ani neukládejte žádné látky citlivé na

teplotu, jako např. hořlavé spreje, předměty, suchý led, léky nebo chemikálie.

Do chladničky neukládejte těkavé ani hořlavé látky (benzen, ředidla, alkohol, zkapalněný propanbutan apod.).

- Tato chladnička je určena pouze pro skladování potravin.
- Může vzniknout nebezpečí požáru nebo výbuchu.
- Nestříkejte čisticí prostředky přímo na displej.
- Mohly by se setřít nápisy vytištěné na displeji.
- Z kolíků zástrčky přírodního kabelu otřete prach a nečistoty. Pro odstraňování nečistot a prachu z kolíků zástrčky však nepoužívejte vlhký nebo mokrý hadřík.
- Hrozí nebezpečí úrazu elektrickým proudem nebo požáru.
- Do otvoru dávkovače ani do žlábků zásobníku ledu nikdy nevkládejte prsty ani žádné předměty.
- V opačném případě hrozí zranění osob nebo poškození zařízení.



- Před čištěním a prováděním údržby chladničky odpojte přírodní kabel ze zásuvky.
- K čištění chladničky použijte čistou houbičku nebo měkký hadřík a jemný čisticí prostředek.

- Na vnější povrchy (dvířka a skříň), plastové díly a vnitřní obložení a těsnění nepoužívejte abrazivní ani hrubé čisticí prostředky, například spreje na okna, čisticí písky, hořlavé kapaliny, kyselinu chlorovodíkovou, čisticí vosky, koncentrované čisticí prostředky, bělidla ani čisticí prostředky obsahující ropné produkty.
- Mohlo by dojít k poškrábání nebo poškození materiálu.
- Skleněné police ani kryty nečistěte teplou vodou, pokud jsou studené. Skleněné police a kryty by mohly v případě náhlých změn teploty nebo nárazů (například úder nebo pád) prasknout.



VÝSTRAHA Mytí provádějte měkkým hadříkem a neutrálním čisticím prostředkem.



DŮLEŽITÉ VÝSTRAŽNÉ SYMBOLY PRO LIKVIDACI

- Zkontrolujte, zda není poškozeno žádné potrubí ani zařízení na zadní straně chladničky, než chladničku odvezete k likvidaci.
- Použitým chladivem je R-600a nebo R-134a. Typ chladiva pro vaši chladničku zjistíte na štítku kompresoru

spotřebiče nebo na typovém štítku uvnitř chladničky.

Pokud výrobek obsahuje hořlavý plyn (chladivo R-600a), požádejte o pokyny k likvidaci příslušný místní úřad ochrany životního prostředí. Jako plyn je v izolační pění použit cyklopentan.

Plyny použité v izolačních materiálech vyžadují speciální postupy likvidace.

Postup řádné likvidace tohoto výrobku vám sdělí místní úřad ochrany životního prostředí.

Před odvozem spotřebiče k likvidaci zkontrolujte, zda není poškozeno žádné potrubí ani zařízení na jeho zadní straně. Trubky by měly být zlomeny na otevřeném prostoru.

- Před odložením výrobku určeného k likvidaci demontujte dveře anebo dveřní těsnění a zámky dveří, aby uvnitř nemohly uváznout malé děti nebo zvířata. Ponechte policičky na místě, aby se dovnitř nemohly snadno dostat děti. Děti musí být pod dohledem, aby si nemohly se starým spotřebičem hrát.
- Obalové materiály tohoto výrobku prosím zlikvidujte způsobem šetrným k životnímu prostředí.

DALŠÍ TIPY PRO SPRÁVNÉ POUŽITÍ

- V případě výpadku elektrické energie kontaktujte energetickou společnost s dotazem, jak dlouho bude výpadek trvat.
- Většina výpadků elektrické energie netrvá déle než jednu nebo dvě hodiny, což teplotu v chladničce neovlivní. V době výpadku proudu však omezte otevírání dveří chladničky na minimum.
- Pokud by výpadek elektrické energie trval déle než 24 hodin, vyjměte veškeré mražené potraviny.
- Pokud je chladnička vybavena klíči, měli byste klíče udržovat mimo dosah dětí a neukládat je v okolí chladničky.
- Spotřebič nemusí pracovat konzistentně (teplota uvnitř chladničky se může zvýšit), pokud je po delší dobu umístěn v prostředí s teplotou nižší je nejnižší provozní teplota, pro kterou je určen.
- Neukládejte do chladničky potraviny, které se nízkými teplotami snadno znehodnotí, například banány nebo melouny.
- Vaše chladnička je vybavena funkcí odmrazování.

To znamená, že není nutné ji ručně odmrazovat, protože odstraňování námrazy probíhá automaticky.

- Teplota se během odmrazování zvyšuje podle požadavků norem ISO. Pokud však chcete předejít nežádoucímu zvýšení teploty zmrazených potravin během odmrazování chladničky, zabalte je do několika vrstev novinového papíru.
- Každé zvýšení teploty zmrazených potravin může zkrátit dobu jejich skladovatelnosti.
- Chladničku není nutné odpojovat od elektrické sítě, pokud nebudete doma déle než tři týdny. Z chladničky však vyjměte veškeré potraviny, pokud odjždíte na tři týdny nebo déle. Odpojte chladničku od elektrické sítě, vyčistěte ji, opláchněte a vysušte.

Rady, jak šetřit energii

- Spotřebič umístěte do chladné, suché místnosti s přiměřenou ventilací.
Zajistěte, aby nebyl vystaven přímému slunečnímu záření a nikdy jej nestavte do blízkosti přímého zdroje tepla (například radiátoru).
- Nikdy nezakrývejte žádné ventilační otvory ani mřížky na spotřebiči.
- Teplé potraviny nechejte před vložením do chladničky vychladnout.
- Zmrazené potraviny nechávejte rozmrazit v chladničce.
Můžete tak využít nízké teploty zmrazených potravin pro chlazení potravin uložených v chladničce.
- Během vyjímání nebo ukládání potravin do chladničky nenechávejte dveře příliš dlouho otevřené.
Čím kratší dobu ponecháte dveře otevřené, tím méně námrazy se v mrazáku vytvoří.
- Pravidelně čistěte zadní stranu chladničky.
Prach zvyšuje spotřebu energie.
- Nenastavujte chladnější teplotu, než jakou potřebujete.
- Zajistěte dostatečné místo pro ventilaci u základny chladničky a

na její zadní straně.

Nezakrývejte ventilační otvory.

- Při instalaci ponechte vpravo, vlevo, vzadu a nad chladničkou volný prostor.
Tím pomůžete snížit spotřebu energie a také částky na vašich složenkách.
- Optimální spotřeby elektrické energie dosáhnete zachováním vnitřních částí (příhrádek, košů a polic) na pozicích, do kterých byly umístěny výrobcem.

Spotřebič je určen pro použití v domácnostech a podobném prostředí, tedy například

- v zaměstnaneckých kuchyňkách v obchodech, kancelářích a jiných pracovištích;
- na chatách, případně hosty hotelů, motelů a podobných obytných prostor;
- v soukromých ubytovacích zařízeních typu bed and breakfast;
- v rámci cateringu a podobných aktivit odehrávajících se mimo vlastní prodejnu nebo restauraci.

Obsah

INSTALACE CHLADNIČKY	14
OBSLUHA CHLADNIČKY SAMSUNG	20
ODSTRAŇOVÁNÍ ZÁVAD	27

Instalace chladničky

PŘÍPRAVA INSTALACE CHLADNIČKY

Blahopřejeme vám k nákupu chladničky Samsung. Věříme, že s moderními funkcemi a efektivitou nového spotřebiče budete spokojeni.

Výběr nejlepšího umístění chladničky

- Místo se snadným přístupem k vodovodnímu potrubí.
- Místo, které není vystaveno přímému působení slunečního záření.
- Místo s vodorovným (nebo téměř vodorovným) povrchem.
- Místo s dostatečným prostorem pro snadné otevírání dveří chladničky.
- Vpravo, vlevo, vzadu a nad chladničkou ponechte dostatečně velký prostor pro cirkulaci vzduchu. Nedostatek volného prostoru okolo chladničky může způsobit nesprávnou funkci vnitřního chladicího systému.
- Zajistěte prosím dostatek prostoru pro volnou manipulaci s chladničkou při provádění údržby.
- Neinstalujte chladničku do prostoru, kde teplota klesá pod 10 °C.

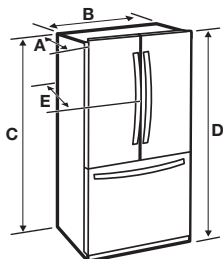

14_ Instalace

Model	RF23U*
Hloubka „A“	712 mm
Šířka „B“	908 mm
Výška „C“	1740 mm
Celková výška „D“	1774 mm
Hloubka „E“	774 mm

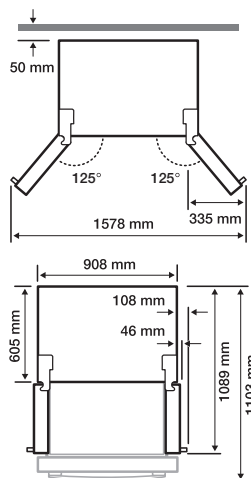

Měření se odvíjí od rozměrů návrhu, a rozměry se tak mohou v závislosti na použité metodě měření lišit.

Při stěhování chladničky



Abyste nedošlo k poškození podlahy, zkontrolujte zda jsou přední vyrovnávací nožky ve zvednuté poloze (nad podlahou). Viz část „SEŘÍZENÍ DVEŘÍ“ v tomto návodu (na straně 17)

VYROVNÁNÍ

Chladnička musí být umístěna na rovný tvrdý podklad ve stejné výšce jako okolní podlaha. Tento podklad musí být dostatečně pevný, aby unesl plně zatíženou chladničku.

Při manipulaci s chladničkou umístěte pod chladničku velký kus kartonu jako ochranu povrchu podlahy před poškozením.

Při přesouvání chladničku táhněte nebo tlačte přímočarým pohybem.

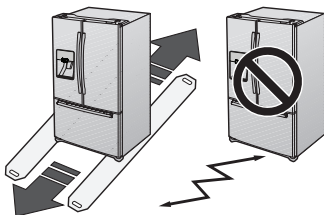

DEMONTÁŽ DVEŘÍ CHLADNIČKY

Pokud je chodba, kterou chladničku stěhujete, příliš úzká, můžete z chladničky demontovat dveře.



VYSTRÁHA

Před demontáží dveří nebo zásuvky odpojte přívod elektrické energie.



- Při demontáži dveří nebo zásuvky dbejte, aby nedošlo k jejich poškození.
- Při demontáži dveří nebo zásuvky postupujte opatrně, aby nedošlo ke zranění.
- Dveře/zásuvku namontujte zpět správným způsobem, aby nedošlo:
 - K tvorbě vlhkosti z důvodu úniku vzduchu.
 - Nerovnoměrnému seřízení dveří.
 - Energetickým ztrátám z důvodu nesprávného utěsnění dveří.

Potřebné nářadí (není součástí balení)

Křížový šroubovák	Plochý šroubovák	Klíč (10 mm)
Kleště	Imbusový klíč (3/16") (5 mm)	

Demontáž dveří chladničky

1. Otevřete dveře chladničky, demontujte zásepku krytky závěsu (1) plochým šroubovákem a dveře zavřete. Vyšroubujte 3 šrouby krytu závěsu a kryt závěsu (2) sejměte.

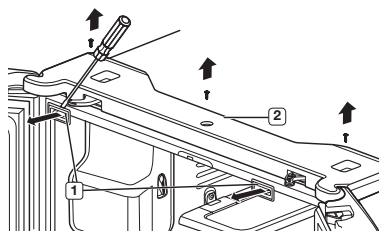

2. Odpojte dva konektory (3) na obou stranách horního krytu. Jeden konektor (7) na pravých dveřích a druhý konektor (4) na levých dveřích. Vyměňte trubku (5) stisknutím tmavě šedé části (6) přípojky vodního potrubí.

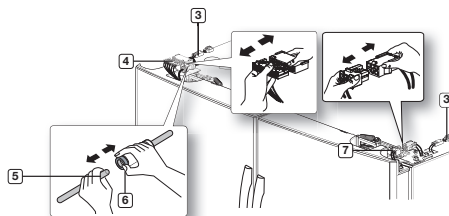

3. Vyšroubujte 3 šestihranné šrouby (7) na horním levém a pravém závěsu dveří klíčem (10 mm). Křížovým šroubovákem vyšroubujte šroub uzemnění (8) na horním levém a pravém závěsu dveří. Sejměte horní levý a pravý závěs dveří (9).

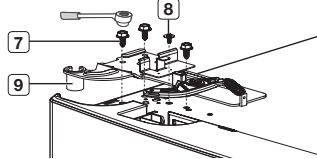

4. Zvednutím rovně nahoru dveře sejměte.

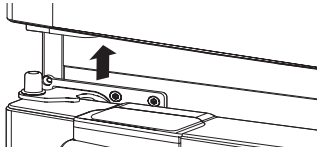

5. Křížovým šroubovákem vyšroubujte dva šrouby (10) na dolním levém a pravém závěsu dveří. Klíčem (5 mm) vyšroubujte dva šestihranné šrouby (11) na dolním levém a pravém závěsu dveří. Sejměte dolní levý a pravý závěs dveří (12).

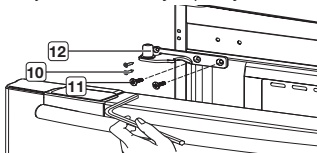

OPĚTOVNÁ MONTÁŽ DVEŘÍ CHLADNIČKY

Dveře namontujte na chladničku opačným postupem.

1. Vodovodní přípojku je třeba zcela zasunout do středu průhledné spojky (typ A) nebo do vodítek (typ B), aby nedocházelo k unikání vody z dávkovače.

Typ A

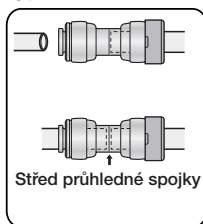

Typ B

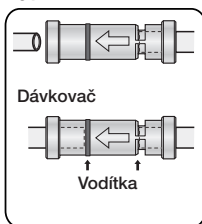

16_ Instalace

DEMONTÁŽ ZÁSUVKY MRAZÁKU

1. Zcela zasuňte horní zásuvku.

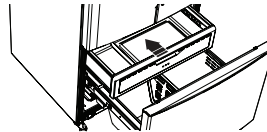

2. Vyměňte sklopnou přihrádku (1) současným vytažením obou držáků (2) vzhůru.

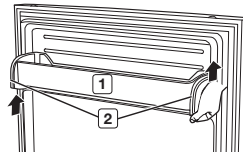

3. Vyměňte dolní koš (3) jeho vytažením z kolejniček.

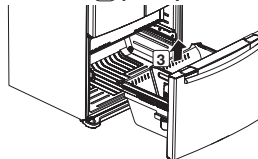

4. Vyšroubujte čtyři šestihranné šrouby 10 mm na obou stranách.

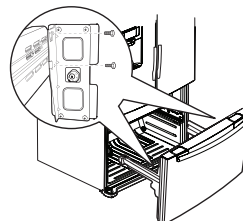

5. Vytáhněte dvířka mrazáku z kolejniček.

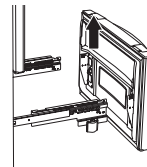

Uložení příliš velkého množství potravin do mrazáku může způsobit jeho nedovření a následkem toho vytváření námrazy.

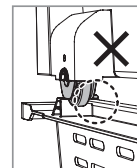
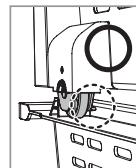

MONTÁŽ ZÁSUVKY MRAZÁKU

Opětovnou montáž zásuvky mrazáku proveďte opačným postupem.

SEŘÍZENÍ DVEŘÍ

Po namontování dveří zpět na chladničku je třeba zkontrolovat, zda chladnička stojí ve vyrovnané poloze, aby bylo možné provést konečné seřízení. Pokud chladnička nestojí rovně, nebude možné dveře správně seřídít.

Zasuňte břit plochého šroubováku (-) do zárezu na levé seřizovací nožce a jejím otáčením ve směru hodinových ručiček chladničku vyrovnejte. (Otáčení ve směru hodinových ručiček bude chladničku snižovat a otáčení na opačnou stranu zvyšovat.)

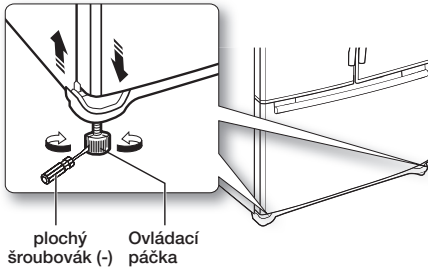

UPOZORNĚNÍ

Obě seřizovací nožky musí být opřeny o zem, aby se chladnička nepřevrhla a nezpůsobila zranění osob nebo škodu na majetku.



Pokud je pravá strana níže, proveďte stejný postup, ale na pravé seřizovací nožce.

POSTUP PŘESNÉHO SEŘÍZENÍ DVEŘÍ

Nezapomeňte, že přesné seřízení obou dveří je možné jen v případě, že chladnička stojí rovně. V případě potřeby nahlédněte do předchozí části, kde je uveden postup vyrovnání chladničky.

Když jsou levé dveře nižší než pravé dveře.

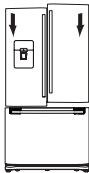

Když jsou levé dveře vyšší než pravé dveře.

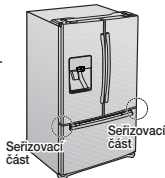

1. Po otevření zásuvky (1) uvidíte dolní závěs (2).
2. Vložte křížový šroubovák (+) (3) do osy (4) spodního závěsu.
3. Nastavte výšku otáčením křížového šroubováku (+) (3) po směru (↻) nebo proti směru (↺) hodinových ručiček.

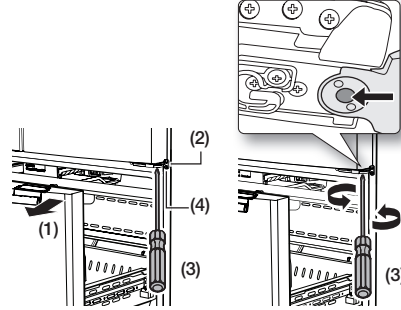

Při otáčení křížového šroubováku (+) proti směru hodinových ručiček (↺) se bude poloha dveří zvyšovat.

SEŘÍZENÍ ZÁSUVKY MRAZÁKU

Seřizovací část

Zásuvka mrazáku

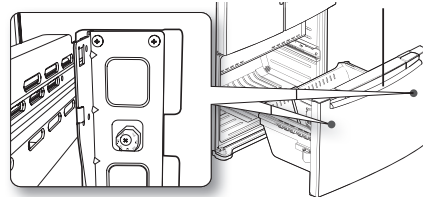

1. Najděte seřizovací prvek výšky (1) zásuvky mrazáku.
Povolením čtyř křížových šroubů (2) mírně povolte dvířka.

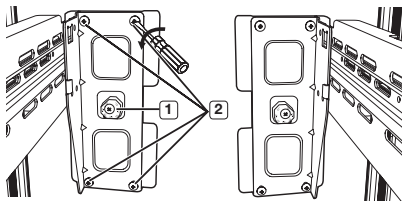

2. Povolte šroub seřizovacího prvku (3) křížovým šroubovákem.

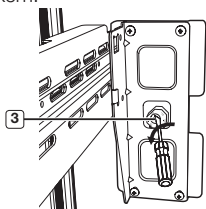

3. Nastavte nejvhodnější úroveň sklonu dvířek.

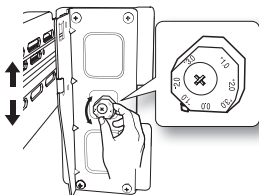

Příklad Sklon je přibližně 2 mm, jak je znázorněno níže.

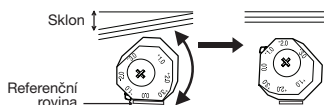

- Otočením seřizovacího prvku výšky na -2,0 snižte sklon dveří.

Po seřízení nejprve utáhněte šroub (3) a poté šroub (2).

KONTROLA VODOVODNÍHO POTRUBÍ

Dávkočav vody je jednou z užitečných funkcí vaší nové chladničky Samsung. Vodní filtr Samsung odstraňuje z vody nežádoucí částice a zvyšuje tak zdravotní kvalitu vody. Vodu však nesterilizuje ani neničí mikroorganismy. Pro tento účel je třeba zakoupit speciální čistící systém. Pro správnou funkci

18_ Instalace

výrobníku ledu je nezbytný tlak vody 138~862 kPa. Za běžných podmínek lze šálek o objemu 170 ml naplnit za 10 sekund. Pokud je chladnička používána v místě s nízkým tlakem vody (méně než 138 kPa), je možné nainstalovat kompenzační čerpadlo. Zkontrolujte, zda je zásobní nádrž na vodu v chladničce správně naplněna. Kontrolu provedete stisknutím páčky dávkovače vody, dokud voda nezačne vytékat z výstupního otvoru.





Sady pro instalaci vodního potrubí můžete dokoupit u svého prodejce. Doporučujeme používat soupravu s měděnými trubkami.



K použití jsou určeny nové sady hadic dodané se spotřebičem. Nepoužívejte staré sady hadic opakovaně.

Viz níže uvedený seznam příslušenství.

	
Vodní filtr	Svěrná spojka
	
Přítužná matice	

Připojení vodovodní přípojky

1. Nejprve uzavřete hlavní uzávěr vodovodního potrubí a vypněte výrobek ledu.
2. Vyhledejte nejbližší potrubí pitné vody.
3. Po připojení přívodu vody s vodním filtrem otevřete uzávěr a před prvním použitím propláchněte filtr 3 litry vody (nechejte vodu protékat přibližně 6 minut).

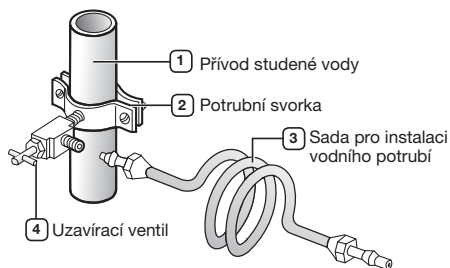

INSTALACE VODOVODNÍHO POTRUBÍ

Připojení vodovodní přípojky k chladničce.

Pro připojení vodovodní přípojky budete potřebovat několik dalších součástí. Tyto díly můžete zakoupit jako sadu v obchodě s instalatérskými potřebami.

• 6,35 mm příružná matice	• měděné potrubí
• plastové potrubí	• těsnící kroužek

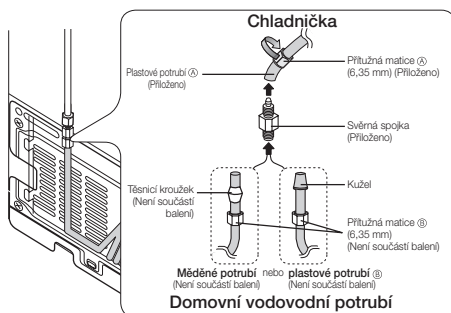

1. Na dodávané plastové potrubí nasuňte příružnou matici (A) .
2. Utáhněte příružnou matici (A) na svěrné spojce 6,35 mm.
 - Pokud používáte měděné potrubí, nasuňte příružnou matici (B) (není přiložena) a těsnící kroužek (není přiložen) na měděné potrubí (není přiloženo) podle obrázku.
 - Pokud používáte plastové potrubí (B) , vložte tvarový konec (kužel) plastové trubky (B) do svěrné spojky. Nepoužívejte bez tvarového konce (kužele) plastového potrubí (B) .
3. Utáhněte příružnou matici (B) na svěrné spojce. Příružnou matici neutahujte nadměrnou silou (C) .
4. Otevřete přívod vody a zkontrolujte těsnost.

Přívod vody připojte pouze ke zdroji pitné vody. Pokud je nutné vodní potrubí opravit nebo rozebrat, odřízněte 6,35 mm plastové trubky, abyste získali těsný spoj.

Instalace vodního filtru.

1. Sejměte kryt vodního filtru (1) .
2. Otočením proti směru pohybu hodinových ručiček sejměte připevněnou krytku. Krytku uložte pro pozdější použití, pokud nebudete filtr používat.
3. Vyjměte vodní filtr z krabice a nalepte na něj nálepku ukazatele výměny. Umístěte na filtr takovou nálepku, aby uváděla datum šest měsíců po instalaci filtru. Například, pokud vodní filtr instalujete v březnu, nalepte na filtr nálepku „SEP“, která označuje jeho výměnu v září (September). Tak budete vědět, kdy je třeba filtr vyměnit. Normální životnost filtru je přibližně 6 měsíců.

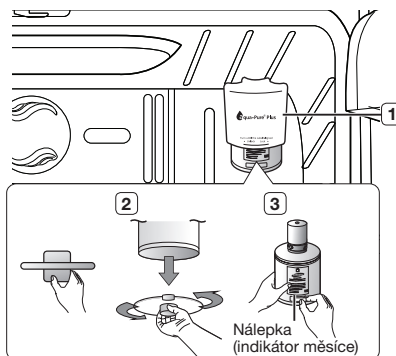

4. Sejměte krytku filtru a vložte filtr do pouzdra filtru.
5. Pomalu filtr otočte o 90° ve směru hodinových ručiček až do vyrovnání se značkou vytištěnou na krytu, kdy je v zajištěné poloze. Zkontrolujte, zda je náleпка na filtru vyrovnaná na střed textu vytištěném na krytu filtru. Neutahujte filtr nadměrnou silou.

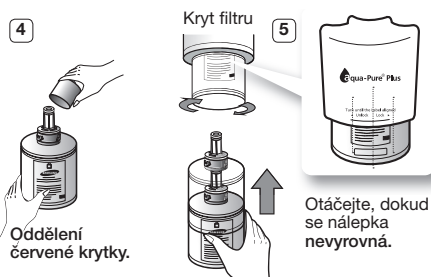

Před instalací vodního filtru je třeba sejmout pravou horní skleněnou poličku.

Odstranění nečistot z přívodního potrubí vody po instalaci vodního filtru.

1. OTEVŘETE hlavní uzávěr vody a UZAVŘETE ventil na přívodním potrubí
 2. Nechejte vodu protékat dávkovačem, dokud nebude čistá (přibližně 6-7 minut). Tím se přívodní potrubí vyčistí a odvzdušní.
 3. V některých případech může být nutné systém ještě propláchnout.
 4. Otevřete dveře chladničky a zkontrolujte, zda z vodního filtru neuniká voda.
- Dávkovač důkladně propláchněte, jinak z něj může unikat voda. Důvodem je přítomnost vzduchu v potrubí.

Obsluha chladničky SAMSUNG

POUŽÍVÁNÍ OVLÁDACÍHO PANELU

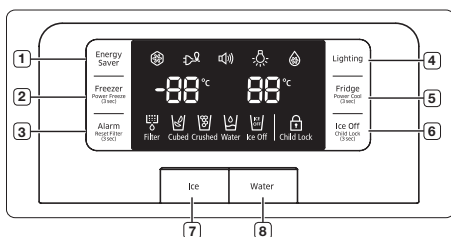

1 Tlačítko Energy Saver (Úspora energie)	Chcete-li snížit spotřebu energie, stiskněte tlačítko Energy Saver (). Pokud se na dveřích objeví kondenzace, funkce úspory energie vypnete.
2 Tlačítko Freezer / Power Freeze (3 sec) (Mraznička / Turbomrazení (3 s.))	Stiskněte tlačítko Freezer / Power Freeze (3 sec) (Mraznička / Turbomrazení (3 s.)) () a nastavte teplotu mrazničky na požadovanou úroveň. Teplotu můžete nastavit v rozsahu -14 °C až -22 °C. Chcete-li urychlit zmrazení potravin vložených do mrazničky, stiskněte a přidržte po dobu 3 sekund tlačítko Freezer / Power Freeze (3 sec) (Mraznička / Turbomrazení (3 s.)). Tato funkce je užitečná, potřebujete-li rychle zmrazit potraviny, které se rychle kazí nebo pokud se výrazně zvýšila teplota v mrazáku (například pokud byla dvířka mrazáku ponechána otevřená). Při použití této funkce se spotřeba energie chladničky zvýší. Nezapomeňte funkci opět vypnout, pokud ji již nepotřebujete, a vrátit nastavení teploty na původní hodnotu. Máte-li již dostatek ledu, opětovným stisknutím a přidržením tlačítka na 3 sekundy funkci Power Freeze zrušíte. Funkci Power Freeze je nutné aktivovat nejméně 20 hodin před vložením velkého množství potravin do mrazáku.
3 Tlačítko Alarm / Reset Filter (3 sec) (Alarm / Reset paměti filtru (3 s.))	Stisknutím tlačítka Alarm () vypnete upozornění na otevření dveří. Po vyjmutí starého vodního filtru a instalaci nového resetujte indikátor stisknutím a přidržením tlačítka Alarm na 3 sekundy. Indikátor se opět rozsvítí přibližně za 6 měsíců a upozorní vás na nutnost vyměnit vodní filtr.

3 Tlačítko Alarm / Reset Filter (3 sec) (Alarm / Reset paměti filtru (3 s.))	Po prvním vložení vodního filtru bude indikátor svítit modře. Po 5 měsících používání vodního filtru se barva indikátoru změní na světle růžovou. Indikátor filtru () po 6 měsících používání filtru změní barvu na červenou.
4 Tlačítko Lighting (Osvětlení)	Stisknutím tlačítka Lighting () zapnete osvětlení LED dávkovače vody.
5 Tlačítko Fridge/ Hold 3 sec for Power Cool (Chladnička/ Stisknutím na 3 s zapnete funkci Power Cool)	Stiskněte tlačítko Fridge / Power Cool (3 sec) (Chladnička / Turbochlazení (3 s.)) () a nastavte teplotu chladničky na požadovanou úroveň. Teplotu můžete nastavit v rozsahu 1 °C až 7 °C. Chcete-li urychlit chlazení potravin vložených do chladničky, stiskněte a přidržte po dobu 3 sekund tlačítko Fridge / Power Cool (3 sec) (Chladnička / Turbochlazení (3 s.)). Tato funkce je užitečná, potřebujete-li rychle zchladit potraviny, které se rychle kazí nebo pokud se výrazně zvýšila teplota v chladničce (například pokud byly dveře ponechány otevřené). Opětovným stisknutím a přidržením tlačítka na 3 sekundy funkci Power Cool zrušíte.
6 Tlačítko Ice Off / Child Lock (3 sec) (Dávkování ledu vypnu / Dětský zámek (3 s))	Stisknutím tlačítka Ice Off () vypnete funkci výroby ledu. Stisknutím tlačítka Ice Off a přidržením po dobu 3 sekund zablokujete displej a dávkovač vody.
7 Tlačítko Ice (Typ ledu)	Stisknutím tlačítka Ice (Typ ledu) zvolíte požadovaný typ ledu. Režim výroby drceného nebo kostkového ledu se změní pokaždé, když stisknete tlačítko. Po provedení volby lehce zatlačte na páčku dávkovače sklenicí. Tento režim nelze použít současně s režimem Water (Voda).
8 Tlačítko Water (Voda)	Stisknutím tlačítka Water (Voda) získáte dávku vody. Funkce nemá režim Vypnuto. Po provedení volby lehce zatlačte na páčku dávkovače sklenicí. Tlačítko nelze použít současně s tlačítkem Ice (Typ ledu). Stisknete-li tlačítko Ice (Typ ledu), režim Water (Voda) se vypne.

Některé funkce se aktivují několik sekund po stisknutí tlačítka, jiné fungují okamžitě. Tento stav je normální.

POUŽÍVÁNÍ OVLÁDACÍHO PANELU

Základní teplota v mrazáku a v chladničce

Základní/doporučenou teplotou v mrazáku a v chladničce je -19 °C, resp. 3 °C.

Je-li teplota v mrazáku nebo v chladničce příliš vysoká nebo příliš nízká, nastavte teplotu ručně.

Ovládání teploty mrazáku

Teplotu v mrazáku lze podle potřeby nastavit v rozmezí -14 °C až -22 °C. Opakovaným stisknutím tlačítka Freezer (Mrazák) nastavte na displeji požadovanou teplotu. Vezměte v úvahu, že potraviny, jako je např. zmrzlina, mohou tát při teplotě -15 °C. Teplota se bude postupně měnit od -22 °C na -14 °C. Po dosažení údaje -14 °C se na displeji zobrazí opět -22 °C.

Ovládání teploty chladničky

Teplotu v chladničce lze podle potřeby nastavit v rozmezí 7 °C až 1 °C. Opakovaným stisknutím tlačítka Fridge (Chladnička) nastavte na displeji požadovanou teplotu.

Postup nastavení teploty chladničky je stejný jako postup nastavení teploty mrazáku.

Stisknutím tlačítka Fridge (Chladnička) nastavte požadovanou teplotu. Po několika sekundách se chladnička začne nastavovat na nově zvolenou teplotu. Změna bude zobrazena na displeji.



- Teplota v mrazáku, chladničce nebo zásuvce se může zvýšit, když příliš často otevíráte dveře nebo když dovnitř umístíte větší porci teplého nebo horkého pokrmu.

- Tento stav bude indikován blikáním displeje. Jakmile se teplota v mrazáku a chladničce vrátí na normální nastavené hodnoty, blikání ustane.
- Pokud displej stále bliká, bude třeba chladničku resetovat. Odpojte přírodní kabel ze zásuvky, vyčkejte přibližně 10 minut a opět jej zapojte.
- Teplota v zásuvce může být mírně odlišná v závislosti na vnitřním uspořádání.
- Pokud dojde k chybě komunikace mezi displejem a hlavním ovladačem, může kontrolka zásuvky na displeji blikat. Jakmile se teplota v zásuvce vrátí na normální nastavenou hodnotu, blikání ustane. Pokud blikání trvá delší dobu, obraťte se na servisní středisko Samsung Electronics.

POUŽÍVÁNÍ DÁVKOVAČE STUDENÉ VODY

Stisknutím tlačítka Ice / Water (Led / Voda) zvolte požadovaný typ výstupu dávkovače.

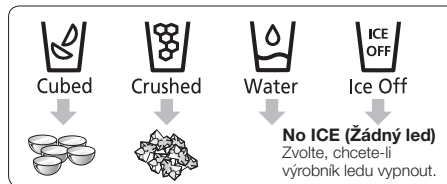

- Přidrže pod dávkovačem ledu sklenici a mírně ji zatlačte na páčku dávkovače. Sklenici přidržte těsně u otvoru dávkovače, aby se led neodrazil ze sklenice ven.
- Před vysunutím sklenice zpod dávkovače vyčkejte 2 sekundy, aby na zem nevytekl zbytek vody. Dávkovač nefunguje, pokud jsou dveře chladničky otevřené.
- Pokud nastavíte Cubed (Kostkový) typ ledu a dávkovač byl předtím nastaven na Crushed (Drcený) led, může se z dávkovače uvolnit malý zbytek drceného ledu.
- Instalace dávkovače vody
Po instalaci dávkovače stiskněte páčku dávkovače nejméně na 2 minuty, aby se odvzdušnilo vodní potrubí a systém se naplnil vodou.

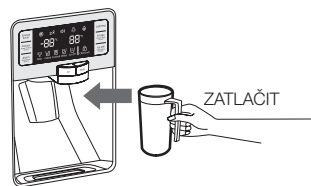

- Pokud z dávkovače nevychází led, vytáhněte tvořič ledu a stiskněte zkušební tlačítko na pravé straně výrobku ledu.
- Nedrže zkušební tlačítko stisknuté trvale, pokud je tvořič ledu naplněný ledem jako na obrázku. Může dojít k přetečení vody nebo zaseknutí ledu.
- Normální používání

- Aby se tvořič ledu po instalaci naplnil na maximální kapacitu, proveďte následující kroky.
1. Ponechte chladničku zapnutou 24 hodin (neboli jeden den), aby se ochladila.
 2. Během těchto 24 hodin se výrobek ledu dostatečně ochladí.
 3. Nadávkujte do sklenice 4 až 6 kostek ledu.
 4. Po 8 a 16 hodinách nadávkujte pokaždé plnou sklenici ledu.

Obsluha _21

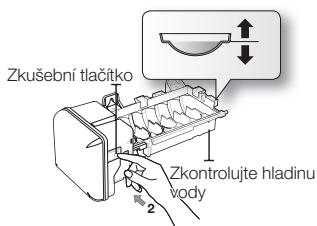

 Vždy, když najednou spotřebujete všechnu led, zopakujte výše uvedené kroky 3 a 4 (prvních 4 až 6 kostek můžete odebrat až po 8 hodinách).

Tím se doplní kostky ledu a zajistí se maximální produkce ledu.

Vysypete-li led z tvořiče ledu, měli byste jednou stisknout páčku dávkovače se zapnutou funkcí „ICE - CUBED“ (Kostkový led) nebo „ICE - CRUSHED“ (Drcený led), aby se nový led po doplnění tvořiče vytvořil rychleji.

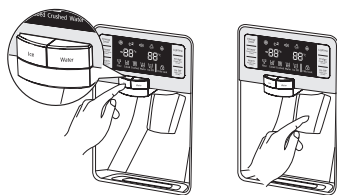

Používání dávkovače vody

Přidrže pod výstupním otvorem dávkovačem vody sklenici a mírně ji zatlačte na páčku dávkovače. Sklenici přidržte těsně u otvoru dávkovače, aby voda nevystříkla na zem. Pokud jste právě nainstalovali chladničku nebo nový vodní filtr, propláchněte filtr před použitím 3 litry vody (nechejte vodu protékat přibližně 6 minut). Než se napijete, zkontrolujte, zda voda v pořádku protéká.

 Pokud dávkovač vody nepoužijete 2~3 dny (zejména v letním období), může mít voda z dávkovače neobvyklou vůni nebo chuť. V takovém případě doporučujeme první 1~2 sklenice vody vylít; další dávka by již měla být v pořádku.

Funkce vypnutí výroby ledu

Pokud aktivujete režim vypnutí výroby ledu, vyjměte všechny led z tvořiče ledu. Pokud dávkovač



ledu nepoužíváte, mohou se kostky ledu sletit k sobě. Zatažením za páčku směrem dopředu vysypete ledové kostky nebo vyjměte splepený led z tvořiče. Zatlačte tvořič ledu zpět, dokud neuslyšíte zaklapnutí.

 Odjíždíte-li na dlouhou dovolenou nebo služební cestu, uzavřete ventil a uzavřete přívod vody do chladničky. Zabráníte tak náhodnému úniku vody. Výrobek ledu nerozebírejte. Mohl by se poškodit. Neomývejte tvořič ledu vodou ani na něj nestříkejte vodu. Jen jej otřete suchým hadříkem. Aby výrobek ledu fungoval správně, je nezbytné, aby tlak vody měl hodnotu 138~862 kPa.

Bílý zbarvení vody

Všechna voda, která do chladniček vstupuje, protéká přes alkalický vodní filtr. Během tohoto procesu se zvyšuje tlak vody, která vytéká z filtru a ve vodě se rozpouští kyslík a dusík. Když voda vytéká do volného prostoru, její tlak prudce klesá a rozpuštěný kyslík a dusík se začne uvolňovat ve formě plynových bublin. Tyto kyslíkové bublinky způsobují bílé zbarvení vody. Voda může díky nim vypadat jako zakalená. Po několika sekundách voda zprůhlední.

Před vysunutím šálku po natočení vyčkejte 1 sekundu, aby na zem nevytekly zbytky vody. Po nadávkování ledu nebo vody nevytahujte páčku dávkovače. Páčka se vrátí automaticky. Led se formuje do kostek.

Zvolíte-li možnost „Crushed“ (Drcený) led, výrobek ledu kostky rozemele na drť.

SOUČÁSTI A FUNKCE

Na této stránce se můžete podrobněji seznámit se součástmi a funkcemi chladničky.

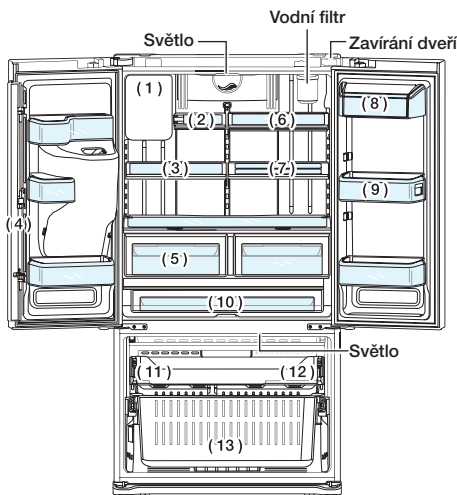

(1)	Výrobek ledu
(2)	Složitelná police
(3)	Výsuvná police
(4)	Kolmá závěsná část
(5)	Zásuvky na zeleninu a ovoce
(6)	Výsuvná police
(7)	Police složitelná ve 2 krocích
(8)	Příhrádka na mléčné výrobky
(9)	Příhrádky ve dveřích
(10)	Příhrádka Cool Select Pantry™
(11)	Vyklápěcí příhrádka
(12)	Automatická zásuvka
(13)	Zásuvka mrazáku

Dveřní příhrádky

Vaše chladnička je dodávána s dveřními příhrádkami různých druhů a velikostí. Pokud byly dveřní příhrádky k vaší chladničce zabaleny samostatně, použijte k jejich správnému umístění obrázek níže.

Počet dveřních příhrádek se může u jednotlivých modelů lišit.

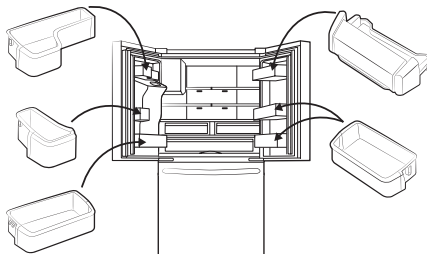

POUŽÍVÁNÍ ZÁSUVKY COOL SELECT PANTRY™

Cool Select Pantry™ je zásuvka přes celou šířku chladničky, vybavená regulací teploty. Zásuvku je možné využít pro ukládání velkých táčů, lahůdek, pizzy, nápojů a různých dalších potravin. Zásuvka je vybavena ovladačem, kterým je možné regulovat průtok studeného vzduchu do zásuvky. Ovladač je umístěn na pravé straně zásuvky.

- Opakovaně tiskněte tlačítko Temp (Teplota), dokud se nerozsvítí požadovaný režim. Při každém stisknutí tlačítka Temp (Teplota) se nastaví režim Fresh (Čerstvé) (3 °C), režim Zero Zone (Nulová zóna) (0 °C) nebo režim Deli (Lahůdky) (5 °C). Jako výchozí je nastaven režim Fresh (Čerstvé). Pokud se nastavená teplota bude lišit od aktuální teploty, změní se teplota automaticky na nastavenou hodnotu.

Teplota

Teplotu v zásuvce můžete nastavit na režim Deli (Lahůdky) (5 °C), Fresh (Čerstvé) (3 °C) nebo Zero Zone (Nulová zóna) (0 °C).

Tlačítko volby režimu

1. Zvolíte-li režim Deli (Lahůdky), bude se v zásuvce udržovat teplota okolo 5 °C. Tato funkce umožňuje zachovat čerstvost potravin po dlouhou dobu.
2. Zvolíte-li režim Fresh (Čerstvé), bude se v zásuvce udržovat teplota okolo 3 °C. Tato funkce umožňuje zachovat čerstvost potravin delší dobu.
3. Zvolíte-li režim Zero Zone (Nulová zóna), bude se v zásuvce udržovat teplota okolo 0 °C. Tato funkce umožňuje dlouhodobě zachovat čerstvost masa nebo ryb.

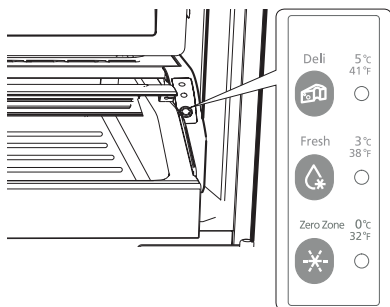

Deli (Lahůdky)	Fresh (Čerstvé)	Zero Zone (Nulová zóna)
<ul style="list-style-type: none"> • ananas • citrón • avokádo • brambory 	<ul style="list-style-type: none"> • okurky • jablka • pomeranče • hroznové víno • cukety • kukuřice 	<ul style="list-style-type: none"> • steaky • tvrdé sýry • nářezy • slanina • párky v rohlíku

Nastavení režimu Zero Zone (Nulová zóna) není vhodné pro ovoce a zeleninu. Do této zásuvky neukládejte hlávkový salát ani jinou listovou zeleninu.

UPOZORNĚNÍ Neukládejte do této zásuvky skleněné láhve. Pokud zmrznou, mohou prasknout a způsobit zranění.

DEMONTÁŽ PŘÍSLUŠENSTVÍ CHLADNIČKY

1. Dveřní přihrádky a přihrádka na mléko

Vyjmutí - Zvedněte přihrádku směrem nahoru a vytáhněte ji ven.

Umístění zpět - Zasuňte přihrádku nad požadované místo a spusťte ji na doraz dolů.

UPOZORNĚNÍ Nesprávně zajištěná přihrádka může být příčinou zranění. Nedovolte dětem hrát si s přihrádkami. Mohly by se zranit ostrými rohy přihrádek.

Nemanipulujte přihrádkou, pokud je naplněna potravinami.

Odstraňování prachu - Sejměte kryt a omyjte vodou.

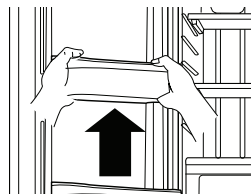

2. Police z tvrzeného skla

Vyjmutí - Nakloňte přední část police zobrazeným směrem (1) a polici svisle zvedněte (2). Vytáhněte polici ven.

Umístění zpět - Nakloňte přední část police a nasměrujte háčky na polici do drážek v požadované výšce. Poté spusťte přední část police dolů tak, aby háčky zapadly do drážek.

UPOZORNĚNÍ Police z tvrzeného skla jsou těžké. Jejich vyjímání věnujte zvláštní pozornost.

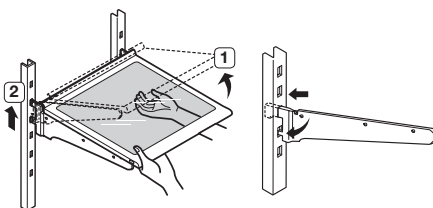

3. Zásuvky na zeleninu a ovoce

Vyjmutí - Zásuvku co nejvíce vytáhněte. Nakloňte přední část a vytáhněte ji ven.

Umístění zpět - Zásuvku zasuňte do vodičích kolejniček a zatlačte zpět na místo.

Zásuvku je třeba vyjmout předtím, než budete vyjímat skleněné police nad nimi. Neotevírejte zásuvky, je-li otevřená mělká zásuvka. Mohly by se poškodit nebo poškrábat kryty zásuvky.

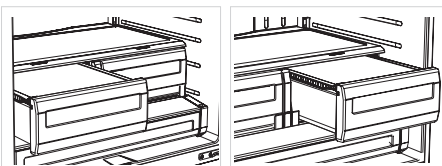

4. Zásuvka Cool Select Pantry™

Vyjmutí zásuvky - Zásuvku co nejvíce vytáhněte. Nakloňte přední část zásuvky nahoru a vytáhněte ji ven.

Umístění zpět - Zatlačte kolejničky do zadní části chladničky. Umístěte zásuvku na kolejničky a zasuňte zásuvku zpět do původní polohy.

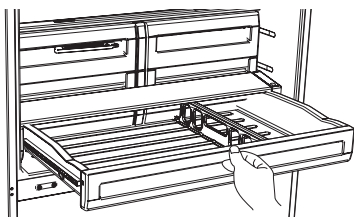

Vyjmutí přepážky - Vytáhněte zásuvku co nejvíce ven a zvedněte přední stranu přepážky, aby se vyhákla ze zadní stěny zásuvky. Poté přepážku vyjměte.

Umístění přepážky zpět - Zahákněte zadní část přepážky za zadní stěnu zásuvky a zatlačte přepážku dolů.

POUŽÍVÁNÍ DVEŘÍ

Konstrukce dveří chladničky zajišťuje jejich úplné uzavírání a utěsnění. Pokud jsou dveře částečně pootožené, automaticky se zavřou. Dveře zůstanou otevřené, pokud je otevřete na více než 76 mm.

POUŽÍVÁNÍ VYKLÁPĚCÍ PŘIHRÁDKY

Vyklápěcí přihrádku můžete používat pro uložení pizzy do průměru 406 mm, podle obrázku.

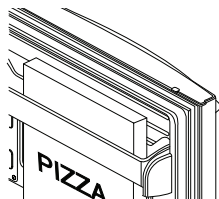

DEMONTÁŽ PŘÍSLUŠENSTVÍ MRAZÁKU

1. Vyklápěcí přihrádka

Vyjmutí - Vytáhněte držáky směrem nahoru, dokud neuslyšíte klapnutí a přihrádku vyjměte.

Umístění zpět - Zahákněte konce přihrádky do obou držáků (1) a zatlačením ji zajistěte.

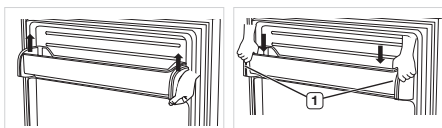

2. Automatická zásuvka

Vyjmutí - Zásuvku co nejvíce vytáhněte. Nakloňte zadní část zásuvky nahoru a zvednutím ji vytáhněte.

Umístění zpět - Zásuvku umístěte na kolejničky naklopením nahoru. Spustte zásuvku do vodorovné polohy a zasuňte ji dovnitř.

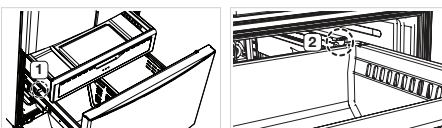

3. Zásuvka mrazáku

Vyjmutí zásuvky mrazáku - Vytáhněte zásuvku mrazáku zcela ven. Nakloňte zadní část přihrádky a zvednutím ji vyjměte.

Umístění zásuvky mrazáku zpět - Umístěte přihrádku do kolejniček.

UPOZORNĚNÍ Pokud při vyndávání nebo vkládání otočíte přihrádku doleva nebo doprava, může dojít k poškrábání boků přihrádky.

UPOZORNĚNÍ Nedovolte malým dětem lézt do zásuvky mrazáku. Mohly by se vážně zranit a poškodit chladničku. Nesedejte na dveře mrazáku. Dveře by se mohly ulomit. Nedovolte dětem šplhat do zásuvky mrazáku.

VÝSTRAHA Nevyjímejte přepážku.



Děti by mohly uváznout uvnitř a zranit se nebo se udusit.

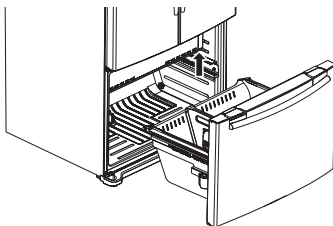

ČIŠTĚNÍ CHLADNIČKY



K čištění nepoužívejte benzen, ředidlo ani chlór.

Tyto látky mohou poškodit povrch spotřebiče a způsobit požár. Nestříkejte na povrch chladničky vodu, pokud je chladnička zapojená do elektrické sítě: hrozí úraz elektrickým proudem.

Nečistěte chladničku benzenem, ředidlem ani čisticími přípravky na automobily, protože hrozí nebezpečí požáru.

VÝMĚNA VNITŘNÍHO OSVĚTLENÍ



Osvětlení LED nerozebírejte ani nevyměňujte. Je-li třeba osvětlení LED vyměnit, kontaktujte servisní středisko Samsung Electronics nebo autorizovaného prodejce Samsung.



Výměna osvětlení LED uživatelem vystavuje uživatele nebezpečí úrazu elektrickým proudem nebo zranění.

VÝMĚNA VODNÍHO FILTRU



Z důvodu prevence rizika vzniku škod způsobených vodou **NEPOUŽÍVEJTE** ve své chladničce SAMSUNG neoriginální vodní filtry.

POUŽÍVEJTE POUZE VODNÍ FILTRY ZNAČKY SAMSUNG. Společnost SAMSUNG neodpovídá za žádné škody, zejména za škody na majetku, způsobené únikem vody z důvodu použití neoriginálního vodního filtru. Chladničky SAMSUNG jsou konstruovány pouze pro použití VODNÍCH FILTRŮ SAMSUNG.

Indikátor výměny filtru vás upozorní na nutnost vyměnit patronu vodního filtru. Abyste měli čas nový filtr zakoupit, rozsvítí se červená indikace ještě před vyčerpáním životnosti současného filtru. Včasné výměny filtru vám zajistí zdroj té nejčerstvější a nejčistší pitné vody z vaší chladničky.

1. Na nový vodní filtr nalepte nálepku s uvedením měsíce výměny, podle obrázku. Datum na nálepce musí uvádět datum šest měsíců po instalaci filtru. Například, pokud vodní filtr instalujete v březnu, nalepte na filtr nálepku „SEP“, která připomene výměnu filtru v září (September). Normální životnost filtru je přibližně 6 měsíců.
2. Sejměte ochrannou krytku nového filtru a vyjměte starý filtr.
3. Vložte filtr ve správné poloze do pouzdra filtru. Pomalu filtr otočte ve směru hodinových ručiček až do vyrovnání se značkou vytištěnou na krytku, kdy je v zajištěné poloze. Zkontrolujte, zda je nálepka na filtru vyrovnaná na střed textu vytištěném na krytku filtru. Neutahujte filtr nadměrnou silou.
4. Po dokončení výměny stisknutím a přidržením tlačítka Alarm na 3 sekundy resetujte plán výměny filtru.
5. Nakonec filtr před použitím propláchněte 3 litry vody (nechejte vodu protékat přibližně 6 minut). Než se napijete, zkontrolujte, zda voda v pořádku protéká.



Dávka vač důkladně propláchněte, jinak z něj může odkapávat voda.

To znamená přítomnost vzduchu v potrubí. **NEPOUŽÍVEJTE** dávka vač vody nebo ledu bez patrony vodního filtru, aby nedošlo k ucpání potrubí.

Odstraňování závad

PROBLÉM	ŘEŠENÍ
Chladnička vůbec nefunguje nebo dostatečně nechladí.	<ul style="list-style-type: none"> • Zkontrolujte, zda je přívodní kabel správně zapojen do zásuvky. • Je teplota na ovládacím panelu nastavena na správnou hodnotu? Zkuste nastavit nižší teplotu. • Je chladnička na přímém slunci nebo stojí v blízkosti zdroje tepla? • Je zadní část chladničky příliš blízko u stěny, která brání cirkulaci vzduchu?
Potraviny v chladničce jsou zmrzlé.	<ul style="list-style-type: none"> • Je teplota na displeji nastavena na správnou hodnotu? Zkuste nastavit vyšší teplotu. • Je teplota v místnosti příliš nízká? • Uložili jste potraviny s vysokým obsahem vody do nejchladnější části chladničky? Zkuste tyto potraviny přemístit ze zásuvky Cool Select Pantry™ do jiné části chladničky.
Jsou slyšet nezvyklé zvuky nebo hluk.	<ul style="list-style-type: none"> • Zkontrolujte, zda chladnička stojí rovně. • Je zadní část chladničky příliš blízko u stěny, která brání cirkulaci vzduchu? • Nezapadlo něco za chladničku nebo pod ni? • Zevnitř chladničky je slyšet zvuk tikání. Jde o normální jev, který je způsoben roztahováním a smršťováním různých částí v závislosti na změnách teplot uvnitř chladničky.
Přední rohy a vislé zavěšené části spotřebiče jsou horké a objevuje se kondenzace.	<ul style="list-style-type: none"> • Určité teplo je normální, protože ve vislé zavěšené části chladničky jsou nainstalovány protikondenzační prvky. • Jsou dveře chladničky pootevřené? Kondenzace se může objevit, ponecháte-li dveře chladničky delší dobu otevřené.
Výrobník ledu nevyrábí led.	<ul style="list-style-type: none"> • Vyčkali jste 12 hodin po instalaci vodovodní přípojky na vytvoření ledu? • Je vodovodní přípojka připojena a přívod vody otevřený? • Deaktivovali jste ručně funkci výroby ledu? • Je teplota v mrazáku příliš vysoká? Zkuste nastavit nižší teplotu mrazáku.
Z chladničky je slyšet bublání vody.	<ul style="list-style-type: none"> • Tento stav je normální. Bublání vydává kapalné chladivo, které protéká cirkulačním chladicím okruhem chladničky.
V chladničce je nepříjemný zápach.	<ul style="list-style-type: none"> • Zkontrolujte, zda se nezkažily některé potraviny. • Silně aromatické potraviny (například ryby) musí být těsně zabaleny. • Chladničku pravidelně čistěte a vyhazujte zkažené nebo podezřelé potraviny.
Na stěnách mrazáku se tvoří námraza.	<ul style="list-style-type: none"> • Je ventilační otvor zablokovaný? Odstraňte veškeré překážky, aby vzduch mohl volně cirkulovat. • Ponechte dostatečný prostor mezi uloženými potravinami, aby vzduch mohl volně cirkulovat. • Je zásuvka mrazáku správně uzavřená?
Dávkovač vody nefunguje.	<ul style="list-style-type: none"> • Je vodovodní přípojka připojena a přívod vody otevřený? • Je přívod vody skřípnutý nebo zlomený? Zkontrolujte, zda je potrubí průchozí. • Je nádrž na vodu zamrzlá, protože teplota v chladničce je příliš nízká? Zkuste nastavit vyšší teplotu na ovládacím panelu.

Maxima pokojové teploty

Tato chladnička je určena k provozu při pokojové teplotě odpovídající jeho teplotní třídě vyznačené na technickém štítku.

Třída	Symbol	Rozsah okolní teploty (°C)	
		IEC 62552 (ISO 15502)	ISO 8561
Rozšířený teplotní rozsah	SN	+10 až +32	+10 až +32
Mírný pás	N	+16 až +32	+16 až +32
Subtropický pás	ST	+16 až +38	+18 až +38
Tropický pás	T	+16 až +43	+18 až +43

-  Teploty uvnitř výrobku mohou být ovlivňovány různými faktory, například umístěním chladničky, okolní teplotou a četností otvírání dveří.
Nastavte potřebnou teplotu pro kompenzaci těchto faktorů.

**Správná likvidace výrobku
(Elektrický a elektronický odpad)**

Czech Republic



(Platí pro země s odděleným systémem sběru)

Toto označení na výrobku, jeho příslušenství nebo dokumentaci znamená, že výrobek a jeho elektronické příslušenství (například nabíječku, náhlavní sadu, USB kabel) je po skončení životnosti zakázáno likvidovat jako běžný komunální odpad. Možným negativním dopadům na životní prostředí nebo lidské zdraví způsobeným nekontrolovanou likvidací zabráníte oddělením zmíněných produktů od ostatních typů odpadu a jejich zodpovědnou recyklací za účelem udržitelného využívání druhotných surovin.

Uživatelé z řad domácností by si měli od prodejce, u něhož produkt zakoupili, nebo u příslušného městského úřadu vyžádat informace, kde a jak mohou tyto výrobky odevzdat k bezpečné ekologické recyklaci.

Podnikoví uživatelé by měli kontaktovat dodavatele a zkontrolovat všechny podmínky kupní smlouvy. Tento výrobek a jeho elektronické příslušenství nesmí být likvidován spolu s ostatním průmyslovým odpadem.

Informace o závazcích společnosti Samsung v oblasti ochrany životního prostředí a regulačních povinností týkajících se konkrétního výrobku (např. uplatňování nařízení o likvidaci baterií, REACH, OEEZ) najdete prostřednictvím www.samsung.com v sekci věnované udržitelnosti.

Kontaktujte SAMSUNG

Pokud máte jakékoliv dotazy nebo připomínky týkající se výrobků Samsung, kontaktujte prosím zákaznickou podporu společnosti SAMSUNG.

Země	Kontaktní	Webové stránky
POLAND	801-172-678* lub +48 22 607-93-33* Dedykowana infolinia do obsługi zapytań dotyczących telefonów komórkowych: 801-672-678* lub +48 22 607-93-33* * (opłata według taryfy operatora)	http://www.samsung.com/pl/support/
CZECH	800 - SAMSUNG (800-726786)	www.samsung.com/cz/support
SLOVAKIA	0800 - SAMSUNG (0800-726 786)	www.samsung.com/sk/support
ROMANIA	*8000 (apel in retea) 08008-726-78-64 (08008-SAMSUNG) Apel GRATUIT	www.samsung.com/ro/support
BULGARIA	*3000 Цена в мрежата 0800 111 31 , Безплатна телефонна линия	www.samsung.com/bg/support
HUNGARY	0680SAMSUNG (0680-726-7864)	www.samsung.com/hu/support
SERBIA	011 321 6899	www.samsung.com/rs/support
CROATIA	072 726 786	www.samsung.com/hr/support



Chladnička používateľská príručka

Slovenčina

Predstavte si tie možnosti

Ďakujeme vám za zakúpenie produktu značky Samsung.

Samostatne stojace zariadenie

SAMSUNG

Bezpečnostné informácie

BEZPEČNOSTNÉ INFORMÁCIE

- Pred prevádzkou zariadenia si dôkladne prečítajte túto príručku a uchovajte si ju pre budúce použitie v blízkosti zariadenia na bezpečnom mieste.
- Toto zariadenie používajte len na jeho určené použitie tak, ako je popísané v tejto používateľskej príručke. Toto zariadenie nie je určené na používanie osobami (vrátane detí) so zníženými fyzickými, zmyslovými alebo mentálnymi schopnosťami, prípadne s nedostatkom skúseností a vedomostí, pokiaľ osoba zodpovedná za ich bezpečnosť na ne nebude dozerať alebo im neposkytne pokyny na používanie zariadenia.
- Tento spotrebič môžu používať deti staršie ako 8 rokov a osoby so zníženými fyzickými či mentálnymi schopnosťami alebo nedostatkom skúseností iba ak sú pod dozorom alebo boli poučené o používaní spotrebiča bezpečným spôsobom a rozumejú možným

rizikám. Deti sa so spotrebičom nesmú hrať. Čistenie a údržbu vykonávanú používateľom nesmú vykonávať deti bez dozoru. Deti vo veku 3 až 8 rokov môžu z chladiacich spotrebičov veci vykladať a ukladať ich späť.

- Výstrahy a dôležité bezpečnostné pokyny v tejto príručke nezahrňujú všetky možné stavy a situácie, ktoré sa môže vyskytnúť. Buďte zodpovední a pri inštalácii, údržbe a prevádzke zariadenia používajte zdravý rozum a postupujte opatrne.
- Keďže nasledujúce prevádzkové pokyny platia pre viacero modelov, charakteristiky chladničky sa môžu mierne líšiť od tých, ktoré sú popísané v tejto príručke, a nemusia platiť všetky výstražné symboly. Ak máte akékoľvek otázky alebo problémy, obráťte sa najbližšie servisné centrum alebo nájdite pomoc a informácie on-line na lokalite www.samsung.com.
- Aby ste sa vyhlili kontaminácii











potravín, dodržiavajte tieto pokyny:

- Otváranie dvierok na dlhšiu dobu môže spôsobiť výrazné zvýšenie teploty v boxoch spotrebiča.
- Pravidelne čistite plochy, ktoré sú v kontakte s potravinami, a dostupné odtokové systémy.
- Čistite nádrže na vodu, ktoré sa nepoužili 48 hodín. Pokiaľ sa 5 dní nečerpala voda, prepláchnite vodný systém pripojený k zdroju vody.
- Surové mäso a ryby skladujte vo vhodných priehradkách chladničky tak, aby sa nedotýkali iných potravín a nekvapkali na ne.
- Dvojhviezdičkové boxy na mrazené potraviny sú vhodné na skladovanie vopred zamrazených potravín, na skladovanie alebo vyrábanie zmrzliny a na výrobu ľadových kociek.
- Jednohviezdičkové, dvojhviezdičkové a trojhviezdičkové boxy nie sú vhodné na mrazenie čerstvých potravín.
- Ak necháte chladiaci spotrebič dlhšiu dobu prázdny, vypnite ho, rozmrazte, vyčistite, usušte a nechajte dvierka otvorené, aby ste predišli vzniku plesní vo vnútri spotrebiča.



Varovanie:
Riziko vzniku
požiaru/
horľavé
materiály

Dôležité bezpečnostné symboly a opatrenia:

 VÝSTRAHA	Nebezpečné praktiky, ktoré môžu spôsobiť vážne zranenie alebo smrť.
 UPOZORNENIE	Nebezpečné praktiky, ktoré môžu spôsobiť menej závažné zranenie alebo škodu na majetku.
	NEKÚŠAJTE.
	NEDEMONTUJTE:
	NEDOTÝKAJTE SA.
	Dôkladne dodržiavajte pokyny.
	Odpojte napájaciu zástrčku zo zásuvky v stene.
	Zariadenie musí byť uzemnené, aby ste predišli úrazu elektrickým prúdom.
	Požiadajte o pomoc kontaktné centrum.
	Poznámka.

Bezpečnostné informácie _3

Tieto výstražné symboly sú tu, aby ste predišli zraneniu seba a iných.

Dôkladne ich dodržujte.

Po prečítaní tejto časti ju odložte na bezpečnom mieste pre budúce použitie.



VÁŽNE VÝSTRAŽNÉ SYMBOLY PRE PREPRAVU A MIESTO

- ★ • Pri preprave a inštalácii zariadenia buďte opatrní, aby ste nepoškodili žiadne časti chladiaceho okruhu.
- Ako chladivo sa používa R-600a alebo R-134a. Skontrolujte označenie kompresora v zadnej časti zariadenia alebo výkonový štítok vo vnútri chladničky, aby ste zistili, ktoré chladivo sa používa.
- Keď tento výrobok obsahuje horľavý plyn (chladivo R-600a),
 - Chladivo unikajúce z potrubia sa môže zapáliť alebo spôsobiť zranenie očí. Ak zistíte únik chladiva, vyhýbajte sa otvorenému ohňu alebo možným zdrojom zapálenia a vyvetrajte na niekoľko minút miestnosť, v ktorej stojí zariadenie.

4_ Bezpečnostné informácie

- Aby sa nevytvorila zápalná zmes plynu a vzduchu, keď sa objaví únik z chladiaceho okruhu, veľkosť miestnosti, v ktorej môže byť umiestnené zariadenie, závisí od množstva použitého chladiva.

- Zariadenie nikdy nespúšťajte, ak uvidíte akékoľvek znaky poškodenia. Ak máte pochybnosti, obráťte sa na predajcu. Miestnosť, v ktorej bude umiestnená chladnička, musí mať veľkosť 1 m³ na každých 8 g chladiva R-600a vo vnútri zariadenia. Množstvo chladiva daného zariadenia je zobrazené na identifikačnom štítku vo vnútri zariadenia.
- Ak zariadenie obsahuje izobutánové chladivo (R-600a), zemný plyn s vysokou environmentálnou kompatibilitou, ktorý je však tiež horľavý. Pri preprave a inštalácii zariadenia buďte opatrní a nepoškodte žiadne časti chladiaceho okruhu.



VÁŽNE VÝSTRAŽNÉ SYMBOLY PRE INŠTALÁCIU

- ☐ • Spotrebič neinštalujte na miesta s vysokou vlhkosťou,

mastnotou alebo prašnosťou ani do priestorov vystavených priamemu slnečnému žiareniu alebo vode (dažd'ové kvapky).

- Narušená izolácia elektrických dielov môže spôsobiť úraz elektrickým prúdom alebo požiar.
- Nevystavujte túto chladničku priamemu slnečnému žiareniu ani teplu zo sporákov, izbových ohrievačov a iných spotrebičov.
- Nezapájajte niekoľko spotrebičov do rovnakej viaczásuvkovej napájacej dosky. Chladnička musí byť vždy zapojená do samostatnej zásuvky s menovitým napätím, ktoré sa zhoduje s výkonovým štítkom.
- Poskytuje to najlepší výkon a zabraňuje preťaženiu elektrického vedenia domu, ktoré môže spôsobiť požiar od prehriateho vedenia. Ak je zásuvka v stene uvoľnená, nezasúvajte tam napájaciu zástrčku.
- Existuje riziko úrazu elektrickým prúdom alebo požiaru.
- Nepoužívajte kábel, ktorý je popraskaný alebo odrený

pozdĺžne alebo na jednom z koncov.

- Neohýbajte napájací kábel nadmerne veľkou silou ani naň neukladajte ťažké predmety.
- V blízkosti chladničky nepoužívajte rozprašovače.
- Rozprašovače použité v blízkosti chladničky môžu spôsobiť výbuch alebo požiar.
- Spotrebič neinštalujte na miesto, kde by mohlo dôjsť k úniku plynu.
- Mohlo by to spôsobiť úraz elektrickým prúdom alebo požiar.

-
- ★ • Odporúča sa, aby inštaláciu alebo servis tohto zariadenia vykonal kvalifikovaný technik alebo servisná spoločnosť.
 - V opačnom prípade môže dôjsť k úrazu elektrickým prúdom, výbuchu, problémom s produktom alebo zraneniu.
 - Táto chladnička sa musí pred použitím správne nainštalovať a umiestniť podľa príručky.
 - Pripojte napájaciu zástrčku v správnej polohe s káblom visiacim nadol.
 - Ak pripojíte napájací kábel opačne, vodič sa môže prerezať a spôsobiť požiar alebo úraz

Bezpečnostné informácie _5

- elektrickým prúdom.
- Napájacia zástrčka nesmie byť stlačená ani poškodená zadnou časťou chladničky.
 - Pri presúvaní chladničky nepoškodíte napájací kábel.
- Mohlo by to spôsobiť požiar.
- Zariadenie musí byť umiestnené po inštalácii tak, aby bola zástrčka prístupná.

-  • Chladnička musí byť uzemnená
- Chladnička sa musí uzemniť, aby sa predišlo
- únikom prúdu alebo úrazom elektrickým prúdom spôsobeným únikom prúdu z chladničky.
- Nikdy nepoužívajte na uzemnenie plynové rúry, telefónne káble alebo iné možné bleskozvody.
- Nesprávne použitie uzemniacej zástrčky môže viesť k úrazu elektrickým prúdom.

-  • Ak je napájací kábel poškodený, nechajte ho ihneď vymeniť u výrobcu alebo kvalifikovaného servisného technika.
- Poistku v chladničke musí vymeniť kvalifikovaný technik alebo servisná spoločnosť.

6_ Bezpečnostné informácie

- Nedodržanie tohto postupu môže viesť k úrazu elektrickým prúdom alebo zraneniu osôb. Ak po odstránení obalového materiálu nájdete akékoľvek poškodenie, spojte sa so servisným centrom.



SYMBOLY UPOZORNENIA PRE INŠTALÁCIU

-  • Udržujte vetrací otvor v kryte alebo montážnej konštrukcii zariadenia bez nečistôt.
- Nechajte zariadenie po inštalácii odstavené 2 hodiny.



VÁŽNE VÝSTRAŽNÉ SYMBOLY PRE POUŽÍVANIE

-  • Nezapájajte napájaciu zástrčku s mokrými rukami.
- Neskladujte na hornej časti zariadenia predmety.
 - Pri otváraní alebo zatváraní dvierok môžu predmety spadnúť a spôsobiť zranenie alebo materiálnu škodu.
 - Neukladajte na chladničku veci naplnené vodou.
 - Ak sa voda rozleje, môže dôjsť k požiaru alebo úrazu elektrickým prúdom.

- Nenechajte deti, aby sa vešali na dvierka.
- Ak to urobia, môže dôjsť k vážnemu zraneniu.
- Nenechávajúce dvierka chladničky otvorené, pokým je chladnička bez dozoru, a nedovoľte deťom, aby sa dostali do vnútra chladničky.
- Nedovoľte malým deťom, aby sa dostali do vnútra zásuvky.
- Môže dôjsť k smrteľnému úrazu spôsobenému udusením alebo zraneniu.
- Nesedzte na dvierkach mrazničky.
- Dvierka sa môžu zlomiť a spôsobiť zranenie.
- Aby ste zabránili chyteniu deti do pasce, musíte oddeľovač pomocou dodávaných skrutiek znova namontovať, ak ste ho pri čistení alebo iných úkonoch zo zásuvky odmontovali.
- Nikdy nestrkajte prsty ani iné predmety do otvoru dávkovača.
- Ak to urobíte, môže dôjsť k zraneniu alebo materiálnej škode.
- Neskladujte v chladničke prchavé alebo horľavé látky ako sú benzén, riedidlo, alkohol, éter alebo LP plyn.
- Skladovanie takýchto výrobkov môže spôsobiť výbuch.
- Neskladujte v chladničke farmaceutické výrobky citlivé na nízku teplotu, vedecké materiály alebo iné výrobky citlivé na nízku teplotu.
- V chladničke sa nesmú skladovať výrobky, ktoré si vyžadujú prísnu kontrolu teploty.
- Neskladujte ani nepoužívajte elektrický spotrebič vo vnútri chladničky, pokiaľ to nie je typ, ktorý odporúča výrobca.
- Nepoužívajte na vysušenie vnútra chladničky sušič vlasov. Nepoužívajte v chladničke na odstránenie nepríjemných pachov zapálenú sviečku.
- Mohlo by to spôsobiť úraz elektrickým prúdom alebo požiar.
- Nedotýkajte sa vnútorných stien mrazničky alebo výrobkov uložených v mrazničke mokrymi rukami.
- Môžu sa vám objaviť omrzliny.
- Nepoužívajte iné mechanické zariadenia alebo iné prostriedky na urýchlenie procesu rozmrazovania, než sú tie, ktoré odporúča výrobca.
- Nepoškodte chladiaci okruh.

 • Tento výrobok je určený iba na skladovanie potravín v domácom prostredí.

- Fľaše sa musia skladovať tesne pri sebe, aby nevypadli.
- V prípade úniku plynu (ako je propánový plyn, LP plyn a pod.) okamžite vyvetrajte bez toho, aby ste sa dotkli napájacej zástrčky. Nedotýkajte sa zariadenia ani napájacieho kábla.
- Nepoužívajte ventilátor.
- Iskra môže spôsobiť výbuch alebo požiar.
- Používajte iba LED lampy dodávané výrobcom alebo servisným technikom.
- Deti musia byť pod dozorom, aby sa zaistilo, že sa nebudú so zariadením hrať alebo sa naň šplhať.
- Prsty držte mimo oblastí, kde si ich môžete privrieť. Medzery medzi dverkami a skriňou sú nevyhnutne malé. Ak sú pri chladničke deti, otvárajte dvierka opatrne.

-  • Nedemontujte ani neopravujte chladničku sami.
- Vystavíte sa riziku požiaru, poruchy alebo zranenia. V

8_ Bezpečnostné informácie

případe poruchy sa obráťte na servisného technika.

-  • Ak zariadenie vytvára čudný hluk, ucítite pach spálenia alebo uvidíte dym, okamžite odpojte napájaciu zástrčku a kontaktujte najbližšie servisné centrum.
- Nedodržanie tohto postupu môže viesť k úrazu elektrickým prúdom alebo požiaru.
 - Ak máte pri výmene svetla problémy, obráťte sa na servisného technika.
 - Ak je výrobok vybavený LED lampou, nedemontujte sami kryt lampy ani samotnú LED lampu.
 - Obráťte sa na servisného technika.
 - Ak v chladničke zbadáte prach alebo vodu, vyťahnite napájací kábel a obráťte sa na servisné centrum Samsung Electronics.
 - Existuje riziko požiaru.



SYMBOLY UPOZORNENIA PRE POUŽÍVANIE

-  • Ak chcete z výrobku dostať najlepší výkon:
- Neukladajte potraviny príliš

- blízko pred vetracie otvory v zadnej časti zariadenia, pretože budete blokovať cirkuláciu vzduchu v priestore chladničky.
- Pred vložením do chladničky potraviny správne zabaľte alebo ich umiestnite do vzduchotesných nádob.
 - Neukladajte nové potraviny na zmrazenie v blízkosti už existujúcich potravín.
 - Neukladajte do priestoru mrazničky nasýtené alebo šumivé nápoje. Do mrazničky neukladajte ani fľaše a sklenené nádoby.
 - Pri zamrznutí obsahu môže sklo prasknúť a spôsobiť zranenie alebo škodu na majetku.
 - Nemeňte ani neupravujte funkčnosť chladničky.
 - Zmeny alebo úpravy môžu spôsobiť zranenie alebo škodu na majetku. Akékoľvek zmeny alebo úpravy 3. stranou na tomto dokončenom zariadení nie sú zahrnuté v záruke spoločnosti Samsung a spoločnosť Samsung nie je ani zodpovedná za bezpečnostné problémy a škody, ktoré spôsobia úpravy 3. strany.
 - Neblokujte vzduchové otvory.
 - Ak sú vzduchové otvory blokované, najmä s plastovým vreckom, chladnička môže nadmerne chladiť. Ak takéto chladenie trvá príliš dlho, vodný filter sa môže zlomiť a spôsobiť únik vody.
 - Neukladajte nové potraviny na zmrazenie v blízkosti už existujúcich potravín.
 - Dodržujte maximálnu skladovaciu dobu a dátum spotreby mrazených potravín.
 - Nádrž na vodu, priečinok na ľad a ľadové kocky naplňajte len pitnou vodou.
 - Používajte iba prístroj na výrobu ľadu dodávaný s chladničkou.
 - Prívod vody do chladničky musí nainštalovať/pripojiť iba vhodne kvalifikovaná osoba a musí sa pripojiť iba k prívodu pitnej vody.
 - Prístroj na výrobu ľadu musí mať pre správnu prevádzku tlak vody 138~862 kPa (1,4~8,8 kgf/cm²).
 - Nerozprašujte prchavý materiál ako sú insekticídy na povrch zariadenia.
 - Nielenže je to škodlivé pre ľudí, ale môže to spôsobiť aj úraz elektrickým prúdom, požiar alebo problémy s výrobkom.
 - Vyvarujte sa silných nárazov alebo pôsobenia nadmernou

- silou na sklenené súčasti.
- Rozbité sklo môže spôsobiť zranenie alebo škodu na majetku.
 - Rastlinný olej nevkladajte do priehradiek na vnútornej strane dvierok chladničky. Mohlo by dôjsť k stuhnutiu oleja, dostal by odpornú chuť a stal by sa nepoužiteľným. Otvorená nádoba môže okrem toho vytečť a uniknutý olej môže spôsobiť prasknutie priehradky na vnútornej strane dvier. Po otvorení nádoby s olejom je najlepšie uložiť ho na chladné a tienisté miesto, ako napríklad skrinka alebo špajza.
 - Príklady rastlinného oleja: olivový olej, kukuričný olej, olej z hroznových semien, atď.



SYMBOLY UPOZORNENIA PRE ČISTENIE A ÚDRŽBU

- ★ • Nestriekajte vodu priamo na vnútornú alebo vonkajšiu stranu chladničky.
- Existuje riziko požiaru alebo úrazu elektrickým prúdom.
- Nepoužívajte ani neukladajte do blízkosti chladničky žiadne látky citlivé na teplotu, ako sú horľavé

spreje, horľavé predmety, suchý ľad, lieky alebo chemické látky. Neskladujte v chladničke prchavé alebo horľavé predmety alebo látky (benzén, riedidlo, propánový plyn a pod.).

- Táto chladnička je určená iba na skladovanie potravín.
- Môže to mať za následok požiar alebo výbuch.
- Nestriekajte čistiace prostriedky priamo na displej.
- Tlačené písmená na displeji sa môžu zničiť.
- Odstráňte z kolíkov napájacej zástrčky všetky nečistoty alebo prach. Pri čistení zástrčky však nepoužívajte mokrú ani vlhkú handru a odstráňte z jej kolíkov všetky nečistoty alebo prach.
- V opačnom prípade existuje riziko požiaru alebo úrazu elektrickým prúdom.
- Nikdy nestrkajte prsty ani iné predmety do otvoru dávkovača a sklzu ľadu.
- Môže dôjsť k zraneniu alebo materiálnej škode.



- Pred čistením a vykonaním údržby odpojte chladničku.
- Chladničku čistite čistou špongiou alebo mäkkou handričkou

namočenou do slabého roztoku vody s čistiacim prostriedkom.

- Na čistenie vonkajších povrchov (dvere a skrinka), plastových dielov, vnútorného obloženia dverí a tesnení nepoužívajte brúsne alebo drsné čistiace prostriedky, ako napríklad okenné spreje, odmasťovacie čistiace prostriedky, horľavé kvapaliny, kyselinu soľnú, čistiace vosky, koncentrované čistiace prostriedky, bielidlá alebo čistiace prostriedky obsahujúce ropné produkty.
- Tieto čistiace prostriedky by mohli poškriabať alebo poškodiť daný materiál.
- Sklenené poličky alebo kryty nečistite teplou vodou, keď sú studené. Sklenené poličky a kryty by mohli prasknúť pri náhlej zmene teploty alebo v dôsledku nárazu alebo pádu.



VÝSTRAHA

Vyčistite ju pomocou mäkkej tkaniny a neutrálneho saponátu.



UPOZORNENIE

VÁŽNE VÝSTRAŽNÉ SYMBOLY PRE LIKVIDÁCIU



- Pred likvidáciou sa uistite, že žiadna z rúrok v zadnej

časti chladničky nie je poškodená.

- Ako chladivo sa používa R-600a alebo R-134a. Skontrolujte označenie kompresora v zadnej časti zariadenia alebo výkonový štítok vnútri chladničky, aby ste zistili, ktoré chladivo sa používa. Ak zariadenie obsahuje horľavý plyn (chladivo R-600a), obráťte sa na mieste úrady a zistite ako bezpečne zlikvidujete tento výrobok. Cyklopentán sa používa ako izolačný tryskajúci plyn. Plyny v izolačnom materiáli vyžadujú špeciálny postup likvidácie. Obráťte sa na mieste úrady a zistite ako bezpečne, s ohľadom na životné prostredie, zlikvidujete tento výrobok. Pred likvidáciou sa uistite, že žiadna z rúrok v zadnej časti chladničky nie je poškodená. Rúrky sa musia prelomiť na otvorenom priestranstve.
- Pri likvidácii tohto výrobku alebo iných chladničiek odstráňte dvierka/tesnenia dvierok a západku zámku dvierok, aby malé deti a zvieratá neuviazli vnútri. Nechajte poličky na svojom mieste, aby deti nemohli ľahko šplhať vo vnútri. Deti musia byť pod dozorom, aby sa

Bezpečnostné informácie _11

zaistilo, že sa nebudú so starým zariadením hrať.

- Zlikvidujte obalový materiál z tohto výrobku spôsobom šetrným k životnému prostrediu.

ĎALŠIE TIPY PRE SPRÁVNE POUŽÍVANIE

- V prípade výpadku elektrickej energie zavolajte na miestnu pobočku spoločnosti dodávajúcej elektrickú energiu a spýtajte sa, ako dlho bude výpadok trvať.
- Väčšina výpadkov el. energie, ktoré trvajú hodinu alebo dve, neovplyvnia teploty chladničky. Dvierka chladničky však počas výpadku otvárajte čo najmenej.
- Ak bude výpadok el. energie trvať dlhšie než 24 hodín, vyberte všetky mrazené potraviny.
- Ak sa k chladničke dodávajú kľúče, držte ich mimo dosahu detí a ďalej od zariadenia.
- Zariadenie nemusí fungovať konzistentne (teplota môže byť príliš vysoká v chladničke), keď je dlhšiu dobu pod koncom chladenia rozsahu teploty, pre ktorú je chladnička určená.
- Neskladujte potraviny, ktoré

sa rýchlo kazia pri nízkych teplotách, napr. banány alebo melóny.

- V chladničke sa netvorí námraza, čo znamená, že nie je potrebné ju manuálne rozmrazovať, pretože sa to deje automaticky.
- Zvýšenie teploty počas rozmrazovania je v súlade s požiadavkami ISO. Ale ak chcete zabrániť prílišnému zvýšeniu teploty mrazených potravín počas rozmrazovania chladničky, zabaľte mrazené potraviny do niekoľkých vrstiev novinového papiera.
- Akékoľvek zvýšenie teploty mrazených potravín počas rozmrazovania môže skrátiť ich skladovaciu životnosť.
- Ak budete mimo domova mennej ako tri týždne, nie je potrebné odpájať chladničku od zdroja napájania. Ale ak odchádzate na dlhšiu dobu ako tri týždne, vyberte všetko jedlo. Odpojte chladničku, vyčistite ju, opláchnite a vysušte.

Tipy pre úsporu energie

- Inštalujte zariadenie v chladnej a suchej miestnosti s príslušným vetraním. Nevystavujte

- chladničku priamemu slnečnému žiareniu a nikdy ju neumiestňujte do blízkosti priameho zdroja tepla (napr. radiátora).
- Nikdy neblokujte vetracie otvory alebo mriežky na zariadení.
 - Teplé jedlo nechajte pred vložením do chladničky vychladnúť.
 - Mrazené potraviny nechajte v chladničke rozmraziť. Potom môžete využiť nízke teploty mrazených výrobkov na chladenie potravín v chladničke.
 - Pri vkladaní alebo vyberaní jedla nenechávajte dverka príliš dlho otvorené. Čím kratšie sú otvorené dverka, tým menej ľadu sa vytvorí v mrazničke.
 - Pravidelne čistite zadnú stranu chladničky. Prach zvyšuje spotrebu energie.
 - Nenastavujte chladnejšiu teplotu, ako je potrebné.
 - Zaisťte dostatočný odvod vzduchu na základni chladničky a na jej zadnej stene. Nezakrývajte vetracie vzduchové otvory.
 - Pri inštalácii nechajte vôľu vpravo, vľavo, vzadu a navrchu. Pomôže to znížiť spotrebu el. energie a zníži to vaše účty za

energiu.

- Na dosiahnutie čo najefektívnejšieho využitia energie ponechajte všetky vnútorné diely, ako sú koše, zásuvky a poličky na miestach, ktoré pre ne vyhradil výrobca.

Tento spotrebič je určený na použitie v domácnosti a v podobných oblastiach, ako sú napr.

- kuchynky pre zamestnancov v obchodoch, kanceláriách a ďalších pracovných prostrediach;
- vidiecke domy, na použitie pre klientov hotelov, motelov a ďalších prostredí obytného charakteru;
- penzióny, ktoré ponúkajú nocľah s raňajkami;
- stravovacie zariadenia, ako aj na podobné účely neobchodného typu.

Obsah

NASTAVENIE CHLADNIČKY.....	14
OBSLUHA CHLADNIČKY SAMSUNG.....	20
RIEŠENIE PROBLÉMOV.....	27

Nastavenie chladničky

PRÍPRAVA INŠTALÁCIE CHLADNIČKY

Gratulujeme vám ku kúpe chladničky Samsung. Veríme, že si užijete najmodernejšie funkcie a účinnosť, ktoré toto nové zariadenie ponúka.

Výber najlepšieho umiestnenia pre chladničku

- Miesto s jednoduchým prístupom k prívodu vody.
- Miesto, ktoré nie je vystavené priamemu slnečnému žiareniu.
- Miesto s rovnou (alebo takmer rovnou) podlahou.
- Miesto s dostatočným priestorom na ľahké otvorenie dveriek chladničky.
- Nechajte dostatočný priestor vpravo, vľavo, vzadu a navrchu pre cirkuláciu vzduchu.
- Ak nemá chladnička dostatočný priestor, vnútorný chladiaci systém nemusí fungovať správne.
- Zaisťte, aby sa v prípade údržby a servisu dala chladnička voľne posunúť.
- Neinštalujte chladničku na miestach, kde teplota klesá pod 50 °F (10 °C).

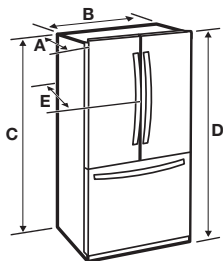

14_ Nastavenie

Model	RFG23U*
Hĺbka „A“	712 mm
Šírka „B“	908 mm
Výška „C“	1740 mm
Celková výška „D“	1774 mm
Hĺbka „E“	774 mm

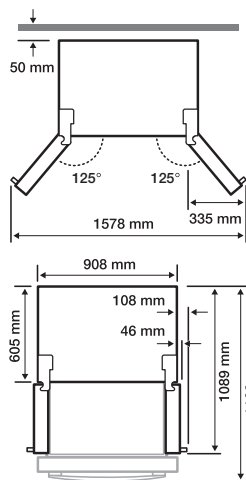

 Všetky rozmery závisia od konštrukčných rozmerov a môžu sa líšiť v závislosti od použitého spôsobu merania.

Pri presúvaní chladničky



Aby ste zabránili poškodeniu podlahy, musia byť predné vyrovnávacie nožičky v polohe nahor (nad podlahou).

Pozrite si v príručke časť „NASTAVENIE DVIEROK“ (na strane 17)

PODLAHA

Ak má byť inštalácia správna, chladnička sa musí umiestniť na rovný povrch z tvrdého materiálu, ktorý má rovnakú výšku ako zvyšok podlahy. Tento povrch musí byť dostatočne silný na to, aby uniesol plne naloženú chladničku.

Aby ste povrch podlahy ochránili, odrežte veľký kus kartónu a umiestnite ho pod chladničku na mieste, kde pracujete.

Pre premiestňovanie vyťahujte chladničku rovno a rovno ju aj zatlačajte späť.

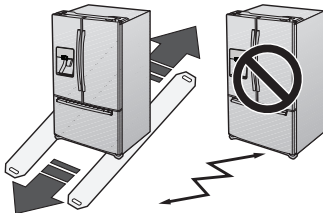

ODOBRATIE DVIEROK CHLADNIČKY

Ak je chladnička príliš veľká a neprejde cez východové dvere, môžete dvierka odmontovať.



VÝSTRAHA

Pred odobratím dvierok alebo zásuvky odpojte chladničku z el. siete.



Počas odoberania dvierok alebo zásuvky dávajte pozor, aby nespadli, nepoškodili sa ani ste ich nepoškrabali.

- Počas odoberania dvierok alebo zásuvky sa neporaňte.
- Dvierka alebo zásuvku namontujte späť správne, aby ste predišli:
 - vlhkosti z úniku vzduchu,
 - nesprávnemu zarovnaniu dvierok,
 - plytvaniu energiou kvôli nesprávnemu tesneniu dvierok.

Potrebné nástroje (nedodávajú sa)

		
Križový skrutkovač	Plochý skrutkovač	Maticový kľúč (10 mm)
		
Kliešte	Imbusový kľúč (3/16") (5 mm)	

Demontáž dvierok chladničky

- Otvorte dvierka, odoberte plochým skrutkovačom uzáver krytu pántov (1) a zatvorte dvierka. Odskrutkujte 3 skrutky držiace kryt pántov a odoberte ho (2).

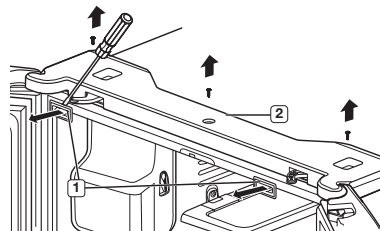

- Odpojte dva konektory (3) na každej strane horného uzáveru. Jeden konektor (7) na pravých dvierkach a druhý konektor (4) na ľavých dvierkach. Odoberte hadičku (5) stlačením tmavosivej časti (6) spojky vodnej hadice.

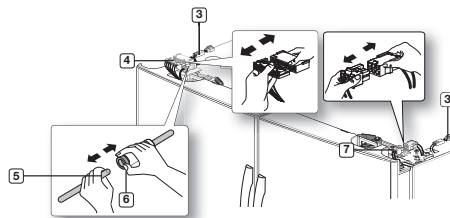

3. Odskrutkujte 3 skrutky so šesťhrannými hlavami, (7) ktoré sú upevnené k horným pravým a ľavým pántom dvierok pomocou maticového kľúča (10 mm). Krížovým skrutkovačom odskrutkujte spodnú skrutku (8) upevnenú k horným ľavým a pravým pántom dvierok. Odoberte horné pravé a ľavé pánty dvierok (9).

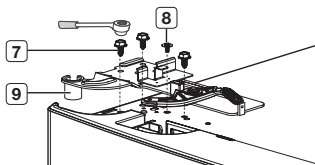

4. Nadvihnutím priamo hore dvierka odoberte.

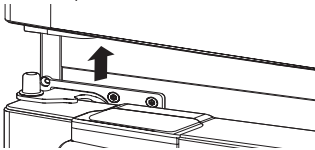

5. Krížovým skrutkovačom odskrutkujte dve skrutky (10) upevnené k spodným ľavým a pravým pántom dvierok. Maticovým kľúčom (5 mm) odskrutkujte dve skrutky so šesťhrannými hlavami (11) upevnené k spodným ľavým a pravým pántom dvierok. Odoberte spodné pravé a ľavé pánty dvierok (12).

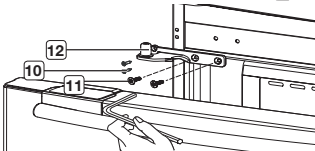

OPĀTOVNÁ MONTÁŽ DVIEROK CHLADNIČKY

Ak chcete znova namontovať dvierka chladničky, namontujte diely v opačnom poradí.

1. Vodovodné potrubie musí byť úplne vložené do stredu priehľadnej spojky (Typ A) alebo po vodiace čiare (Typ B), aby nedošlo k úniku vody z dávkovača.

Typ A

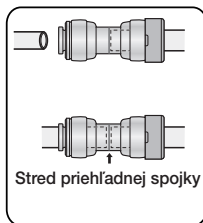

Typ B

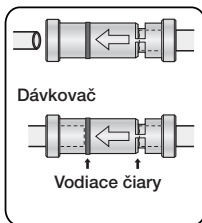

16_ Nastavenie

DEMONTÁŽ ZÁSUVKY MRAZNIČKY

1. Úplne zatlačte hornú zásuvku.

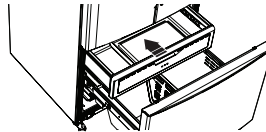

2. Vyberte vyklápaciu priehradku (1) súčasným potiahnutím obidvoch držiakov (2) nahor.

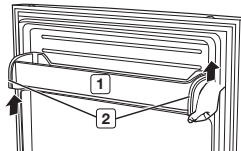

3. Vyberte spodnú nádobu (3) jej nadvihnutím z koľajového systému.

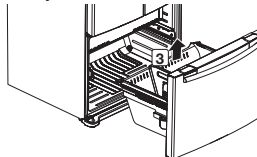

4. Odskrutkujte štyri 10 mm skrutky so šesťhrannými hlavami z obidvoch strán.

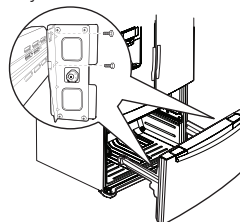

5. Nadvihnite dvierka mrazničky z koľajničiek.

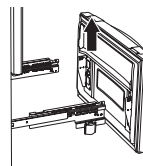

Ak vložíte do zásuviek mrazničky príliš veľa potravín, mraznička sa nemusí úplne zatvoriť a tým sa môže hromadiť námraza.

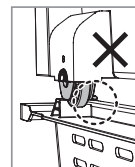
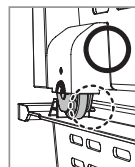

MONTÁŽ ZÁSUVKY MRAZNIČKY

Ak chcete znova namontovať zásuvku mrazničky, namontujte diely v opačnom poradí.

NASTAVENIE DVIEROK

Teraz, keď sú dvierka späť namontované na chladničku, uistite sa, že chladnička je v rovine, aby ste mohli vykonať konečné nastavenia. Ak chladnička nie je v rovine, nebude možné dokonale vyrovnať dvierka.

Vložte plochý skrutkovač (-) do drážky v ľavej regulačnej páčke a otočte ním v smere alebo proti smeru hodinových ručičiek, aby ste chladničku vyrovnali. (Otočením páčky v smere hodinových ručičiek chladničku spustíte a otočením proti smeru hodinových ručičiek ju zdvihnete.)

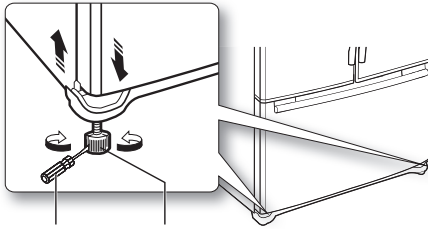

plochý skrutkovač (-) Regulačná páčka

UPOZORNENIE Obidve regulačné páčky sa musia dotýkať podlahy, aby ste predišli zraneniu alebo škode na majetku kvôli nakloneniu.

Ak je pravá strana nižšie, vykonajte ten istý postup, ale s pravou regulačnou páčkou.

VYKONANIE MALÝCH NASTAVENÍ MEDZI DVIERKAMI

Nezabudnite, že chladničku je potrebné dať do roviny na to, aby ste dokonale vyrovnali dvierka. Ak potrebujete pomoc, pozrite si predchádzajúcu časť o vyrovnávaní chladničky.

Keď sú ľavé dvierka nižšie než pravé.

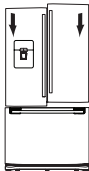

Keď sú ľavé dvierka vyššie než pravé.

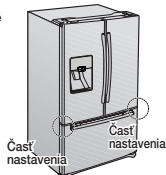

1. Ak otvoríte zásuvku (1), uvidíte spodný pánt (2).
2. Krížový skrutkovač (+) (3) zastrčte do hriadeľa (4) dolného závesu.
3. Otáčaním krížového skrutkovača (+) (3) v smere pohybu hodinových ručičiek (↻) alebo proti smeru pohybu hodinových ručičiek (↺) upravte výšku.

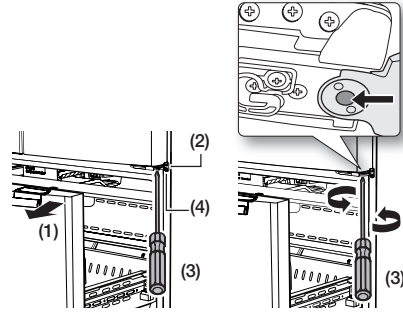

Keď budete otáčať krížovým skrutkovačom (+) proti smeru pohybu hodinových ručičiek (↺), dvierka sa budú posúvať vyššie.

NASTAVENIE ÚROVNE ZÁSUVKY MRAZNIČKY

Časť nastavenia

Zásuvka mrazničky

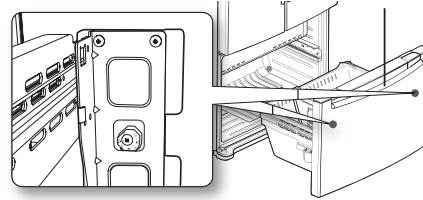

- Nájdite nastavovač výšky (1) v zásuvke mrazničky. Odskrutkujte mierne štyri skrutky s krížovou hlavou, (2) aby ste uvoľnili dverka.

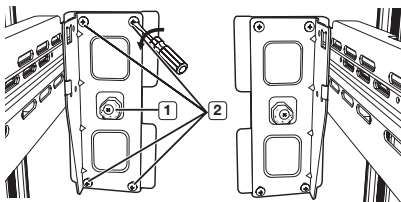

- Uvoľnite skrutku regulátora (3) krížovým skrutkovačom.

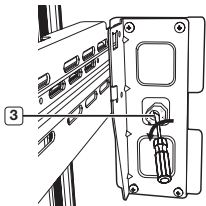

- Nájdite najlepšiu úroveň na zarovnanie sklonu dverok.

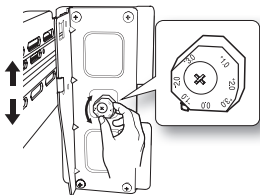

Príklad Sklon je asi 2 mm (0,08 pal.) ako je zobrazené nižšie.

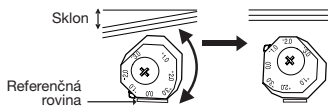

- Otočte nastavovač výšky na -2,0, aby ste znížili sklon dverok.

Po nastavení najprv dotiahnite skrutku (3) a potom skrutku (2).

KONTROLA VODOVODNÉHO POTRUBIA

Dávkač vody je jednou s užitočných funkcií vašej novej chladničky Samsung. Aby bola voda zdravšia, odstraňuje vodný filter Samsung nežiaduce častičky z vody. Nesterilizuje ani neničí však mikroorganizmy. Ak to chcete urobiť, musíte si zakúpiť systém čistenia vody. Aby



18_ Nastavenie

mohol prístroj na výrobu ľadu fungovať správne, vyžaduje sa tlak 138–862 kPa. Pri normálnych podmienkach je možné naplniť pohár s objemom 170 cm³ (5,75 oz.) do 10 sekúnd. Ak je chladnička nainštalovaná v oblasti s nízkym tlakom vody (pod 138 kPa), môžete nainštalovať pomocné čerpadlo, aby ste zdvihli nízký tlak. Nádrž na vodu vnútri chladničky musí byť správne naplnená. Naplníte ju stlačením páčky dávkačova vody, pokým nezačne voda tiecť z výpustu vody.

✎ Inštalčné súpravy potrubia vody sú k dispozícii za poplatok u predajcu. Odporúčame použiť súpravu prívodu vody, ktorá obsahuje medené potrubie.

✎ Na použitie sú určené nové súpravy hadíc dodané so spotrebičom. Nepoužívajte staré súpravy hadíc opakovane.

Pozrite si zoznam príslušenstva nižšie.

	
Vodný filter	Tlakový spoj
	
Príťažná matica	

Pripojenie k potrubiu prívodu vody

- Najprv vypnite hlavné potrubie prívodu vody aj prístroj na výrobu ľadu.
- Nájdite najbližšie potrubie studenej pitnej vody.
- Po prepojení prívodu vody s vodným filtrom zapnite prívod vody a pred použitím prepláchnite 3 L potrubie cez filter (preplachujte pribl. 6 minút).

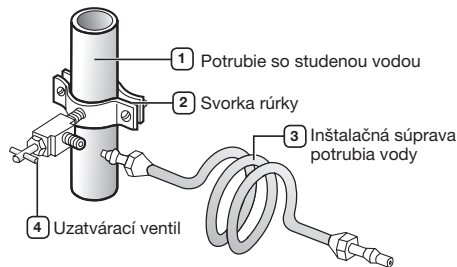

INŠTALÁCIA VODOVODNÉHO POTRUBIA

Pripojenie vodovodného potrubia k chladničke.

Na dokončenie tohto pripojenia si musíte dokúpiť niekoľko vecí. Tieto veci sa môžu predávať ako súprava v miestnom železiarstve.

• 6,35 mm prítláčna matica	• medené potrubie
• plastové potrubie	• ochranný krúžok

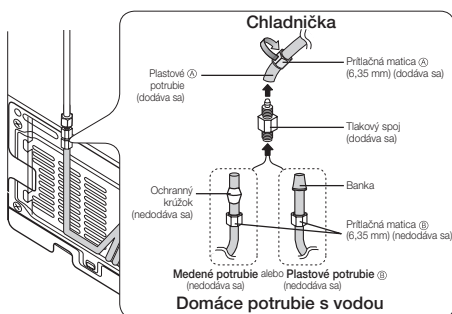

1. Preveďte prítláčnu maticu cez dodávané plastové potrubie (A).
2. Dotiahnite prítláčnu maticu (A) na 6,35 mm tlakový spoj.
 - Ak používate medené potrubie, prevlečte prítláčnu maticu (B) (nedodáva sa) a ochranný krúžok (nedodáva sa) na medené potrubie (nedodáva sa), ako je zobrazené.
 - Ak používate plastové potrubie (B), vložte tvarovaný koniec (banku) plastovej rúrky (C) do tlakového spoja. Nepoužívajte bez tvarovaného konca (banky) plastovej rúrky (C).
3. Dotiahnite prítláčnu maticu (B) na tlakový spoj. Nedoťahujte prítláčnu maticu (B) príliš veľkou silou.
4. Zapnite prívod vody a skontrolujte, či neuniká voda.

Vodovodné potrubie pripojte iba k zdroju pitnej vody. Ak potrebujete vodovodné potrubie opraviť alebo demontovať, odstrihnite 6,35 mm z plastovej rúrky, aby ste dostali tesné pripojenie bez únikov.

Inštalácia vodného filtra

1. Odoberte kryt vodného filtra (1).
2. Odoberte upevnený uzáver otočením proti smeru hodinových ručičiek. Ak nebudete filter používať, odložte uzáver na bezpečné miesto na neskoršie použitie.
3. Vyberte vodný filter zo škatule a nalepte naň náhradný štítok s indikátorom, ako je zobrazené. Nalepte štítok na filter, ktorý je datovaný šesť mesiacov dopredu. Ak napríklad nainštalujete vodný filter v marci, nalepte naň štítok „SEP“, aby ste vedeli, že ho máte vymeniť v septembri. Takto budete vedieť, že je čas vymeniť filter. Životnosť filtra je normálne asi 6 mesiacov.

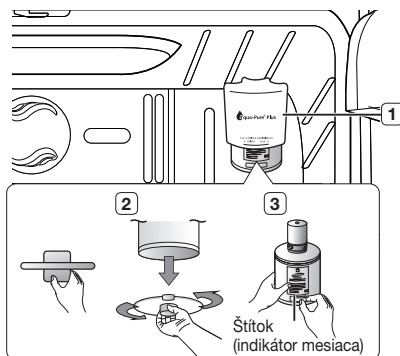

4. Vyberte uzáver filtra a vložte filter do jeho puzdra.
5. Pomaly otočte vodný filter o 90° v smere hodinových ručičiek, zarovnajete ho s vytlačou značkou na kryte a zaistíte filter na svojom mieste. Zarovnajete značku vodného filtra so stredom tlačenej značky na kryte, ako je zobrazené. Nedoťahujte príliš silno.



Pred inštaláciou vodného filtra musíte vybrať hornú sklenenú poličku na pravej strane.

Odstránenie nečistôt vo vnútri potrubia prívodu vody po inštalácii vodného filtra

1. Zapnite hlavný prívod vody a zatvorte ventil potrubia prívodu vody.
2. Nechajte tiecť vodu cez dávkovač, pokým nebude úplne čistá (pribl. 6 až 7 minút). Takto sa vyčistí systém prívodu vody a z potrubia sa odstráni vzduch.
3. V niektorých domácnostiach sa môže vyžadovať ďalšie prepláchnutie.
4. Otvorte dverka chladničky a uistite sa, že nedochádza k únikom vody z vodného filtra.

Dôkladne prepláchnite dávkovač, pretože z neho môže unikať voda. Je to kvôli tomu, že v potrubí je stále vzduch.

Obsluha chladničky SAMSUNG

POUŽÍVANIE OVLÁDACIEHO PANELU

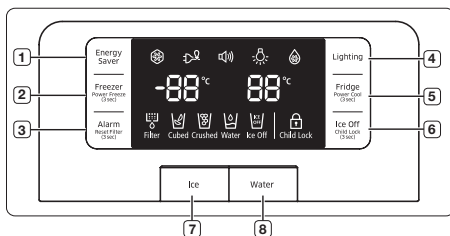

<p>1 Tlačidlo Energy Saver (Úspora energie)</p>	<p>Stlačením tlačidla Energy Saver (Úspora energie) () získate lepšiu energetickú účinnosť. Ak sa na dverkách objaví kondenzácia, vypnite funkciu úspory energie.</p>
<p>2 Tlačidlo Freezer / Power Freeze (3 sec) (Mraznička / Turbomrazenie (3 s))</p>	<p>Stlačte tlačidlo Freezer / Power Freeze (3 sec) (Mraznička / Turbomrazenie (3 s)) () a nastavte teplotu mrazničky na požadovanú úroveň. Teplotu môžete nastaviť medzi -14 °C a -22 °C. Ak chcete urýchliť zmrazenie potravín vložených do mrazničky, stlačte a podržte na 3 sekundy tlačidlo Freezer / Power Freeze (3 sec) (Mraznička / Turbomrazenie (3 s)). Je to užitočné, ak potrebujete rýchlo zmraziť ľahko sa kaziace potraviny alebo ak sa teplota v mrazničke dramaticky zvýšila (napríklad, ak boli dverka dlho otvorené). Pri použití tejto funkcie sa spotreba energie chladničky zvýši. Nezabudnite túto funkciu vypnúť, keď ju už nepotrebuje, a vráťte mrazničku do svojho pôvodného nastavenia teploty. Keď máte dostatok ľadu, len znova stlačte a podržte tlačidlo na 3 sekundy, čím zrušíte režim Power Freeze (Intenzívne mrazenie). Režim Power Freeze (Intenzívne mrazenie) sa musí aktivovať pred vložením veľkého množstva potravín do priestoru mrazničky minimálne 20 hodín dopredu.</p>
<p>3 Tlačidlo Alarm / Reset Filter (3 sec) (Alarm / Reset pamäte filtra (3 s))</p>	<p>Stlačením tlačidla alarmu () vypnete alarm otvorených dveriek. Po vybratí starého vodného filtra a nainštalovaní nového resetujte indikátor stlačením a podržaním tlačidla „Alarm“ na 3 sekundy. Indikátor sa znova rozsvieti asi o 6 mesiacov, aby vás upozornil, že je čas vymeniť vodný filter.</p>

<p>3 Tlačidlo Alarm / Reset Filter (3 sec) (Alarm / Reset pamäte filtra (3 s))</p>	<p>Pri počiatočnom vložení vodného filtra sa rozsvieti indikátor filtra namodro. Keď prejde 5 mesiacov od používania vodného filtra, indikátor sa rozsvieti slabo ružovo. Keď prejde 6 mesiacov od používania vodného filtra, indikátor () sa rozsvieti načerveno.</p>
<p>4 Tlačidlo Lighting (Osvetlenie)</p>	<p>Stlačením tlačidla Lighting (Osvetlenie) () zapnete LED lampu dávkovača.</p>
<p>5 Tlačidlo Fridge/Hold 3 sec for Power Cool (Chladnička/ Podržať 3 sek. intenzívne chladenie)</p>	<p>Stlačte tlačidlo Fridge / Power Cool (3 sec) (Chladnička / Turbochladenie (3 s)) () a nastavte teplotu chladničky na požadovanú úroveň. Teplotu môžete nastaviť medzi 1 °C a 7 °C. Ak chcete urýchliť schladenie potravín vložených do chladničky, stlačte a podržte na 3 sekundy tlačidlo Fridge / Power Cool (3 sec) (Chladnička / Turbochladenie (3 s)). Je to užitočné, ak potrebujete rýchlo schlaďiť ľahko sa kaziace potraviny alebo ak sa teplota v chladničke dramaticky zvýšila (napríklad, ak boli dverka dlho otvorené). Znova stlačte a podržte tlačidlo na 3 sekundy, čím zrušíte režim Power Cool (Intenzívne chladenie).</p>
<p>6 Tlačidlo Ice Off / Child Lock (3 sec) (Dávkovanie ľadu vypnuté / Detská zámka (3 s))</p>	<p>Stlačením tlačidla Ice Off (Vyp. ľadu) () vypnete funkciu výroby ľadu. Ak stlačíte a podržíte tlačidlo Ice Off (Vyp. ľadu) na 3 sekundy, displej a dávkovač sa uzamknú.</p>
<p>7 Tlačidlo Ice (Typ ľadu)</p>	<p>Stlačením tlačidla Ice (Typ ľadu) zvolíte požadovaný typ ľadu. Režimy Cubed (Kocky) a Crushed (Drvený ľad) sa vymenia kedykoľvek stlačíte tlačidlo. Po výbere stlačte jemne páčku dávkovača pohárom. Tento režim nie je možné používať súčasne s režimom Water (Voda).</p>
<p>8 Tlačidlo Water (Voda)</p>	<p>Stlačením tlačidla Water (Voda) dávkujete vodu. Nie je pridaný režim vypnutia. Po výbere stlačte jemne páčku dávkovača pohárom. Tlačidlo nie je možné použiť súčasne s tlačidlom Ice (Typ ľadu). Ak stlačíte tlačidlo Ice (Typ ľadu), režim Water (Voda) sa vypne.</p>

 Pri stlačení tlačidiel sa niektoré funkcie aktivujú s niekoľkosekundovým oneskorením, zatiaľ čo iné fungujú okamžite. Je to normálna prevádzka.

POUŽÍVANIE OVLÁDACIEHO PANELU

Základná teplota v priestoroch chladničky a mrazničky

Základná alebo odporúčaná teplota v priestoroch mrazničky je -19 °C a v priestoroch chladničky 3 °C. Ak sú teploty v priestoroch mrazničky a chladničky príliš vysoké alebo nízke, upravte ich manuálne.

Regulácia teploty mrazničky

Teplotu mrazničky môžete nastaviť v rozmedzí -14 °C a -22 °C tak, aby vyhovovala vašim konkrétnym potrebám. Opakovane stlačíte tlačidlo Freezer (Mraznička), pokiaľ sa na displeji teploty nezobrazí požadovaná teplota. Nezabudnite, že napríklad zmrzlina sa môže roztopiť pri teplote -15 °C. Zobrazenie teploty sa bude postupne posúvať od -22 °C do -14 °C. Keď zobrazenie dosiahne -14 °C, znova začne pri -22 °C.

Regulácia teploty chladničky

Teplotu chladničky môžete nastaviť v rozmedzí 7 °C a 1 °C tak, aby vyhovovala vašim konkrétnym potrebám. Opakovane stlačíte tlačidlo Fridge (Chladnička), pokiaľ sa na displeji teploty nezobrazí požadovaná teplota. Proces regulácie teploty chladničky funguje presne tak ako proces mrazničky. Stlačením tlačidla Fridge (Chladnička) nastavíte požadovanú teplotu. Po niekoľkých sekundách sa chladnička začne nastavovať na novo nastavenú teplotu. Zobrazí sa to na digitálnom displeji.



- Teplota mrazničky, chladničky alebo
- zásuvky pantry sa môže zvýšiť, ak otvárate dverka príliš často alebo ak do vnútra uložíte veľké množstvo teplého alebo horúceho jedla.
- To môže spôsobiť blikanie digitálneho displeja. Keď sa teploty mrazničky a chladničky dostanú späť na svoje normálne nastavené teploty, blikanie prestane.
- Ak bude blikanie pokračovať, musíte „resetovať“ chladničku. Skúste odpojiť zariadenie, počkajte asi 10 minút a potom znova zapojte napájací kábel.
- Teplota zásuvky sa môže mierne líšiť podľa umiestnenia vo vnútri.
- Ak je chyba v komunikácii medzi displejom a hlavným regulátorom, kontrolka zobrazenia zásuvky môže blikať. Keď sa teplota zásuvky dostane späť na svoje normálne nastavenú teplotu, blikanie prestane. Ak blikanie pokračuje dlhú dobu, obráťte sa na Servísne centrum Samsung Electronics.

POUŽÍVANIE DÁVKOVAČA STUDENEJ VODY

Stlačením tlačidla Ice / Water (Lad/voda) vyberte požadovaný typ.

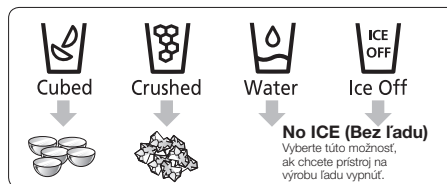

- Položte pohár pod dávkovač ľadu a jemne s pohárom zatlačte na páčku dávkovača. Pohár musí byť zrovnaný s dávkovačom, aby ľad neodskočil.
- Počkajte 2 sekundy pred vybratím pohára spod dávkovača, aby nedošlo k rozliatiu. Ak sa otvoria dverka chladničky, dávkovač nefunguje.
- Keď ste po použití funkcie drveného ľadu vybrali kocky ľadu, môžu sa objaviť malé zvyšky drveného ľadu.
- Inštalácia dávkovača vody
Po inštalácii stlačte rameno dávkovača na minimálne 2 minúty, aby ste odstránili zachytený vzduch z vodovodného potrubia a naplnili systém vody.

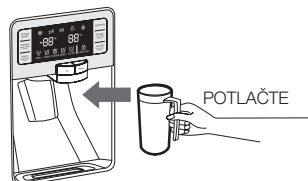

- V prípade, že ľad nevyjde von, vytiahnite nádobu s ľadom a stlačte testovacie tlačidlo umiestnené na pravej strane prístroja na výrobu ľadu.
- Nestláčajte testovacie tlačidlo nepretržite, ak je miska naplnená ľadom alebo vodou, ako je zobrazené. Voda môže pretekať alebo sa ľad môže zaseknúť.
- Bežné používanie
Aby sa nádoba s ľadom po inštalácii maximálne naplnila, vykonajte nasledujúce kroky.
 1. Nechajte chladničku v prevádzke a vychladíť na 24 hodín (alebo 1 celý deň).
 2. 24-hodinové čakanie umožní správne chladenie prístroja na výrobu ľadu.
 3. Nadávajte si do pohára 4 až 6 kociek ľadu.
 4. Po 8 a 16 hodinách vždy nadávajte plný pohár ľadu.

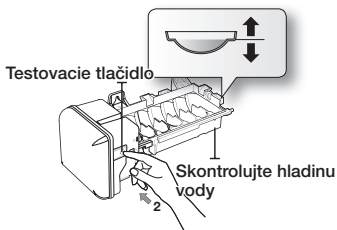

 Vždy, keď spotrebujete všetok ľad naraz, zopakujte vyššie uvedené kroky 3 a 4 (pred dávkovaním prvých 4 až 6 kociek ľadu je potrebné počkať 8 hodín). Takto sa doplnia kocky ľadu a zaistí sa maximálna produkcia ľadu.

Pri vyprázdňovaní ľadu z nádoby na ľad stlačte raz páčku dávkovača so zapnutou funkciou ICE CUBED (Kocky ľadu) alebo CRUSHED (Drvený ľad), aby sa nový ľad, po výmene nádoby na ľad v chladničke, vytváral rýchlejšie.

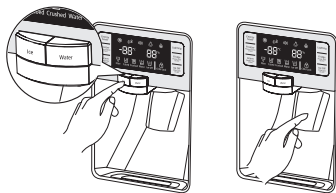

Používanie dávkovača vody

Položte pohár pod výpusť vody a jemne s pohárom zatlačte na páčku dávkovača vody. Pohár musí byť zároveň s dávkovačom, aby voda nevyšplechla.

Ak ste práve nainštalovali chladničku alebo nový vodný filter, prepláchnite pred použitím 3L potrubie cez filter (preplachujte približne 6 minút). Pred pitím sa uistite, že znova tečie čistá voda.

 Ak dávkovač vody nepoužívate 2-3 dni (najmä počas leta), dávkovaná voda môže zvláštne vonať alebo chuť. Ak sa to stane, odporúčame vyliať prvé 1 až 2 poháre, aby dostala voda lepšiu chuť.

Používanie funkcie Ice off (Vyp. ľadu)

Pri výbere režimu Ice Off (Vyp. ľadu), vyberte všetky kocky ľadu z nádoby. Ak nepoužívate dávkovač ľadu,



kocky ľadu sa môžu spojiť. Potiahnutím páčky zaistenia dopredu vyhodíte kocky ľadu alebo vyberte spojený ľad z nádoby. Zatlačte nádobu späť, kým nebudete počuť kliknutie.

 Ak budete dlho preč na dovolenke alebo služobnej ceste, zatvorte ventil vody a vypnite prívod vody do chladničky. Vyhnete sa tak nepredvídaným únikom. Nedemontujte sami prístroj na výrobu ľadu. Môžete ho znefunkčniť. Neumývajte ani nestriekajte nádobu na ľad s vodou. Len ju utrite so suchou handričkou. Aby prístroj na výrobu ľadu fungoval správne, vyžaduje sa tlak vody 138~862 kPa.

Fenomén zakalenej vody

Všetka voda privádzaná do chladničiek preteká hlavným filtrom, čo je alkalický vodný filter. Počas tohto procesu sa tlak vody vychádzajúcej z filtra zvýši a kyslík aj dusík sa nasýtia. Keď sa voda dostane von na vzduch, tlak sa zníži a kyslík a dusík sa nasýtia ešte viac až vytvoria bubliny.

Vďaka týmto kyslíkovým bublinám sa môže zdať voda zahmlená. Kvôli týmto kyslíkovým bublinám môže dočasne vyzeráť voda zakalená. Po pár sekundách bude vyzeráť voda čistá.

Počkajte 1 sekundu pred vybratím pohára po dávkovaní, aby nedošlo k rozliatiu. Nevyťahujte páčku dávkovača po nadávkovaní ľadu alebo vody. Automaticky sa vráti späť. Ľad sa robí v kockách.

Keď vyberiete funkciu „Crushed“ (Drvený ľad), prístroj na výrobu ľadu rozdrví kocky ľadu na drvený ľad.

ČASTI A FUNKCIE

Na tejto strane sa môžete bližšie oboznámiť s časťami a funkciami chladničky.

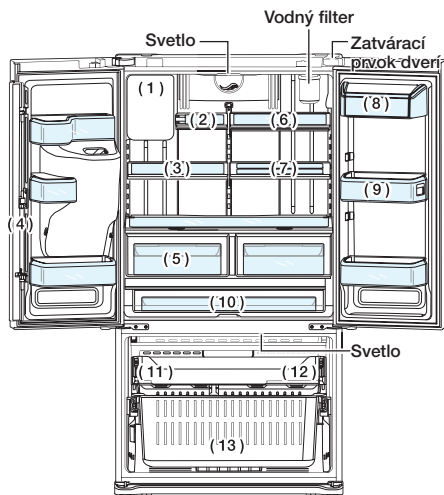

(1)	Priístroj na výrobu ľadu
(2)	Sklopná polička
(3)	Posuvná polička
(4)	Časť s kolým zavesením
(5)	Zásuvky na zeleninu a ovocie
(6)	Posuvná polička
(7)	Polička s dvojázovým sklápaním
(8)	Priehradka na mliečne výrobky
(9)	Dverové priehradky
(10)	Komora s nastaviteľným chladením Cool Select Pantry™
(11)	Vyklápacia priehradka
(12)	Zásuvka s automatickým vyťahovaním
(13)	Zasúvací kôš mrazničky

Predali na vratih

Hladilnik je ľahko odpremljen s predali na vratih različníh vrst in velikosti. Će so predali na vratih hladilnika pakirani loćeno, si oglejte spodnjo sliko, da pravilno namestite predale.

Številno predalov na vratih je odvisno od modela.

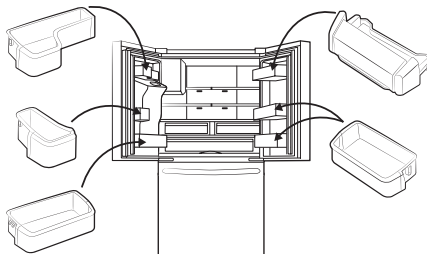

POUŽÍVANIE COOL SELECT PANTRY™

Cool Select Pantry™ je zásuvka v plnej šírke s nastaviteľnou reguláciou teploty. Túto zásuvku môžete použiť na veľké tácky na party, delikatesy, pizzu, nápoje alebo rôzne veci. Je tam regulácia teploty, ktorá upravuje množstvo chladného vzduchu, ktorý do zásuvky môže prejsť. Regulácia je umiestnená na pravej strane zásuvky.

- Opakovane stláčajte tlačidlo Temp (Tepl.), pokým sa nerozsvieti požadovaný režim. Vždy, keď stlačíte tlačidlo Temp (Tepl.), vyberú sa režimy Fresh (Āerstvé) (3 °C), Zero Zone (Nula) (0 °C) a Deli (5 °C). Prednastavený je režim Fresh (Āerstvé). Hoci sa nastavená teplota líši od aktuálnej teploty, automaticky sa zmení na nastavenú teplotu.

Temp (Tepl.)

Teplotu zásuvky si môžete vybrať z režimov Deli (5 °C [41 °F]), Fresh (Āerstvé) (3 °C [38 °F]) a Zero Zone (Nula) (0 °C [32 °F]).

Výberové tlačidlo

1. Pri výbere režimu „Deli“ bude teplota v zásuvke okolo 5 °C (41 °F). Táto funkcia umožňuje udržiavať potraviny čerstvé na dlhú dobu.
2. Pri výbere režimu „Fresh“ („Āerstvé“) bude teplota v zásuvke okolo 3 °C (38 °F). Táto funkcia umožňuje udržiavať potraviny čerstvé na dlhšiu dobu.
3. Pri výbere režimu „Zero Zone“ („Nula“) bude teplota v zásuvke okolo 0 °C (32 °F). Táto funkcia umožňuje tiež udržiavať mäso alebo rybu čerstvé na dlhšiu dobu.

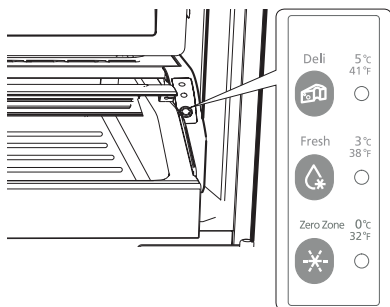

Deli	Fresh (Čerstvé)	Zero Zone (Nula)
<ul style="list-style-type: none"> • ananás • citrón • avokádo • zemiaky 	<ul style="list-style-type: none"> • uhorky • jablká • pomaranče • hrozno • cukiny • kukurica 	<ul style="list-style-type: none"> • steaky • tvrdé syry • studené nárezy mäsa • slanina • hotdogy

 V režime „Zero Zone“ („Nula“) sa môžu zelenina a ovocie poškodiť. Neskladujte v tejto zásuvke šalát ani inú listovú zeleninu.

 **UPOZORNENIE** Neskladujte v tejto zásuvke ani sklenené fľaše. Ak zamrznú, môžu sa rozbiť a spôsobiť zranenie.

VOBYBERANIE PRÍSLUŠENSTVA CHLADNIČKY

1. Priehradky vo dverách a priestor na mliečne výrobky

Vybratie – jednoducho nadvihnite priehradku a vytiahnite ju von.

Presunutie – posuňte ju nad požadované umiestnenie a zatlačte nadol, pokým nezastane.

 **UPOZORNENIE** Ak priehradky vo dverách nebudú pevne na svojom mieste, môže dôjsť k zraneniu. Nenechajte deti, aby sa hrali s priehradkami.

Ostré hrany priehradiek môžu spôsobiť zranenie.

 Nepresúvajte priehradky plné potravín.

Spôsob odstraňovania prachu – vyberte kryt a umyte vo vode.

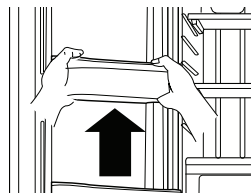

2. Poličky z tvrdého skla

Vybratie – Nadvihnite prednú časť poličky dohora v zobrazenom smere (1) a kolmo nadvihnite (2). Vytiahnite poličku von.

Presunutie – Nadvihnite prednú časť poličky dohora a zaveste háčiky poličky do otvorov v požadovanej výške. Potom spustíte prednú časť poličky, aby mohli háčiky zapadnúť do otvorov.

 **UPOZORNENIE** Poličky z tvrdého skla sú ťažké. Buďte pri ich vyberaní zvlášť opatrní.

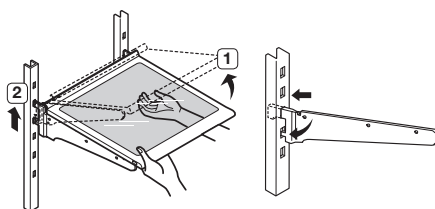

3. Zásuvky na zeleninu a ovocie

Vybratie – vytiahnite zásuvku až úplne na doraz. Nakloňte prednú časť zásuvky nahor a vytiahnite von.

Presunutie – vložte zásuvku do koľajničiek rámu a zatlačte späť na miesto.

 Zásuvky je potrebné vybrať ešte predtým, než nadvihnete police zo skla nad nimi. Neotvárajte zásuvky, kým je otvorená zásuvka pantry. Môžete poškriabať alebo zlomiť kryty zásuviek.

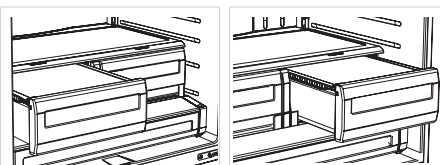

4. Cool Select Pantry™

Vybratie zásuvky pantry – vyťahnite zásuvku až úplne na úplný doraz. Nakloňte prednú časť zásuvky nahor a vyťahnite von.

Presunutie zásuvky pantry – zatlačte koľajničky do zadnej časti chladničky. Položte zásuvku na koľajničky a posuňte zásuvku pantry späť, pokiaľ nie je na svojom mieste.

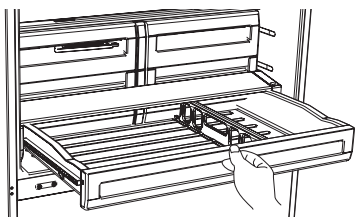

Vybratie oddeľovača – vyťahnite zásuvku pantry úplne až na doraz a nadvihnite prednú časť oddeľovača, aby ste ho mohli zvesiť zo zadnej steny zásuvky. Potom oddeľovač nadvihnite a vyberte von.

Presunutie oddeľovača – zaveste háčikmi zadnú časť oddeľovača na zadnú stenu zásuvky pantry a zatlačte oddeľovač nadol.

POUŽÍVANIE DVIEROK

Dvierka chladničky sa zatvárajú úplne a sú bezpečne utesené. Keď sú dvierka chladničky iba čiastočne otvorené, automaticky sa zatvoria. Dvierka zostanú otvorené, ak je šírka otvorenia viac než 76 mm.

POUŽÍVANIE VYKLÁPACEJ PRIEHRADKY

Vyklápacia priehradka sa môže použiť na uskladnenie až 406 mm pizze, ak ju uložíte tak, ako je zobrazené na obrázku.

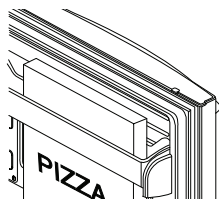

VYBERANIE PRÍSLUŠENSTVA MRAZNIČKY

1. Vyklápacia priehradka

Vybratie – vyťahnite držiaky nahor, pokiaľ nebudete počuť kliknutie a vyberte priehradku

Spätné založenie – Zaveste konce priehradky do obidvoch držiakov (1) a zatlačte nadol, pokiaľ nezapadnú na miesto.

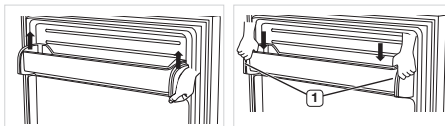

2. Automaticky vyťahovacia zásuvka

Vybratie – vyťahnite zásuvku až úplne na doraz. Nakloňte zadnú časť zásuvky nahor a nadvihnite von.

Presunutie – vložte zásuvku do koľajničiek naklonením nahor. Spustíte zásuvku na miesto, pokiaľ nebude vo vodorovnej polohe, a zasuňte ju.

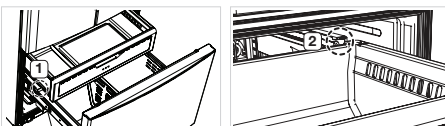

3. Zásuvka mrazničky

Vybratie zásuvky mrazničky – vyťahnite úplne zásuvku mrazničky. Nakloňte dohora zadnú časť priehradky a nadvihnutím vyberte.

Presunutie zásuvky mrazničky – položte priehradku do zostavy koľajničiek.

UPOZORNENIE Ak pri vyberaní alebo vkladaní otočíte zásuvku doľava alebo doprava, môže dôjsť k poškriabaniu bokov zásuvky.

UPOZORNENIE Nedovoľte malým deťom, aby sa dostali do vnútra zásuvky mrazničky. Mohli by poškodiť chladničku a vážne sa zraniť. Nesedzte na dvierkach mrazničky. Dvierka sa môžu zlomiť. Nedovoľte deťom, aby liezli do vnútra zásuvky mrazničky.

VÝSTRAHA Nevyberajte oddeľovač.



Ak deti uviaznu vnútri, môžu sa zraniť alebo udusiť.

VÝSTRAHA

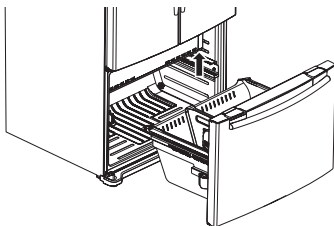

ČISTENIE CHLADNIČKY



Na čistenie nepoužívajte benzén, riedidlo, bielidlo Clorox ani chlorid.

VÝSTRAHA

Môžu poškodiť povrch zariadenia a

spôsobiť požiar.

Pokým je chladnička zapojená v el. sieti, nestriekajte na ňu vodu, pretože môže dôjsť k úrazu el. prúdom.

Nečistite chladničku benzénom, riedidlom ani čistiacim prostriedkom na autá, aby nedošlo k požiaru.

VÝMENA VNÚTORNÉHO OSVETLENIA



Nedemontujte ani nevymieňajte LED osvetlenie. S výmenou LED osvetlenia sa obráťte na servisné centrum Samsung alebo autorizovaného predajcu značky Samsung.

UPOZORNENIE



Ak používateľia samovoľne vymieňajú LED lampu, môže dôjsť k úrazu elektrickým prúdom alebo zraneniu.

VÝMENA VODNÉHO FILTRA



Ak chcete znížiť riziko poškodenia svojho majetku vodou, **NEPOUŽÍVAJTE** bežné značky vodných filtrov v chladničke SAMSUNG.

UPOZORNENIE

POUŽÍVAJTE IBA VODNÉ FILTRY ZNAČKY SAMSUNG. Spoločnosť SAMSUNG nie je právne zodpovedná za akékoľvek poškodenie, vrátane, ale nie bez obmedzenia, škody na majetku z dôvodu úniku vody pri používaní bežného vodného filtra. Chladničky SAMSUNG sú určené na prevádzku IBA S VODNÝM FILTROM SAMSUNG.

Kontrolka „Indikátor filtra“ vás upozorní na to, že je potrebné vymeniť kazetu s vodným filtrom. Aby ste mali čas si pripraviť nový filter, červená kontrolka sa rozsvieti tesne pred minútim kapacity aktuálneho filtra. Výmenou filtra načas získate z chladničky najčistejšiu a najčerstvejšiu vodu.

1. Zoberte nový vodný filter a nalepte naň štítok s indikátorom, ako je zobrazené. Dátum na štítku musí byť šesť mesiacov od aktuálneho dátumu. Ak napríklad vymieňate vodný filter v marci, nalepte naň štítok „SEP“, aby ste vedeli, že ho máte vymeniť v septembri. Normálna životnosť filtra je asi 6 mesiacov.
2. Odstráňte ochranný uzáver nového filtra a vyberte starý filter.
3. Vložte nový filter do jeho puzdra. Pomaly otočte vodný filter v smere hodinových ručičiek, zarovnajete ho s vytlačenou značkou na kryte a zaistíte filter na svojom mieste. Zarovnajete značku vodného filtra so stredom tlačenej značky na kryte, ako je zobrazené. Nedoťahujte príliš silno.
4. Po dokončení tohto procesu stlačte a podržte tlačidlo Alarm na 3 sekundy, aby ste resetovali plán filtra.
5. Prepláchnite pred použitím 3L potrubie cez filter (preplachujte približne 6 minút). Pred pitím sa uistite, že znova tečie čistá voda.



Dôkladne prepláchnite dávkovač, pretože z neho môže kvapkať voda.

Znamená to, že v potrubí je stále vzduch. **NEPOUŽÍVAJTE** dávkovač vody alebo ľadu bez kazety vodného filtra, pretože sa vodovodné potrubie môže upchať.

Riešenie problémov

PROBLÉM	RIEŠENIE
Chladnička vôbec nefunguje alebo nechladí dostatočne.	<ul style="list-style-type: none"> • Skontrolujte, či je napájacia zástrčka správne pripojená. • Je regulácia teploty na paneli displeja nastavená na správnu teplotu? Skúste ju nastaviť na nižšiu teplotu. • Je chladnička vystavená priamemu snečnému žiareniu alebo je umiestnená v blízkosti tepelného zdroja? • Je zadná strana chladničky príliš blízko steny a preto vzduch nemôže cirkulovať?
Potraviny v chladničke sú zmrazené.	<ul style="list-style-type: none"> • Je regulácia teploty na displeji nastavená na správnu teplotu? Skúste ju nastaviť na vyššiu teplotu. • Je v miestnosti príliš nízka teplota? • Uskladnili ste potraviny s vysokým obsahom vody do najchladnejšej časti chladničky? Skúste presunúť tieto potraviny do iných častí chladničky namiesto ich držania v zásuvke Cool Select Pantry™.
Počujete nezvyčajný hluk alebo zvuky.	<ul style="list-style-type: none"> • Skontrolujte, či je chladnička v rovine a stabilná. • Je zadná strana chladničky príliš blízko steny a preto vzduch nemôže cirkulovať? • Spadlo niečo za alebo pod chladničku? • Z vnútra chladničky počuť „tikanie“. Je to normálne a počuť to preto, že rôzne príslušenstvo sa sťahuje a rozťahuje podľa teploty vnútra chladničky.
Predný rohy a kolmo zavesená časť zariadenia sú horúce a objavuje sa kondenzácia.	<ul style="list-style-type: none"> • Malé množstvo tepla je normálne, keďže antikondenzátory sú nainštalované v kolmo zavesenej časti chladničky, aby sa zabránilo kondenzácii. • Sú dvierka chladničky pootvorené? Kondenzácia sa môže vyskytnúť vtedy, keď necháte dlhú dobu otvorené dvierka.
Prístroj na výrobu ľadu nevyrába ľad.	<ul style="list-style-type: none"> • Počkali ste 12 hodín po inštalácii potrubia prívodu vody a potom ste začali vyrábať ľad? • Je vodovodné potrubie pripojené a uzatvárací ventil otvorený? • Vypli ste manuálne funkciu výroby ľadu? • Je teplota mrazničky príliš vysoká? Skúste nastaviť teplotu mrazničky na nižšiu.
Počujete tvorenie bublín vo vode v chladničke.	<ul style="list-style-type: none"> • Je to normálne. Tvorenie bublín vychádza z chladiva chladničky, ktoré cirkuluje cez chladničku.
V chladničke cítiť zápach.	<ul style="list-style-type: none"> • Skontrolujte, či nie sú niektoré potraviny pokazené. • Potraviny so silným zápachom (napr. ryba) sa musia dôkladne zakryť. • Pravidelne čistite mrazničku a vyhodte všetky pokazené alebo podozrivé vyzerajúce potraviny.
Na stenách mrazničky sa tvorí námraza.	<ul style="list-style-type: none"> • Nie je vetrací otvor upchaný? Odstráňte upchanie, aby mohol vzduch voľne prúdiť. • Nechajte medzi uloženými potravinami dostatočný priestor, aby bola cirkulácia vzduchu účinná. • Je zásuvka mrazničky správne zatvorená?
Dávkovač vody nefunguje.	<ul style="list-style-type: none"> • Je vodovodné potrubie pripojené a uzatvárací ventil otvorený? • Nie je potrubie prívodu vody zdeformované alebo zamotané? Potrubie musí byť voľné bez akéhokoľvek blokovania. • Je nádrž na vodu zamrznutá, pretože je teplota v chladničke príliš nízka? Na hlavnom paneli displeja skúste vybrať nastavenie s vyššou teplotou.

Poznámky

Poznámky

Obmedzenia okolitej temperatury w pomieszczeniu

Táto chladnička je určená na prevádzku v teplotách okolia určených teplotnou triedou označenou na výkonovom štítku.

Trieda	Symbol	Rozsah teplôt okolitého prostredia (°C)	
		IEC 62552 (ISO 15502)	ISO 8561
Zvýšená mierna	SN	+10 až +32	+10 až +32
Mierna	N	+16 až +32	+16 až +32
Subtropická	ST	+16 až +38	+18 až +38
Tropická	T	+16 až +43	+18 až +43

 Vnútročné teploty môžu byť ovplyvnené takými faktormi akými sú umiestnenie chladničky, okolitá teplota a častosť s akou otvárate dverka. Kompenzujte tieto faktory úpravou teploty podľa potreby.

**Správna likvidácia tohoto výrobku
(Elektrotechnický a elektronický odpad)**

Slovakia



(Platí v krajinách so zavedeným separovaným zberom)

Toto označenie na výrobku, príslušenstve alebo v sprievodnej brožúre hovorí, že po skončení životnosti by produkt ani jeho elektronické príslušenstvo (napr. nabíjačka, náhľadná súprava, USB kábel) nemali byť likvidované s ostatným domovým odpadom. Prípadnému poškodeniu životného prostredia alebo ľudského zdravia môžete predísť tým, že budete tieto výrobky oddeľovať od ostatného odpadu a vrátiť ich na recykláciu.

Používatelia v domácnostiach by pre podrobné informácie, ako ekologicky bezpečne naložiť s týmito výrobkami, mali kontaktovať buď predajcu, ktorý im ich predal, alebo príslušný úrad v mieste ich bydliska.

Priemyselní používatelia by mali kontaktovať svojho dodávateľa a preveriť si podmienky kúpnej zmluvy. Tento výrobok a ani jeho elektronické príslušenstvo by nemali byť likvidované spolu s ostatným priemyselným odpadom.

Informácie o záväzkoch spoločnosti Samsung v oblasti ochrany životného prostredia a regulačných povinnostiach týkajúcich sa konkrétneho výrobku (napr. uplatňovanie nariadenia REACH, OEEZ, likvidácia batérií) nájdete na našej stránke o udržateľnosti na adrese Samsung.com.

Kontaktujte SAMSUNG

Ak máte akékoľvek otázky alebo komentáre ohľadom produktov Samsung, prosím, kontaktujte zákaznícku podporu spoločnosti SAMSUNG.

Krajina	Kontaktné	Webové stránky
POLAND	801-172-678* lub +48 22 607-93-33* Dedykowana infolinia do obsługi zapytań dotyczących telefonów komórkowych: 801-672-678* lub +48 22 607-93-33* * (opłata według taryfy operatora)	http://www.samsung.com/pl/support/
CZECH	800 - SAMSUNG (800-726786)	www.samsung.com/cz/support
SLOVAKIA	0800 - SAMSUNG (0800-726 786)	www.samsung.com/sk/support
ROMANIA	*8000 (apel in retea) 08008-726-78-64 (08008-SAMSUNG) Apel GRATUIT	www.samsung.com/ro/support
BULGARIA	*3000 Цена в мрежата 0800 111 31 , Безплатна телефонна линия	www.samsung.com/bg/support
HUNGARY	0680SAMSUNG (0680-726-7864)	www.samsung.com/hu/support
SERBIA	011 321 6899	www.samsung.com/rs/support
CROATIA	072 726 786	www.samsung.com/hr/support



Hűtőszekrény használati útmutató

Magyar

képzelve el a lehetőségeket

Köszönjük, hogy Samsung terméket vásárolt.

Önálló berendezés

SAMSUNG

Biztonsági tudnivalók

BIZTONSÁGI TUDNIVALÓK

- A berendezés használata előtt, alaposan olvassa át ezt a használati útmutatót, és tartsa a berendezés közelében arra az esetre, ha később szüksége lenne rá.
- A berendezést kizárólag annak rendeltetése szerint használja a használati útmutató szerint. A készüléket nem használhatja olyan személy (ide értve a gyerekeket is), aki korlátozott fizikai, érzékszervi vagy mentális képességekkel rendelkezik, illetve aki nem rendelkezik a megfelelő tapasztalattal és jártassággal, kivéve, ha a biztonságáért felelős személy felügyeletet biztosít a számára, és elmagyarázza neki az eszköz használatát.
- A készüléket 8 éves vagy idősebb gyermekek, illetve korlátozott fizikai, érzékszervi vagy mentális képességekkel rendelkező, továbbá megfelelő tapasztalattal és tudással nem rendelkező személyek csak felügyelet mellett vagy a biztonságos használat módját is ismertető eligazítás után, és abban az esetben használhatják, ha megértik a használattal járó kockázatokat. A készülékkel nem játszhatnak gyermekek. A tisztítást

és a felhasználói karbantartást gyermekek nem végezhetik felügyelet nélkül. A 3–8 év közötti gyermekek számára megengedett a hűtőkészülékbe való be- és kipakolás.

- A jelen használati útmutatóban szereplő figyelmeztetések és fontos biztonsági utasítások nem terjednek ki minden, potenciálisan előforduló körülményre és helyzetre. Az Ön felelőssége, hogy a berendezés üzembe helyezésekor, karbantartásakor és üzemeltetésekor a józan észnek megfelelően, elővigyázatossággal és gondossággal járjon el.
- Mivel a jelen használati útmutató több modellre vonatkozik, az Ön berendezésének jellemzői némileg eltérhetnek az útmutatóban leírtaktól, és esetleg nem minden, itt ismertetett figyelmeztető jelzés vonatkozik rá. Amennyiben kérdése lenne vagy problémába ütközne, lépjen kapcsolatba a legközelebbi szakszervizzel, vagy kérjen segítséget és tájékozódjon online, a www.samsung.com honlapon.
- Kérjük, hogy az élelmiszerek szennyeződésének elkerülése érdekében tartsa be a következő

utasításokat:







- Ha sokáig nyitva marad a készülék ajtaja, az jelentős hőmérséklet-növekedést okozhat a készülék rekeszeiben.
- Rendszeresen tisztítsa a készülék élelmiszerrel érintkező felületeit, továbbá a leeresztő rendszer jól hozzáférhető részeit.
- Tisztítsa meg a víztartályokat, ha már 48 órája nem voltak használatban; öblítse át a vízvezetékhez csatlakoztatott vízrendszert, ha már legalább 5 napja nem történt vízvételezés a vízvezetékből.
- A nyers húst és a halat arra alkalmas tárolóedényben tárolja a hűtőszekrényben, hogy a hús vagy a hal ne érintkezhesen más élelmiszerrel, és ne csöpögjön arra a leve.
- A kétszillagos fagyasztórekeszek az előfagyasztott élelmiszer tárolására, jégkrém és fagyalt tárolására vagy készítésére, továbbá jégkocka készítésére alkalmasak.
- Az egy-, két- és háromszillagos rekeszek nem alkalmasak friss élelmiszer fagyasztására.
- Ha a hűtőkészülék sokáig maradna üresen, kapcsolja ki, olvassa le, tisztítsa ki, hagyja megszáradni, az ajtót pedig hagyja nyitva, hogy megelőzze a penészesedést



kialakulását a készülékben.



**Figyelem:
tűzveszély/
tűzveszélyes
anyagok**

Fontos biztonsági szimbólumok és figyelmeztető jelzések:

	Veszélyforrások vagy nem biztonságos műveletek, amelyek súlyos személyi sérülést vagy halált okozhatnak.
	Veszélyforrások vagy nem biztonságos műveletek, amelyek kisebb személyi sérülést vagy anyagi kárt okozhatnak.
	NE kísérelje meg!
	NE szerelje szét!
	NE érintse meg!
	Gondosan tartsa be az utasításokat!
	Húzza ki a tápcsatlakozót a fali aljzatból.

	Az áramütés elkerülése érdekében csak földelt dugaszolóaljzatot használjon.
	Segítségért hívja fel telefonos ügyfélszolgálatunkat.
	Megjegyzés.

Ezek a figyelmeztető jelzések a sérülések elkerülése érdekében állnak itt.

Kérjük, tartsa be ezeket a jelzéseket.

Ennek a résznek az áttanulmányozása után tegye biztonságos helyre ezt a dokumentumot, arra az esetre, ha később szüksége lenne rá.



A SZÁLLÍTÁSRA ÉS AZ ELHELYEZÉSRE VONATKOZÓ VESZÉLYT JELZŐ IKONOK

-  • A berendezés szállításakor és üzembe helyezésekor különösen ügyeljen arra, hogy a hűtőkör egyetlen része se sérüljön meg.
- A berendezés hűtőközegként R-600a vagy R-134a anyagokat tartalmaz.
A berendezés hátoldalán található kompresszor címkéjén vagy a

4_ biztonsági tudnivalók

hűtőszekrény belsejében lévő teljesítménytáblán ellenőrizze, hogy milyen hűtőközeg van a hűtőrendszerben.

- Amennyiben a termék gyúlékony gázt (R-600a hűtőközeget) tartalmaz,
 - a csővezetékrendszerből történő hűtőközeg-szivárgás gyulladásveszélyt jelent, illetve szemsérülést okozhat.
Ha szivárgást észlel, kerülje nyílt láng használatát vagy egyéb potenciális tűzforrást, és szellőztesse ki alaposan azt a helyiséget, ahol a berendezés áll.
 - A berendezés elhelyezésére alkalmas helyiség mérete a hűtőközeg mennyiségétől függően változik, annak érdekében, hogy egy esetleges hűtőköri szivárgás esetén ne alakuljon ki gyúlékony gáz-levegő keverék.
 - Soha ne kapcsoljon be olyan berendezést, amelyen a sérülés bármilyen jele látható.
Ha ezzel kapcsolatosan kétségei vannak, forduljon a viszonteladóhoz.
A hűtőszekrény elhelyezésére szolgáló helyiség minimális méretét úgy kell meghatározni, hogy a berendezésben lévő R-600a közeget minden 8 grammjára 1 m³ légtér álljon a rendelkezésére.
Az adott hűtőszekrényben

lévő hűtőközeg-mennyisége a berendezés belsejében lévő azonosító tábláról olvasható le.

- Ha a berendezés izobután (R-600a) hűtőközeget tartalmaz, ez magas szintű környezeti kompatibilitással rendelkezik, mindazonáltal szintén robbanásveszélyes.

A berendezés szállításakor és üzembe helyezésekor ügyelni kell arra, hogy a hűtőkör egyik része se sérüljön meg.



AZ ÜZEMBE HELYEZÉSRE VONATKOZÓ VESZÉLYT JELZŐ IKONOK

-  • Ne használja a készüléket párás, olajos vagy poros helyiségben, illetve olyan helyen, ahol közvetlen napsugárzásnak vagy víznek (esőnek) lehet kitéve.
- Az elektromos részegységek megsérült szigetelése áramütést vagy tüzet okozhat.
- Ne tegye ki a hűtőszekrényt közvetlen napsugárzásnak vagy kályhák, fűtőtestek, illetve egyéb hőforrások melegítő hatásának.
- Ne csatlakoztasson több berendezést ugyanahhoz az elektromos elosztóhoz. A hűtőszekrényt minden esetben egy erre a célra kijelölt, önálló

elektromos fali csatlakozóaljzatba kell csatlakoztatni, melynek elektromos terhelhetősége megfelel a berendezés adattábláján feltüntetetteknek.

- Ez biztosítja a legjobb teljesítményt, ugyanakkor megakadályozza, hogy az épületben túlmelegedjenek az elektromos vezetékek, ami tűzveszélyt jelenthet. Ne csatlakoztassa a berendezés tápcsatlakozóját megfagyott fali aljzathoz.
- Áramütés, illetve tűz keletkezésének veszélye áll fenn.
- Ne használjon olyan kábelt, amelyen repedés vagy kidörzsölődés látható annak hosszában vagy bármelyik végén.
- Ne hajlítsa meg túlzott mértékben a tápkábelt, illetve ne helyezzen rá nehéz dolgokat.
- Ne használjon aeroszolt a hűtőszekrény közelében.
- A hűtőszekrény közelében használt aeroszol robbanást vagy tüzet okozhat.
- Ne használja a készüléket olyan helyen, ahol gázszivárgás fordulhat elő.
- Ez tüzet vagy áramütést okozhat.

-  • Javasoljuk, hogy a berendezés üzembe helyezéséhez vagy javításához mindig kérje

szakember vagy szerviz segítségét.

- Ellenkező esetben fennáll az áramütés, tűz vagy robbanás veszélye, illetve meghibásodhat a készülék vagy személyi sérülés történhet.
- Használat előtt a hűtőszekrényt megfelelően, az útmutatóban foglaltak szerint kell elhelyezni és beüzemelni.
- A tápcsatlakozót megfelelő helyzetben, lefelé lógó kábellel csatlakoztassa.
- Ha a csatlakozót fordítva (fejfelé) dugja be, a kábel elnyíródhat, ami és tüzet vagy áramütést okozhat.
- Ügyeljen arra, hogy a hűtőszekrény hátsó része ne nyomja össze, illetve ne sértse meg a tápcsatlakozót.
- A hűtőszekrény mozgatásakor vigyázzon, hogy ne tolja rá a berendezést a kábelre, illetve ne sértse meg azt.
- Ez tűz keletkezésének veszélyét hordozza.
- A berendezést úgy kell elhelyezni, hogy az elektromos csatlakozó az üzembe helyezést követően is hozzáférhető legyen.

-
-  • A hűtőszekrényt földelni kell.
- A hűtőszekrény védőföldelését azért kell biztosítani, hogy
 - kóboráram keletkezése esetén

6_ biztonsági tudnivalók

megakadályozza az áramszivárgást, illetve az áramütést.

- Védőföldelésre soha ne használjon gázcsövet, telefonvonalat vagy egyéb olyan dolgot, amely villámhárítóként működhet.
- A helytelenül használt, földelést biztosító dugó áramütést okozhat.

-
-  • Ha az elektromos kábel sérült, haladéktalanul cseréltesse ki a gyártóval vagy annak szervizképviselőjével.
- A hűtőszekrény biztosítékát csak szakképzett szerelő vagy szervizszolgáltató vállalat cserélheti ki.
 - Ellenkező esetben fennáll az áramütés vagy a személyi sérülés veszélye.
- Ha a csomagolóanyagok eltávolítását követően bármilyen sérülést tapasztal az árun, vegye fel a kapcsolatot a szervizközponttal.



AZ ÜZEMBE HELYEZÉSRE VONATKOZÓ FIGYELMEZTETŐ JELZÉSEK

-
-  • Gondoskodjon róla, hogy a berendezés burkolatának vagy tartószerkezetének szellőzőnyílásait semmi ne takarja el.
- Az üzembe helyezést követően

2 órán keresztül hagyja állni a berendezést.



A HASZNÁLATRA VONATKOZÓ VESZÉLYT JELZŐ IKONOK

-  • A tápcsatlakozót ne dugja be nedves kézzel.
- Ne tároljon semmit a berendezés tetején.
 - Az ajtó becsukásakor vagy kinyitásakor a tetőn elhelyezett dolgok leeshetnek, ami személyi sérülést vagy anyagi kárt okozhat.
- Ne helyezzen vízzel töltött edényeket a hűtőszekrényre.
 - Kiömlésük esetén tüzet vagy áramütést okozhatnak.
- Ne hagyja, hogy gyermekek rácsimpaszkodjanak az ajtóra.
 - Ez súlyos személyi sérüléshez vezethet.
- A felügyelet nélkül hagyott hűtőszekrény ajtóit soha ne hagyja nyitva, és ne hagyja, hogy a gyerekek bemásszanak a hűtőszekrénybe.
- Ne hagyja, hogy a gyerekek bemásszanak a rekeszekbe.
 - Ha az ajtó becsukódik, a bent rekedt gyerekek megfulladhatnak vagy megsérülhetnek.
- Ne üljön a fagyasztó ajtajára.
 - Az ajtó letörhet, és ez személyi

sérülést okozhat.

- Ha takarításkor vagy egyéb alkalommal korábban kiszerezte a válaszfalat a rekeszből, szerelje vissza, mert így elkerülhető, hogy a gyerekek beszoruljanak.
- Soha ne nyúljon be ujjal a kiadagolónyílásba, illetve ne dugjon bele semmit.
 - Ellenkező esetben személyi sérülés történhet vagy anyagi kár keletkezhet.
- Ne tároljon a hűtőszekrényben illékony vagy gyúlékony anyagokat (pl. benzint, hígítót, alkoholt, étert vagy LP-gázt).
 - A fent említett anyagok bármelyikének tárolása robbanáshoz vezethet.
- Ne tároljon a hűtőszekrényben alacsony hőmérsékletre érzékeny gyógyszereket, tudományos célú anyagokat vagy egyéb, alacsony hőmérsékletre érzékeny anyagokat.
 - Nem tárolhatók a hűtőszekrényben olyan termékek, melyek szigorú hőmérsékletszabályozást igényelnek.
- Ne helyezzen el, illetve ne használjon elektromos készülékeket a hűtőszekrény belsejében, kivéve, ha azok a gyártó által ajánlott típusúak.
- Ne használjon hajszárítót a hűtőszekrény belsejének kiszárítására. Ne helyezzen égő gyertyát a hűtőszekrénybe

- a kellemetlen szagok megszüntetésére.
- Ez tüzet vagy áramütést okozhat.
 - Nedves kézzel ne érintse meg a fagyasztó belső falfelületét vagy a fagyasztóban tárolt termékeket.
 - Ez fagyási sérüléseket okozhat.
 - A leolvasztási folyamathoz ne használjon mechanikus eszközöket, illetve – a gyártó által javasolt módszereken kívül – más módon se siettesse a leolvasztási folyamatot.
 - Ne sértse meg a hűtőkört.

 • Ez a termék kizárólag élelmiszerek háztartási környezetben történő tárolására való.

- A palackokat szorosan egymás mellett kell tárolni, hogy azok ne essenek ki.
- Gázszivárgás esetén (pl. propángáz vagy LP-gáz szivárgása esetén) azonnal szellőztessen ki anélkül, hogy hozzáérne az elektromos kábel csatlakozójához. Ne érjen se a berendezéshez, se az elektromos kábelhez.
- Ne használjon ventilátort a szellőztetéshez.
- Egyetlen szikra robbanást vagy tüzet okozhat.
- Kizárólag a gyártó vagy a szervizszolgáltató által biztosított LED-es lámpákat használjon.

8_ biztonsági tudnivalók

- Gyermek csak felügyelet mellett tartózkodjanak a berendezés közelében, nehogy játékszernek tekintsék vagy belemásszanak.
- Vigyázzon, nehogy „becsípje” az ujját; az ajtók és a szekrény közötti rés szükségszerűen keskeny. Ha gyerekek is tartózkodnak a berendezés közelében, mindig óvatosan nyissa ki az ajtót.

 • Saját maga soha ne szerelje szét, illetve ne javítsa a hűtőszekrényt.

- YTűz, meghibásodás, illetve személyi sérülés veszélye áll fenn. Hibás működés esetén vegye fel a kapcsolatot a szervizképvisellel.

-
-  • Ha a készülékből furcsa hang hallható, égett szag érezhető vagy füst száll fel, azonnal szakítsa meg az áramellátást, és lépjen kapcsolatba a legközelebbi szervizközponttal.
- Ennek elmulasztása áramütést vagy tüzet okozhat.
 - Amennyiben a lámpaizzó cseréjekor nehézségbe ütközik, lépjen kapcsolatba a szervizképvisellel.
 - Ha a készülék LED-es lámpával rendelkezik, ne szerelje szét saját maga a lámpaburkolatot és a LED-es lámpát.
 - Kérjük, lépjen kapcsolatba a szervizképvisellel.

- Ha a hűtőszekrénybe por vagy víz kerül, húzza ki az tápcsatlakozót, és vegye fel a kapcsolatot a Samsung Electronics szervizközpontjával.
- Tűzveszély áll fenn.



A HASZNÁLATRA VONATKOZÓ FIGYELMEZTETŐ JELZÉSEK

- ★ • Annak érdekében, hogy a berendezés a legjobb hatásfokkal működjön,
 - Ne helyezzen élelmiszert túl közel a hűtőszekrény hátsó részén lévő szellőzőnyílásokhoz, mivel ez megakadályozhatja a szabad levegőkeringést a hűtőszekrény belső terében.
 - A hűtőszekrényben történő elhelyezés előtt az élelmiszereket megfelelően csomagolja be, vagy tegye azokat légmentesen záró dobozokba.
 - Ne helyezzen el újonnan lefagyasztandó élelmiszert közvetlenül a már bent lévő mellé.
 - Ne tegyen szénsavas vagy pezsgő italokat a fagyasztóba. Ne tegyen üvegpoharakat vagy üvegpoharakat a fagyasztóba.
 - Ha a tartalma megfagy, az üveg eltörhet, ami személyi sérülést vagy anyagi kárt okozhat.
 - Ne alakítsa át a hűtőszekrény

működését.

- Az átalakítás személyi sérüléshez vezethet és/vagy anyagi kárt okozhat. A Samsung garanciális szolgáltatása nem terjed ki a harmadik fél által végzett átalakításokra, és a Samsung elhárít minden felelősséget a harmadik fél által végzett átalakításokból eredő biztonsági problémákkal vagy károkkal kapcsolatban.
- Ne tömítse el a szellőzőnyílásokat.
- Ha a szellőzőnyílások eltömődnek (különösen a nylonzacskók hajlamosak eltakarni ezeket), a hűtőszekrény túlűtése következhet be. Ha ez a túlűtési periódus túl hosszú ideig tart, a vízszűrő elrepedhet, és ez vízszivárgáshoz vezethet.
- Ne helyezzen el újonnan lefagyasztandó élelmiszert közvetlenül a már bent lévő mellé.
- Tartsa be a fagyasztott élelmiszerek maximális tárolási időkorlátait, és ügyeljen a lejáratú időkre.
- A víztartályt, a jégtálcát és a jégkockatartót kizárólag ivóvízzel töltsse fel.
- Kizárólag a hűtőszekrényhez biztosított jégkészítőt használja.
- A hűtőszekrényhez csatlakozó vízellátást kizárólag megfelelő képesítéssel rendelkező szakember építheti ki/kötheti be, és a rendszer kizárólag ivóvízhálózathoz

csatlakoztatható.

- A jégkészítő berendezés megfelelő működtetéséhez 138–862 kPa (1,4–8,8 kgf/cm²) víznyomás szükséges.
- Ne permetezzen illékony anyagokat (pl. rovarölőszereket) a berendezés felületére.
 - Azon kívül, hogy ez egészségügyi kockázatokat jelent, áramütést, tüzet is okozhat, illetve működésbeli problémákhoz vezethet.
- Az üveg felületét kímélje az erős ütődésektől erőhatásoktól.
 - A törött üveg személyi sérüléshez vezethet, és/vagy anyagi kárt okozhat.
- Ne tároljon növényi olajat a hűtőszekrény ajtórekeszeiben. Az olaj megszilárdul, így kellemetlen ízű és nehezen kezelhető lesz. A megnyitott flakon emellett szivároghat, a kiszivárgott olaj miatt pedig az ajtórekesz megrepedezhet. Az olajos flakont nyitása után hűvös és sötét helyen, például szekrényben vagy kamrában célszerű tárolni.
 - Példák a növényi olajra: olívaolaj, kukoricaolaj, szőlőmagolaj stb.



A TISZTÍTÁSRA ÉS KARBANTARTÁSRA VONATKOZÓ FIGYELMEZTETŐ JELZÉSEK

- ★ • Ne permetezzen vizet közvetlenül a hűtőszekrény belső vagy külső felületére.

10_ biztonsági tudnivalók

- Ez tüzet vagy áramütést okozhat.
- A hűtőszekrény közelében ne használjon vagy helyezzen el hőmérsékletre érzékeny anyagokat (pl. gyúlékony spray-eket, gyúlékony anyagokat, szárazjeget, gyógyszert vagy vegyszert). Ne tartson illékony vagy gyúlékony anyagokat vagy tárgyakat (benzin, hígító, propángáz stb.) a hűtőszekrényben.
 - Ez a hűtőszekrény kizárólag élelmiszer tárolására használható.
 - Ez tüzet vagy robbanást okozhat.
- Ne permetezzen tisztítószereket közvetlenül a kijelzőre.
 - Ez esetleg eltávolítja a kijelzőre nyomtatott betűket.
- Távolítsa el minden idegen anyagot vagy port az elektromos csatlakozó villájáról. Ne használjon nedves vagy vizes ruhát a csatlakozó tisztítására, és minden idegen anyagot vagy port távolítsa el az elektromos csatlakozó villájáról.
 - Ha nem így jár el, az tüzet vagy áramütést okozhat.
- Soha ne nyúljon be ujjal az adagolónyílásba és a jégcsúszdába, illetve ne dugjon bele semmit.
 - Ez személyi sérülést vagy anyagi kárt okozhat.



- Tisztítás és/vagy karbantartás végrehajtása előtt húzza ki a hűtőszekrény dugóját az

elektromos aljzatból.

- A hűtőszekrény tisztításához használjon tiszta szivacsot vagy puha ruhát és meleg vízben elkevert enyhe tisztítószer.
- Ne használjon súroló hatású vagy durva tisztítószereket, például ablaktisztító sprayt, súrolószert, gyúlékony folyadékokat, sósavat, tisztító viaszokat, tisztítószer-koncentrátumot, fehérítőket, sem kőolajtermékeket tartalmazó tisztítószereket a külső felületekre (ajtók és szekrény), a műanyag alkatrészekre, az ajtók és a belső rész betéteire, valamint a tömítésekre.
- Ezek megkarcolhatják a felületet, vagy károsíthatják az anyagot.
- Ne tisztítsa az üvegpolcokat vagy -fedeleket meleg vízzel, ha azok hidegek. Az üvegpolcok vagy -fedelek a hirtelen hőmérséklet-változás vagy ütődés, leejtés hatására eltörhetnek.



A tisztításhoz puha rongyot és semleges tisztítószer használjon.



A LESELEJTEZÉSRE VONATKOZÓ VESZÉLYT JELZŐ IKONOK



- A termék leselejtezése előtt győződjön meg arról, hogy a berendezés hátoldalán lévő csövek közül egyik sem sérült.

- A berendezés hűtőközegként R-600a vagy R-134a anyagokat tartalmaz. A berendezés hátoldalán található kompresszor címkéjén vagy a hűtőszekrény belsejében lévő teljesítménytáblán ellenőrizze, hogy milyen hűtőközeg van a hűtőrendszerben. Ha az Ön berendezése gyúlékony gázt (R-600a hűtőközeget) tartalmaz, a berendezés biztonságos leselejtezésére vonatkozóan vegye fel a kapcsolatot a helyi hatóságokkal. Szigetelő töltőgázként ciklopentán használatos. A szigetelőanyagban lévő gázok speciális elhelyezési eljárást igényelnek. Az ilyen termékek környezetvédelmi szempontból biztonságos leselejtezése érdekében vegye fel a kapcsolatot a helyi hatóságokkal. A termék leselejtezése előtt győződjön meg arról, hogy a berendezés hátoldalán lévő csövek közül egyik sem sérült. A csővezetékeket csak nyílt térben szabad felnyitni.
- A hűtőszekrények leselejtezésekor mindig távolítsa el az ajtók közötti tömítéseket és az ajtóreteszelt, nehogy kisgyermek vagy állatok szoruljanak a hűtőszekrény belsejébe. A polcokat hagyja a helyükön, mert így a gyerekek nem tudnak könnyen bemászni a belső térbe. Gyermek csak felügyelet mellett

tartózkodhatnak a régi berendezések közelében, nehogy játékszernek tekintsék azokat.

- Kérjük, hogy a berendezés csomagolóanyagát környezetbarát módon helyezze a hulladékba.

TOVÁBBI ÖTLETEK A MEGFELELŐ HASZNÁLATHOZ

- Áramkimaradás esetén hívja fel az áramszolgáltató vállalat helyi irodáját, és érdeklődjön meg, meddig fog tartani az áramszünet.
- Egy rövid, egy-két órás áramszünet nem befolyásolja a hűtőszekrényben mérhető hőmérsékletet. Ennek ellenére áramkimaradás idején csak a legszükségesebb esetben nyissa ki az ajtót.
- Ha az áramszünet 24 óránál tovább tart, távolítsa el az összes fagyasztott ételt.
- Ha a hűtőszekrényhez kulcs is tartozik, tartsa azt a berendezéstől távolabb eső helyen, ahol a gyermekek nem érhetik el.
- Amikor a berendezés hosszabb ideig üzemel az üzemelési hőmérséklettartomány alsó határát sem elérő hőmérsékletű helyen, előfordulhat, hogy a berendezés nem egyenletesen működik (lehetőség, hogy a hűtőszekrény

belsejében túl magas lesz a hőmérséklet).

- Ne tároljon a hűtőszekrényben olyan ételt, amely alacsony hőmérsékleten könnyen tönkremegy (pl. banán vagy dinnye).
- Az Ön által vásárolt hűtőszekrény fagyásmentes, ami azt jelenti, hogy a berendezés manuális jégmentesítésére nincs szükség, mivel ez automatikusan történik.
- A jégmentesítés ideje alatti hőmérsékletemelkedés nem haladja meg az ISO követelményrendszer határértékeit. Mindazonáltal ha Ön meg kívánja akadályozni, hogy a lefagyasztott élelmiszer hőmérséklete a jégmentesítés ideje alatt túlzottan megemelkedjen, csomagolja be a fagyasztott élelmiszert több réteg újságpapírba.
- Ha a lefagyasztott élelmiszer hőmérséklete a jégmentesítés alatt megemelkedik, csökkenhet az eltarthatóság időtartama.
- Amennyiben Ön három hétnél rövidebb időre marad távol, nem szükséges megszüntetni a hűtőszekrény áramellátását. Viszont amennyiben legalább három hétig marad távol, távolítsa el az összes élelmiszert a hűtőszekrényből, szüntesse meg az áramellátását, tisztítsa ki, törölje

12_ biztonsági tudnivalók

ki és szárítsa meg.

Energiatakarékossági tippek

- A berendezést hűvös, száraz, megfelelő szellőzéssel rendelkező helyiségben használja. Gondoskodjon arról, hogy a berendezést ne érje közvetlen napsugárzás, és soha ne tegye ki közvetlen hőszugárzásnak (pl. radiátor).
- Soha ne fedjen el egyetlen szellőzőnyílást vagy rácsot sem a berendezésen.
- A meleg ételeket a hűtőszekrénybe helyezésük előtt hagyja kihűlni.
- A fagyasztott élelmiszereket a hűtőrészben olvassza fel. Ily módon a fagyasztott élelmiszer alacsony hőmérsékletét a hűtőszekrényben tárolt élelmiszer hűtésére használhatja fel.
- Amikor élelmiszert vesz ki a hűtőszekrényből vagy tesz be oda, ne hagyja túl sokáig nyitva az ajtaját. Minél rövidebb ideig tartja nyitva az ajtót, annál kevesebb jég képződik a hűtőszekrényben.
- Rendszeresen tisztítsa meg a hűtőszekrény hátulját. A lerakódott por növeli az energiafogyasztást.
- Ne állítsa a hőmérsékletet a szükségesnél alacsonyabbra.
- Tegye lehetővé a levegő megfelelő levegőáramlását a hűtőszekrény

aljánál és a hátfalánál.

Ne fedje el a szellőzőnyílásokat.

- Üzembe helyezéskor hagyjon szabad helyet a hűtőszekrény előtt, mögött, valamint a két oldalán. Ezzel csökkenthető az energiafogyasztás, így alacsonyabb lesz az áramszámlája.
- Az energia leghatékonyabb felhasználása érdekében hagyja az eredeti helyükön a tárolókat, rekeszeket, polcokat.

A készüléket otthoni és ahhoz hasonló használati körülményekre tervezték, mint például

- személyzeti konyhákba boltokban, irodákban és más munkahelyeken;
- tanyaházakba és vendégek általi használatra szállodákba, motellekbe és más szálláshelyekre;
- panziókba;
- étkeztetéssel foglalkozó helyekre és hasonló, nem kereskedelmi felhasználásra.

Tartalom

A HŰTŐSZEKRÉNY ÜZEMBE HELYEZÉSE.....	14
A SAMSUNG HŰTŐSZEKRÉNY HASZNÁLATA.....	20
HIBAELHÁRÍTÁS.....	27

A hűtőszekrény üzembe helyezése

A HŰTŐSZEKRÉNY ÜZEMBE HELYEZÉSÉNEK ELŐKÉSZÍTÉSE

Gratulálunk Önnek Samsung hűtőszekrényre megvásárlásához. Reméljük, hogy örömet leli a csúcstechnológiát képviselő funkciókban és a berendezés hatékonyságában!

A hűtőszekrény számára legmegfelelőbb hely kiválasztása

- Olyan hely, ahol biztosítva van a vízellátás.
- Olyan hely, amely nincs kitéve közvetlen napsugárzásnak.
- Olyan hely, amely vízszintes (vagy közel vízszintes) padozattal rendelkezik.
- Olyan hely, ahol elegendő hely áll rendelkezésre a hűtőszekrény ajtajának akadálytalan kinyitásához.
- A megfelelő légmozgás érdekében hagyjon elegendő szabad helyet két oldalon, a berendezés háta mögött, valamint felette. Ha a berendezés körül nincs elegendő szabad hely, előfordulhat, hogy a belső hűtésrendszer nem működik megfelelően.
- Kérjük, gondoskodjon arról is, hogy karbantartás vagy javítás esetén a berendezés szabadon mozgatható legyen.
- Ne helyezze üzembe a hűtőszekrényt olyan helyen, ahol a hőmérséklet 10 °C alá csökkenhet.

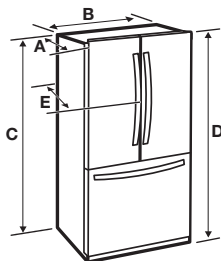

Modell	RFG23U*
A: hossz	712 mm
B: szélesség	908 mm
C: magasság	1740 mm
D: teljes magasság	1774 mm
E: hossz	774 mm

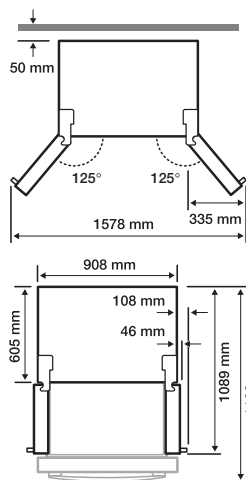

 Mindegyik méret a terveken alapul, így a mérési módszertől függően eltérhet.

A hűtőszekrény mozgatása esetén



A padló károsodását elkerülendő, ügyeljen arra, hogy az elülső szintezőlábak felhúzott helyzetben legyenek (a talajszint felett). Lásd a használati útmutató „AJTÓK BEÁLLÍTÁSA” című részét (a 17. oldalon).

PADLÓFELÜLET

A megfelelő üzembe helyezés érdekében a hűtőszekrényt sík, kemény padlófelületen kell elhelyezni, melynek magassága nem különbözik a környezetétől. A felszínnek elég erősnek kell lennie ahhoz, hogy elbírja a teljesen megterhelt hűtőszekrény súlyát. Munkavégzés közben a padlófelület védelme érdekében vágjon ki egy nagy darabot a kartonból, és helyezze azt a hűtőszekrény alá. A berendezés mozgatása esetén ügyeljen arra, hogy egyenesen húzza ki a hűtőszekrényt, és egyenesen is tolja vissza.

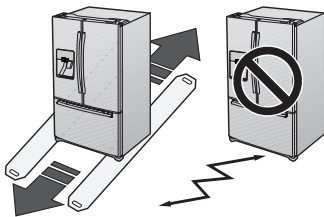

A HŰTŐSZEKRENY AJTÓINAK LESZERELÉSE

Ha a hűtőszekrény nem fér be az ajtónyíláson, akkor a hűtőszekrény ajtóinak levétele megoldást jelenthet.







Az ajtó vagy a rekesz eltávolítása előtt szüntesse meg a hűtőszekrény áramellátását.



- Vigyázzon, hogy eltávolításuk közben ne hagyja elejtse, megsértse vagy megkarcolja az ajtókat/rekeszeket.
- Az ajtókat/rekeszek eltávolítás közben saját biztonságára is ügyeljen.
- Az alábbiak elkerülése érdekében megfelelően illessze vissza az ajtókat/rekeszeket:
 - Levegőbeszívárgásból adódó páralecsapódás.
 - Egyenetlen ajtóilleszkedés.
 - Az ajtó nem megfelelő tömítettségéből adódó energiavesztés.

A következő szerszámokra lesz szüksége (nem tartozékok) :

		
Phillips csavarhúzó	Lapos fejű csavarhúzó	Csavar kulcs (10 mm)
		
Fogó	Imbusz kulcs (3/16") (5 mm)	

A hűtőszekrény ajtóinak leszerelése

1. Nyitott ajtó mellett távolítsa el a csuklópántfedél sapkáját (1) egy lapos fejű csavarhúzó segítségével, majd csukja be az ajtót. Csavarja ki a csuklópántfedeleket tartó 3 csavart, és vegye le a csuklópántfedeleket (2).

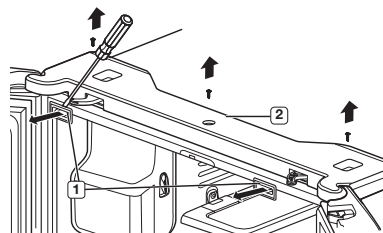

2. Húzza szét a két csatlakozót (3) a felső fedél mindkét oldalán: (7) a jobb oldali ajtón lévő egyik csatlakozót (4), és a bal oldali ajtón lévő másikat. A vízvezeték-csatlakozó sötétszürke színű részének (6) megnyomásával távolítsa el a csövet (5).

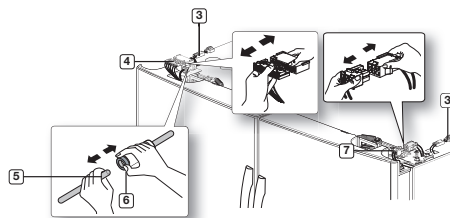

3. Egy csavarkulcs (10 mm) segítségével vegye ki bal és jobb oldali ajtók felső csuklópántjainhoz csatlakozó 3-3 db hatlapfejű csavart (7). Egy Philips fejű csavarhúzó segítségével vegye ki a jobb és bal oldali ajtók felső csuklópántjainhoz csatlakozó testcsavart (8). Távolítsa el a jobb és bal oldali ajtók felső csuklópántjait (9).

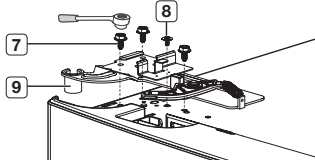

4. Emelje fel az ajtót egyenesen annak levételéhez.

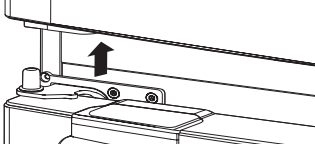

5. Egy Philips fejű csavarhúzó segítségével vegye ki a jobb és bal oldali ajtók alsó csuklópántjainhoz csatlakozó két-két csavart (10). Egy csavarkulcs (5 mm) segítségével vegye ki a jobb és bal oldali ajtók alsó csuklópántjainhoz csatlakozó két-két hatlapfejű csavart (11). Távolítsa el a jobb és bal oldali ajtók alsó csuklópántjait (12).

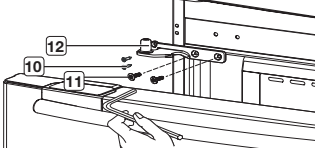

A HŰTŐSZEKRENY AJTÓINAK VISSZASZERELÉSE

A hűtőszekrény ajtóinak visszatételéhez szerelje vissza az alkatrészeket a leszerelési sorrenddel ellenkező sorrendben.

1. A vízcsövet teljesen be kell csúsztatni az átlátszó csőcsatlakozó középvonaláig („A” típus), vagy a jelzővonaláig („B” típus), hogy a vízadagolóból ne szivároghasson a víz.

„A” típus

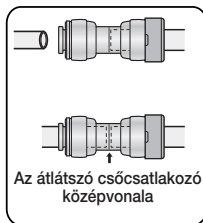

„B” típus

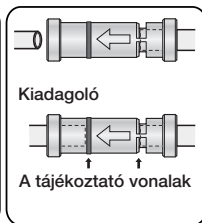

16_ üzembe helyezés

A FAGYASZTÓREKESZ KISZERELÉSE

1. Tolja be teljesen a felső rekeszt.

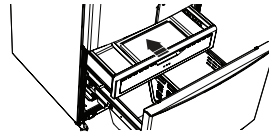

2. Távolítsa el a billenőrekeszt (1) mindkét tartóelem (2) egyidejű, felfelé történő meghúzásával.

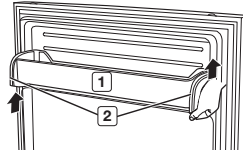

3. Vegye ki az alsó tárolót (3) a tároló sín szerkezetről történő leemelésével.

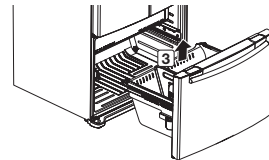

4. Vegye ki mindkét oldalról a négy darab 10 mm-es hatlapfejű csavart.

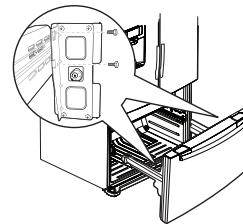

5. Emelje le a fagyasztórész ajtaját a sín szerkezetről.

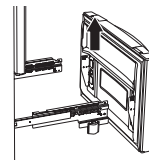

⚠ VIGYÁZAT!

Ha túl sok élelmiszer van a fagyasztórekeszekben, előfordulhat, hogy a fagyasztó nem záródik be teljesen, ami jégfelhalmozódáshoz vezethet.

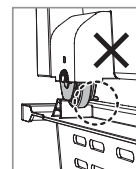
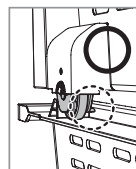

A FAGYASZTÓREKESZ VISSZASZERELÉSE

A fagyasztórekesz visszatételéhez szerelje vissza az alkatrészeket a leszerelési sorrenddel ellenkező sorrendben.

AZ AJTÓK BEÁLLÍTÁSA

Most, hogy az ajtók visszakerültek a helyükre, bizonyosodjon meg arról, hogy a hűtőszekrény vízszintesen áll, és el lehet végezni a végső beállításokat. Ha a hűtőszekrény nem áll vízszintesen, az ajtókat nem lehet tökéletesen beállítani.

A hűtőszekrény vízszintbe állításához illesszen egy lapos fejű csavarhúzó (-) a bal oldali állítólabban lévő horonyba, és forgassa azt az óra járásával egyező irányba. (A hűtőszekrény süllyesztéséhez az óra járásával egyező irányú, az emeléséhez ellentétes irányú forgatás szükséges.)

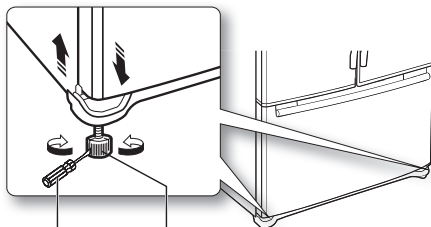

lapos fejű csavarhúzó (-)

Magasságállító láb



VIGYÁZAT!

Mindkét magasságállító lábnak le kell érnie a padlóra annak érdekében, hogy a berendezés neboruljon, és személyi sérülést vagy anyagi kárt okozzon.



Ha a jobb oldal az alacsonyabb, hajtsa végre ugyanezt a műveletsort, de most a jobb oldali magasságállító lábbal.

KISEBB BEÁLLÍTÁSOK VÉGREHAJTÁSA AZ AJTÓK MEGFELELŐ ILLESZKEDÉSE ÉRDEKÉBEN

Ne felejtse el, hogy az ajtók tökéletes beállításához a hűtőszekrénynek vízszintesen kell állnia. Ha segítségre van szüksége, tekintse át az előző, a hűtőszekrény vízszintbe állításáról szóló részt.

Ha a bal oldali ajtó lejjebb helyezkedik el, mint a jobb oldali ajtó.

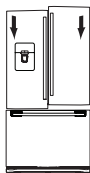

Ha a bal oldali ajtó feljebb helyezkedik el, mint a jobb oldali ajtó.

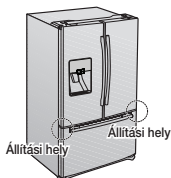

1. Ha kihúzza a rekeszt (1), láthatóvá válik az alsó csuklópánt (2).
2. Illessze be a mellékelt csillagszavarhúzót (+) (3) az alsó csuklópánt tengelyébe (4).
3. A csillagszavarhúzót (+) (3) az óra járásával megegyező (↻) vagy ellentétes irányba forgatva (↻) állítsa a magasságon.

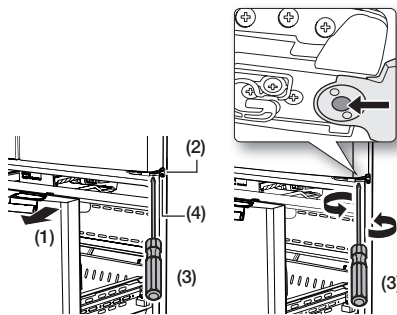

Amikor a csillagszavarhúzót (+) az óra járásával ellentétes irányba forgatja (↻), az ajtó felfelé fog elmozdulni.

A FAGYASZTÓREKESZ SZINTBE ÁLLÍTÁSA

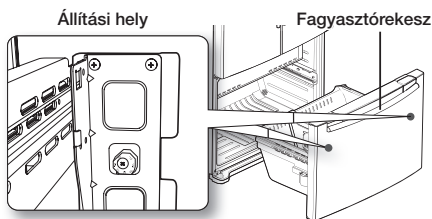

1. Keresse meg a fagyasztó rekeszben a magasságállítót **1** . Az ajtó meglazításához csavarja ki némileg a négy Phillips csavart **2** .

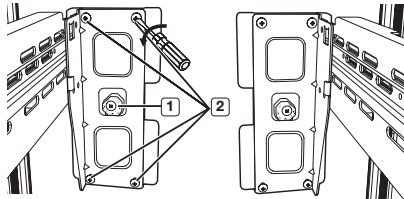

2. Lazítsa meg az állítócsavart **3** egy Phillips csavarhúzó segítségével.

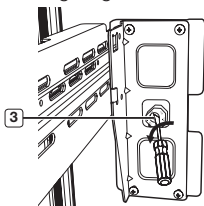

3. Keresse meg a kívánt ajtólejtéshez legmegfelelőbb állást.

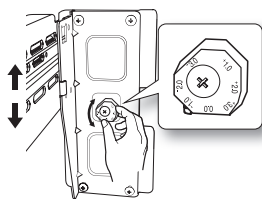

(Példa) A lejtés kb. 2 mm-es (0,08 inch), amint azt az ábra mutatja.

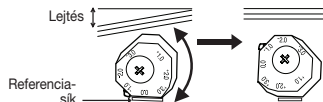

- Forgassa el a magasságállító gombot a -2,0 állásba a lejtés csökkentéséhez.

A beállítást követően először húzza meg a **3** jelű csavart, majd a **2** . jelű csavarokat.

A VÍZELLÁTÓ CSŐVEZETÉK ELLENŐRZÉSE



A vízadagoló az egyik leghasznosabb funkció az Ön új Samsung hűtőszekrényén. Az egészségesebb ivóvíz érdekében a Samsung vízszűrő eltávolítja a nem kívánatos részecskéket a vízből. Mindazonáltal ez a rendszer nem sterilizálja a vizet, illetve nem pusztítja el a mikroorganizmusokat. Amennyiben ezt kívánja elérni, víztisztító berendezést kell vásárolnia. A jégkészítő egység megfelelő működéséhez 138–862 kPa víznyomás szükséges. Normál körülmények között egy **18_** üzembe helyezés

170 ml-es pohár 10 mp alatt tölthető meg. Ha olyan helyen használja a hűtőszekrényt, ahol a víznyomás alacsony (138 kPa alatt), az alacsony víznyomás kompenzálása érdekében lehetőség van nyomásfokozó szivattyú beépítésére. Ügyeljen arra, hogy a hűtőszekrény belsejében lévő víztartály megfelelően fel legyen töltve. Ennek érdekében tartsa nyomva a vízadagoló kart mindaddig, amíg a víz nem folyik a kivezető nyílásból.

 Vízellátórendszer-összeszerelési készletek térítés ellenében megvásárolhatók a márkakereskedőknél. Olyan vízellátási készlet vásárlását javasoljuk, amely réz csővezetéseket tartalmaz.

 A készüléket a hozzá mellékelt, új tömlőkkel használja, a régi tömlők felhasználását nem javasoljuk.

A tartozéklista az alábbiakban látható.

	
Vízszűrő	Szorító közdarab
	
Szorítóanya	

A vízellátó csővezeték csatlakoztatása

1. Elsőként zárja el a fő vízellátó csővezeték szelepét, és kapcsolja ki a jégkészítőt.
2. Keresse meg a legközelebbi ivóvízvezeték.
3. Miután csatlakoztatta a szűrővel ellátott vízellátó csővezetékét, nyissa meg a vízellátást, és a használatba vételt megelőzően öblítse át legalább 3 l vízzel a szűrőt (öblítse kb. 6 percen keresztül).

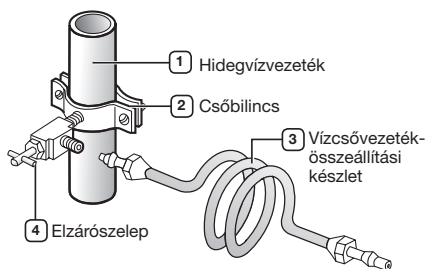

A VÍZELLÁTÓ CSŐVEZETÉKRENDSZER ÜZEMBE HELYEZÉSE

A vízvezeték csatlakoztatása a hűtőszekrény rendszeréhez.

Ennek a csatlakoztatásnak a kivitelezéséhez számos dolgot kell megvásárolnia. Elképzelhető, hogy ezeket a dolgokat készletben meg tudja vásárolni egy helyi műszaki kereskedésben.

• 6,35 mm-es szorítóanya	• réz csővezeték
• műanyag csővezeték	• szorítógyűrű

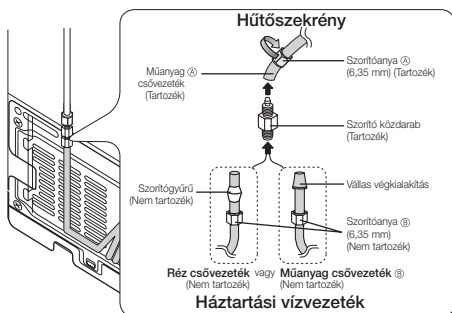

1. Fűzze fel a szorítóanyát a tartozékként rendelkezésre álló műanyag csővezetékre (A).
2. Húzza meg a szorítóanyát (A) a 6,35 mm-es szorító közdarabon.
 - Ha réz csővezeték alkalmaz, csúsztassa a szorítóanyát (B) (nem tartozék) és a szorítógyűrűt (nem tartozék) a réz csővezetékre (nem tartozék) az ábra szerint.
 - Ha műanyag csővezeték alkalmaz, illessze be a műanyag csővezeték formára alakított (vállas) végét (C) a szorító közdarabba. Ne alkalmazzon formára alakított (vállas) vég nélküli műanyag csővezeték (D).
3. Húzza meg a szorítóanyát (A) a szorító közdarabon. Ne húzza túl a szorítóanyát (B).
4. Nyissa meg a vízellátást, és ellenőrizze, hogy nincs-e szivárgás valahol.

A vízellátó rendszert kizárólag ivóvízforrásra csatlakoztassa! Ha a javítania kell, vagy meg kell bontania a vízcsőrendszert, vágjon le 6,35 mm-t a műanyag csővezeték végéből, hogy jól illeszkedő, szivárgásmentes csatlakozást tudjon kialakítani az összeszereléskor.

A vízszűrő beszerelése.

1. Vegye le a vízszűrő burkolatát (1).
2. Vegye le a rögzített kupakot az óra járásával ellentétesen elforgatva. Őrizze meg a kupakot, és tegye félre arra az esetre, ha nem használná a szűrőt.
3. Vegye ki a vízszűrőt a dobozból és helyezzen egy cseredőpontot jelző matricát a szűrőre az ábrán látható módon. Olyan matricát helyezzen fel a szűrőre, amely hat hónappal későbbi hónapot jelez. Például: ha márciusban szereli fel a szűrőt, akkor „SEP” (szeptember) jelzésű matricát helyezze fel, hogy az emlékeztesse Önt a szeptemberben esedékes cseréire. Ily módon tudni fogja, hogy mikor kell cserélni a szűrőt. Normál körülmények között a szűrő élettartama 6 hónap.

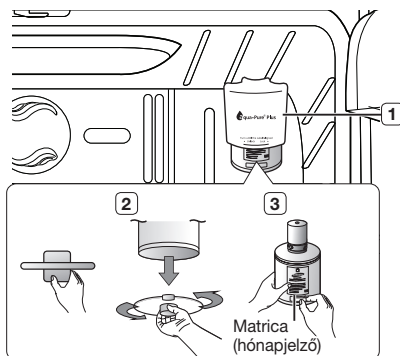

4. Vegye le a szűrő kupakját, és illessze a szűrőt a szűrőházba.
5. Lassan forgassa el a vízszűrőt 90°-kal az óra járásával egyező irányba, hogy a szűrőházon lévő jelzés egy vonalba essen a szűrőn lévő jelzéssel, a helyére rögzítve a szűrőt. Figyeljen arra, hogy a vízszűrőn lévő címkejelzés az ábrán látható módon egy vonalba essen a szűrőházon lévő lenyomattal. Ne felejtse, hogy nem szabad túlhúzni a szűrőt.

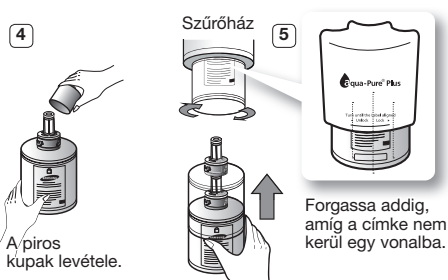

A vízszűrő beszereléséhez ki kell vennie jobb oldali felső üvegcupcot.

A vízellátó csővezetékben esetleg visszamaradó anyagok eltávolítása a vízszűrő beszerelését követően.

1. Nyissa ki a fő vízellátás szelepét és zárja el a vízellátó csővezeték szelepét.
2. Engedjen vizet az adagolóberendezésen keresztül, amíg a víz át nem tisztítja a rendszert (kb. 6–7 perc). Ez az eljárás kitisztítja a vízellátási rendszert, és eltávolítja a levegőt a csővezetékekből.
3. Némely esetben további átöblítésre lehet szükség.
4. Nyissa ki a hűtőszekrény ajtaját, és ellenőrizze, hogy nem szivárog-e víz a vízszűrőtől.

Ügyeljen arra, hogy teljesen öblítse át a vízadagolót, különben víz szivároghat belőle. Ez annak a következménye, hogy még mindig van levegő a csővezetékben.

üzembe helyezés _19

A SAMSUNG hűtőszekrény használata

A VEZÉRLŐPANEL HASZNÁLATA

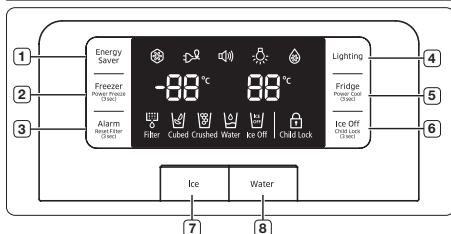

<p>1</p> <p>Energy Saver (Energiatakarékos üzemmód) gomb</p>	<p>A jobb energiahatékonyság érdekében nyomja meg az Energy Saver (Energiatakarékos üzemmód) gombot (⏻). Ha páralecsapódás keletkezik az ajtókon, kapcsolja ki az Energy Saver (Energiatakarékos üzemmód) funkciót.</p>
<p>2</p> <p>Freezer / Power Freeze (3 sec) (Fagyasztó/Gyorsfagyasztás (3 mp)) gomb</p>	<p>Nyomja meg a Freezer / Power Freeze (3 sec) (Fagyasztó/Gyorsfagyasztás (3 mp)) gombot (❄️) a Ön által kívánt fagyasztási hőmérséklet beállításához. -14 °C és -22 °C közötti hőmérsékletet állíthat be. Tartsa lenyomva 3 másodpercig a Freezer / Power Freeze (3 sec) (Fagyasztó/Gyorsfagyasztás (3 mp)) gombot, ha le szeretné csökkenteni a fagyasztóba helyezett termékek lefagyasztásához szükséges időt. Ez a funkció hasznos lehet, ha pl. gyorsan romló dolgokat kíván gyorsan lefagyasztani, vagy ha a fagyasztó hőmérséklete nagy mértékben megemelkedett (például ha az ajtó nyitva maradt). Amikor ezt a funkciót használja, a hűtőszekrény energiafogyasztása nagyobb lesz. Ha már nincs rá szüksége, ne felejtse el kikapcsolni a funkciót, és visszaállítani a fagyasztót az eredeti hőmérsékletre. Ha elegendő jég áll rendelkezésére, csak nyomja meg, és tartsa lenyomva ismét a gombot 3 másodpercig a Power Freeze (Gyorsfagyasztás) üzemmódból való kilépéshez. Ha nagy mennyiségű, lefagyasztandó élelmiszert helyezne a fagyasztóba, akkor legalább 20 órával ezt megelőzően kapcsolja be a Power Freeze (Gyorsfagyasztás) üzemmódot.</p>
<p>3</p> <p>Alarm / Reset Filter (3 sec) (Riasztás/Szűrő visszaállítása (3 mp)) gomb</p>	<p>Nyomja meg az Alarm (Riasztás) gombot (🔔) az ajtó nyitott helyzetére figyelmeztető hangjelzés kikapcsolásához. A régi vízszűrő eltávolítását és az új beszerelését követően állítsa vissza alaphelyzetbe a kijelzőt az Alarm (Riasztás) gomb 3 mp-ig történő nyomva tartásával. A kijelző kb. 6 hónap múlva fog ismét világitani, hogy felhívja az Ön figyelmét a vízszűrő cseréjének esedékességére.</p>

<p>3</p> <p>Alarm / Reset Filter (3 sec) (Riasztás/Szűrő visszaállítása (3 mp)) gomb</p>	<p>A szűrő állapotkijelzője kék színű lesz, amikor Ön behelyezi az új vízszűrőt. A szűrő állapotkijelzője világos rózsaszín lesz, amikor már 5 hónapja használatban van a szűrő. A szűrő állapotkijelzője (🔴) piros színűre változik, amikor a szűrő már 6 hónapja használatban van.</p>
<p>4</p> <p>Lighting (Világítás) gomb</p>	<p>Nyomja meg a Lighting (Világítás) gombot (💡) az adagoló LED-es világításának bekapcsolásához.</p>
<p>5</p> <p>Fridge/Hold 3 sec for Power Cool (Hűtő/Tartsa nyomva 3 mp-ig a gyorshűtéshez) gomb</p>	<p>Nyomja meg a Fridge / Power Cool (3 sec) (Hűtő/Gyorshűtés (3 mp)) gombot (🌡️) a Ön által kívánt hűtési hőmérséklet beállításához. 1 °C és 7 °C közötti hőmérsékletet állíthat be. Tartsa lenyomva 3 másodpercig a Fridge / Power Cool (3 sec) (Hűtő/Gyorshűtés (3 mp)) gombot, ha le szeretné csökkenteni a hűtőszekrényben elhelyezett termékek lehűtéséhez szükséges időt. Ez a funkció hasznos lehet, ha pl. gyorsan romló dolgokat kíván gyorsan lehűteni, vagy ha a hűtőszekrény hőmérséklete nagy mértékben megemelkedett (például ha az ajtó nyitva maradt). Nyomja meg, és tartsa lenyomva ismét a gombot 3 másodpercig a Power Cool (Gyorshűtés) üzemmódból való kilépéshez.</p>
<p>6</p> <p>Ice Off / Child Lock (3 sec) (Jégkockakészítő ki/Gyermekzár (3 mp)) gomb</p>	<p>Nyomja meg az Ice Off (Jég KI) gombot (🧊) a jégkészítési funkció kikapcsolásához. Ha 3 mp-ig lenyomva tartja az Ice Off (Jég KI) gombot, a kijelző és a kiadagoló lezáródik.</p>
<p>7</p> <p>Ice (Jégkockakészítő) gomb</p>	<p>Nyomja meg az Ice (Jégkockakészítő) gombot az Ön által kívánt jégkockatípus kiválasztásához. A gomb megnyomásakor jég típus minden egyes alkalommal átvált jégkockáról tört jégre, és viszont. Nyomja meg a gombot. Miután kiválasztotta a típust, nyomja meg enyhén a kiadagoló működtető karját a poharával. Ez az üzemmód nem használható a Water (Víz) üzemmóddal egyidejűleg.</p>
<p>8</p> <p>Water (Víz) gomb</p>	<p>Nyomja meg a Water (Víz) gombot, ha vizet szeretne kiadagolni. Az emliteteken kívül nincs harmadik (Kikapcsolva) üzemmód. Miután kiválasztotta a típust, nyomja meg enyhén a kiadagoló működtető karját a poharával. Ez a gomb nem használható az Ice (Jégkockakészítő) gombbal egyidejűleg. A Water (Víz) üzemmód kikapcsolódik, amint Ön megnyomja az Ice (Jégkockakészítő) gombot.</p>

 Némely funkció a megfelelő gomb megnyomása után, néhány másodperces késéssel lép működésbe, míg más funkciók azonnal aktiválódnak. Ez normál működésnek tekintendő.

A VEZÉRLŐPANEL HASZNÁLATA

A fagyasztó és a hűtőtér alaphőmérséklete

A fagyasztó és a hűtőtér alaphőmérséklete és/vagy ajánlott hőmérséklete -19 °C, illetve 3 °C. Ha a fagyasztó és a hűtőtér hőmérséklete túl magas vagy túl alacsony, állítsa be manuálisan a hőmérsékleteket.

A fagyasztó hőmérsékletének szabályozása

A fagyasztó hőmérséklete -14 °C és -22 °C között állítható, az Ön igényei szerint. Nyomja meg a Freezer (Fagyasztó) gombot többször egymás után, amíg a hőmérsékletkijelző a kívánt hőmérsékletet nem mutatja. Ügyeljen arra, hogy az olyan élelmiszerek, mint pl. a jégkrém, még akár -15 °C-os hőmérsékleten is olvadhat. A hőmérsékletkijelző értékei sorrendben változnak -22 °C és -14 °C között. Amikor a kijelzőn lévő érték eléri a -14 °C-ot, a sorban megjelenő értékek -22 °C-kal kezdődnek újra.

A hűtőtér hőmérsékletének szabályozása

A fagyasztó hőmérséklete 7 °C és 1 °C között állítható, az Ön igényei szerint. Nyomja meg a Fridge (Hűtő) gombot többször egymás után, amíg a hőmérsékletkijelző a kívánt hőmérsékletet nem mutatja.

A hűtőtér hőmérsékletszabályozási folyamata ugyanúgy működik, mint a fagyasztó esetében. Nyomja meg a Fridge (Hűtő) gombot a kívánt hőmérséklet beállításához. Egy pár másodperc múlva a hűtőtér kezd felvenni az újonnan beállított hőmérsékletet. Ezt a digitális kijelző meg is jeleníti.



- A fagyasztó, a hűtőtér vagy az élelmiszer tároló tér hőmérséklete megemelkedhet, ha túl gyakran nyitják ki a hűtőszekrény ajtaját, vagy ha nagyobb tömegű meleg vagy forró ételt helyeznek el a belső térben.

- Ezt a digitális kijelző villogással jelzi. Amint a fagyasztó és a hűtőtér hőmérséklete visszatér a normál, beállított hőmérsékletre, a villogás megszűnik.
- Ha a villogás nem szűnne meg, előfordulhat, hogy „újra kell indítania” a hűtőszekrényt. Húzza ki a berendezés dugóját a dugaszolóaljzatból, várjon kb. 10 percet, majd dugja vissza a csatlakozódugót.
- Az élelmiszer tároló tér hőmérséklete egy kissé eltérő lehet, a belső elhelyezkedéstől függően.
- Ha a kijelző és a fő vezérlőpanel közötti kommunikáció hibás, akkor az élelmiszer tároló tér kijelzője esetleg villoghat. Amint az élelmiszer tároló tér hőmérséklete visszatér a normál, beállított hőmérsékletre, a villogás megszűnik. Ha a villogás hosszú ideig folytatódna, kérjük, vegye fel a kapcsolatot a Samsung Electronics szervizközponttal.

A HIDEGVÍZADAGOLÓ HASZNÁLATA

Nyomja meg az Ice/Water (Jég/Víz) gombot a kívánt típus kiválasztásához.

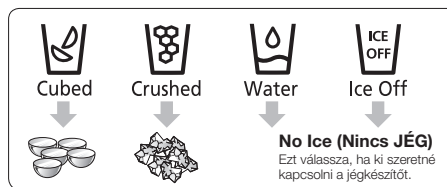

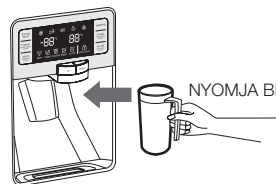

- Helyezzen egy poharat a jégadagoló alá, és nyomja enyhén a poharat a kiadagoló karjához. A jég kiszóródásának elkerülése érdekében ügyeljen arra, hogy a pohár egy vonalban legyen a kiadagolóval.
- Mielőtt elvenné a poharat a kiadagoló alól, várjon 2 másodpercet, hogy elkerülje a kiszóródást. A hűtőszekrényajtó nyitott helyzetében a kiadagoló nem működik.
- Amikor a Crushed Ice (jégtörmelék) funkciót követően a Cubed Ice (jégkocka) funkciót választja ki, előfordulhat, hogy kis mennyiségben még a maradék jégtörmelékot fogja a gép kiadagolni.
- A vízadagoló üzembe helyezése
Az összeállítást követően tartsa nyomva a kiadagoló működtetőkarját legalább két percre, hogy eltávolítsa a vízcsövekben rekedt levegőt, és vízzel töltsen meg a rendszert.

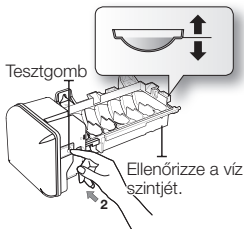

- Amennyiben a jég nem jönne ki az adagolónyíláson, húzza ki a jégvödöröt, és nyomja meg a jégkészítő egység jobb oldalán lévő testgombot.
- Ha a tálcá jéggel vagy vízzel van tele (az ábrán látható módon), ne nyomja folyamatosan a testgombot. A víz túlfolyhat vagy feltörődhat és elakadhat a jég.
- Normál használat
Hogy az üzembe helyezést követően teljesen megtöltsen a jegesvödör, hajtsa végre a következő lépéseket:
1. Hagyja a hűtőszekrényt működni és hűteni 24 órán keresztül (1 teljes napig).
2. A 24 órás várakozási idő elteltével a jégkészítő egység megfelelően tud hűteni.
3. Adagoljon ki 4–6 jégkockát egy pohárba.
4. 8 és 16 óra múlva adagoljon ki mindkét alkalommal egy-egy teljes pohár jeget.

Üzemeltetés **21**



 Ha az össze jég egyszerre felhasználásra kerül, a fenti 3. és 4. lépést meg kell ismételni (mielőtt az első 4–6 jégkockát kiadagolná, várni kell 8 órát). Ezzel újra feltölti a jégkockakészletet, és biztosítja a maximális jégelőállítást.

Amikor kiönti a jeget a jegesvödörből, akkor egyszer nem árt megnyomnia a kiadagoló működtetőkarját bekapcsolt ICE CUBED (jégkocka) vagy CRUSHED (jégtörmelék) funkció mellett, hogy az új jég a jegesvödör hűtőszekrénybe történő visszahelyezését követően gyorsabban képződjön.

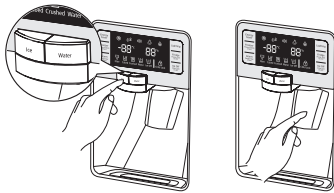

A vízadagoló használata

Helyezzen egy poharat a vízadagoló nyílás alá, és nyomja enyhén a poharat a vízadagoló karjához. A víz kilocsanásának elkerülése érdekében ügyeljen arra, hogy a pohár egy vonalban legyen a kiadagolóval. Ha épp most helyezte üzembe a hűtőszekrényt, vagy új vízszűrőt szerelt fel, használat előtt kb. 3 l vízzel öblítse át a szűrőt (öblítse kb. 6 percen keresztül). A víz fogyasztása előtt bizonyosodjon meg arról, hogy a víz újra tisztán folyik.

 Ha 2–3 napig nem használja a vízadagolót (főleg a nyári időszakban), a kiadagolt víznek furcsa szaga vagy íze lehet. Azt javasoljuk, hogy ha ilyen fordul elő, az első 1–2 pohár vizet öntse ki, hogy a víz jobb ízű legyen.

Az Ice Off (Jég KI) funkció használata

Az Ice Off (Jég KI) mód kiválasztása esetén távolítsa el minden jégkockát a vödörből. Ha nem használja a jégadagolót, a jégkockák összefagyhatnak. Húzza előre a rögzítőkart a jégkockák kidobásához, vagy távolítsa el az összefagyott jégkockákat a vödörből. Kattanásig tolja vissza a vödört.



 Ha hosszabb üdülésre vagy üzleti útra megy, zárja el a vízellátás szelepét, és szüntesse meg a hűtőszekrény vízellátását. Ezzel megakadályozhatja a véletlenszerű szivárgásokat. Saját maga ne szerelje szét a jégkészítő egységet. Ez rendellenes működéshez vezethet. A jegesvödört ne mossa vagy permetezze vízzel, csak törölje ki egy száraz ruhával. A jégkészítő egység megfelelő működéséhez 138–862 kPa víznyomás szükséges.

Vízfátyolosodási jelenség

Minden, hűtőszekrények ellátására szolgáló víz átfolyik egy betétes szűrőn, amely egy lúgos vízszűrő. A szűrési folyamatban a szűrőből kifolyó víz nyomása megnő, és oxigénnel és nitrogénnel telítetté válik. Amikor ez a víz kiérkezik a szabad levegőre, a nyomás leesik, és a víz oxigén és nitrogén tekintetében túltelítetté válik, így ezek a gázok buborékokat képeznek. A víz az oxigénbuborékok következtében fátyolosnak és egy ideig zavarosnak tűnhet. Pár másodperc elteltével a víz ismét tiszta lesz. Mielőtt elvenné a poharat a kiadagoló alól, várjon egy másodpercet, hogy elkerülje a víz lecsöpögését. Jég vagy víz adagolóból történő kivétele után ne húzza ki az adagolókart. Ez automatikusan visszatér az alaphelyzetbe. A jég jégkockák formájában készül. Amikor Ön a „Crushed” (Jégtörmelék) funkciót választja, akkor a jégkészítő egység törmelékke őrlí a jégkockákat.

RÉSZEGYSÉGEK ÉS JELLEMZŐK

Ennek az oldalnak a segítségével megismerkedhet a hűtőszekrény részegységeivel és jellemzőivel.

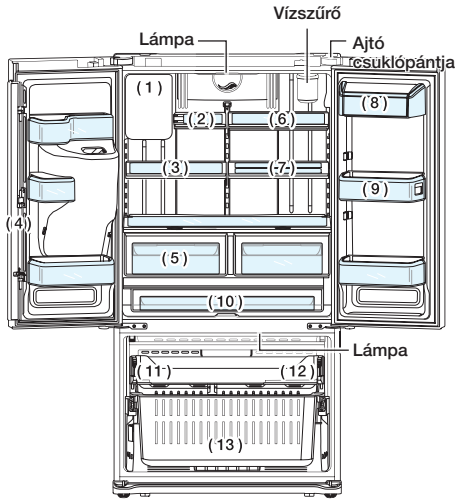

(1)	Jégkészítő
(2)	Felhajtható polc
(3)	Csúsztatható polc
(4)	Függőleges csuklópánttal rendelkező rész
(5)	Zöldség- és gyümölcstároló rekeszek
(6)	Csúsztatható polc
(7)	Kétállású felhajtható polc
(8)	Tejterméktartó
(9)	Ajtórekeszek
(10)	Cool Select Pantry™ élelmiszer tároló
(11)	Billenőrekesz
(12)	Önműködő rekesz
(13)	Fagyasztórekesz

Ajtórekeszek

Hűtőszekrényéhez különböző típusú és méretű ajtórekeszek tartoznak. Amennyiben a hűtőszekrényéhez tartozó ajtórekeszek külön csomagban lettek szállítva, az alábbi ábra alapján helyezze el a rekeszeket.

Az ajtórekeszek száma hűtőszekrénytípusonként eltérhet.

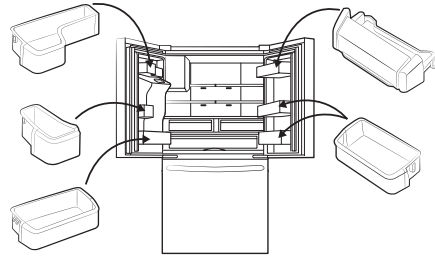

A COOL SELECT PANTRY™ TÁROLÓTÉR HASZNÁLATA

A Cool Select Pantry™ hűtött élelmiszer tároló tér egy teljes szélességű rekesz, amely hőmérsékletállítási lehetőséggel rendelkezik. Ebben a tárolótérben nagy méretű zsúrtálcák, csemegekészítmények, pizzák, frissítők vagy egyéb élelmiszerek tárolhatók. Hőmérsékletállítási lehetőséggel rendelkezik, amely a tárolótérbe áramló hideg levegő mennyiségét szabályozza. A hőmérséklet szabályozó az élelmiszer tároló tér jobb oldalán található.

- Nyomja meg ismétlődően a Temp (Hőmérséklet) gombot, míg a kívánt üzemmód kijelzője nem világít. Amikor megnyomja a Temp (Hőmérséklet) gombot, akkor a Fresh (Frissáru) üzemmód (3 °C), a Zero Zone (Fagyponztóna) üzemmód (0 °C) és a Deli (Csemege) üzemmód (5 °C) között vált. Alapbeállítás szerint a Fresh (Frissáru) üzemmód aktív. Bár a beállított hőmérséklet különbözik az aktuális hőmérséklettől, a tárolótér hőmérséklete automatikusan megváltozik a beállított értékre.

Temp (Hőmérséklet) gomb

Az élelmiszer tároló tér hőmérsékletét a következő üzemmódok közül választással állíthatja be: Deli (Csemege) (5 °C), Fresh (Frissáru) (3 °C) és Zero Zone (Fagyponztóna) (0 °C).

Választógomb

1. A Deli (Csemege) üzemmód kiválasztásakor az élelmiszer tároló tér hőmérsékletét a szabályozó 5 °C körül tartja. Ez a funkció segít az élelmiszerek frissességének hosszú ideig történő megőrzésében.
2. A Fresh (Frissáru) üzemmód kiválasztásakor az élelmiszer tároló tér hőmérsékletét a szabályozó 3 °C körül tartja. Ez a funkció segít az élelmiszerek frissességének huzamosabb ideig történő megőrzésében.
3. A Zero Zone (Fagyponztóna) üzemmód kiválasztásakor az élelmiszer tároló tér hőmérsékletét a szabályozó 0 °C körül tartja. Ez a funkció a hús- és haltermékek frissességének hosszabb ideig történő megőrzésében is jó szolgálatot tesz.

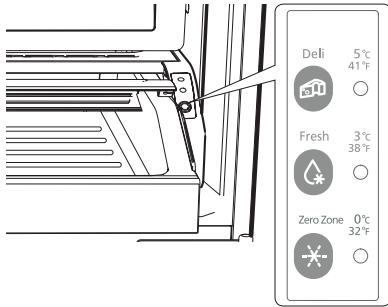

Deli (Csemege)	Fresh (Frissáru)	Zero Zone (Fagypontzóna)
<ul style="list-style-type: none"> • ananász • citrom • avokádó • burgonya 	<ul style="list-style-type: none"> • uborka • alma • narancs • szőlő • cukkini • kukorica 	<ul style="list-style-type: none"> • hússzeletek • kemény sajtok • felvágott • szalonna • hot dog

A Zero Zone (Fagypontzóna) üzemmódban a gyümölcsök és zöldségek károsodhatnak. Salátát vagy egyéb leveles zöldséget ne tároljon ebben az élelmiszer tároló térben.

VIGYÁZAT! Ebben a térben ne tároljon üvegpalackba töltött italokat. Ha ezek megfagynak, az üvegpalackok eltörhetnek és személyi sérülést okozhatnak.

A HŰTŐSZEKRÉNY TARTOZÉKAINAK LESZERELÉSE

1. Ajtóba épített tároló- és tejterméktartó rekeszek

Az eltávolításhoz - Egyszerűen emelje fel a rekeszt és egyenesen húzza ki.

Az áthelyezéshez - Csúsztassa a rekeszt a kívánt hely fölé, és nyomja le ütközését.

VIGYÁZAT! Ha az ajtórekeszek nincsenek szilárdan a helyükre rögzítve, sérülés következhet be. Ne engedje meg gyerekeknek, hogy a tartórekeszekkel játszanak. A tartórekeszek éles sarkai sérüléseket okozhatnak.

Ha egy tárolórekesz tele van élelmiszerrel, ne változtassa a helyét.

Poreltávolítási módszer - Vegye le a korlátot és mossa el vízben.

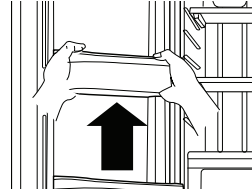

2. Edzettüveg-polcok

Az eltávolításhoz - Billentse fel a polc elejét az ábrán látható irányban (1), és emelje fel a polcot függőlegesen (2). Húzza ki a polcot.

Az áthelyezésükhöz - Billentse felfelé a polc elejét, és a kívánt magasságban vezesse be a polctartó horgokat a megfelelő résekbe. Ezt követően engedje le a polcok elejét, hogy a horgok becsatlakozhassanak a résekbe.

VIGYÁZAT! Az edzettüveg-polcok nehezek. Kivételülkorr kellő elővigyázatossággal járjon el.

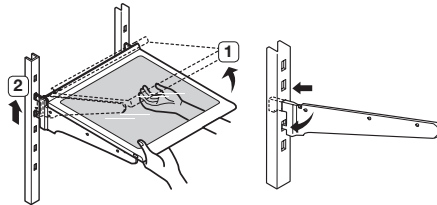

3. Zöldség- és gyümölcs tároló rekeszek

Az eltávolításhoz - Húzza ki a rekeszt teljes hosszában. Billentse fel a rekesz elejét, és egyenesen húzza ki a rekeszt.

Az áthelyezéshez - Csúsztassa be a rekeszt a keretsínekbe, és tolja be a helyére.

Ahhoz, hogy a felettük lévő üvegpolcot ki lehessen emelni, a rekeszeket el kell távolítani. Ne húzza ki a rekeszeket, miközben a élelmiszer tároló nyitva van. Ez a rekeszburkolatok töréséhez vagy megkarcolódásához vezethet.

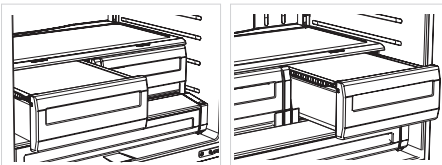

4. Cool Select Pantry™ ételmeztároló

Az ételmeztároló eltávolításához -

Húzza ki az ételmeztárolót annak teljes hosszúságában. Billentse felfelé a tárolót, és egyenesen húzza ki a tárolót.

Az ételmeztároló áthelyezéséhez -

Nyomja vissza a síneket a hűtőszekrény hátuljába. Helyezze a tárolót a sínekre, és csúsztassa vissza a tárolót, amíg a helyére nem kerül.

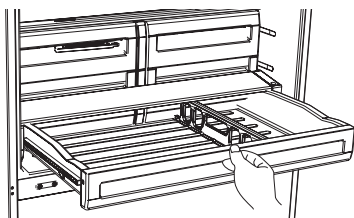

Az elválasztóelem eltávolításához - Húzza ki az ételmeztárolót teljesen, a maximális kinyúlásig, és emelje fel az elválasztóelem elülső részét, hogy kiakassza azt a tároló hátsó falából, majd emelje ki az elválasztóelemet.

Az elválasztóelem áthelyezéséhez - Akassza rá az elválasztóelem hátsó részét a tároló hátsó falára, és nyomja le az elválasztóelemet.

AZ AJTÓK HASZNÁLATA

A hűtőszekrény ajtóit biztosítják, hogy az ajtónyílások teljes hosszukban záródjanak, és megbízhatóan tömítsenek. Amikor a hűtőszekrény ajtaja részlegesen nyitva van, az ajtó automatikusan bezáródik. Az ajtó akkor marad nyitva, ha legalább 76 mm-re nyitva van.

A BILLENŐREKESZ HASZNÁLATA

A billenőrekesz akár egy 406 mm-es pizza befogására is képes, amennyiben azt az ábrán látható módon helyezi el.

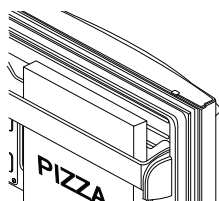

A FAGYASZTÓ TARTOZÉKAINAK LESZERELÉSE

1. Billenőrekesz

Az eltávolításhoz - Húzza felfelé a tartóelemeket, amíg egy kattantást nem hall, majd vegye ki a rekeszt.

A kicseréléshez - Akassza be a rekesz végeit mindkét tartóelembe (1), és nyomja lefelé, amíg a helyére nem pattan.

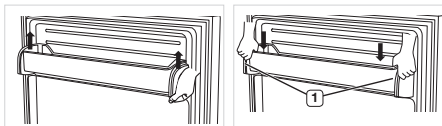

2. Önműködő rekesz

Az eltávolításhoz - Húzza ki a rekeszt teljes hosszában. Billentse fel a rekesz végét, és egyenesen emelje ki a rekeszt.

Az áthelyezéshez - Helyezze a rekeszt a vezetősínekre úgy, hogy megdőnti a rekeszt felfelé. Engedje le a rekeszt, amíg vízszintes helyzetű nem lesz, majd csúsztassa be a helyére.

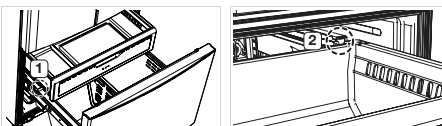

3. Fagyasztórekesz

A fagyasztórekesz eltávolításához - Húzza ki a fagyasztórekeszt annak teljes hosszában. Billentse felfelé a tárolórekesz végét, és emelje meg, hogy ki tudja venni.

A fagyasztórekesz áthelyezéséhez - Helyezze a tárolórekeszt a vezetősín-szerelvényre.

⚠ VIGYÁZAT! A rekesz oldala könnyen megkarcolódik, ha a szétszerelés vagy összeszerelés során balra vagy jobbra fordítja.

⚠ VIGYÁZAT! Ne hagyja, hogy a gyerekek bemásszanak fagyasztórekeszbe. A hűtőszekrényben is kárt tehetnek, és magukat is komoly sérülésveszélynek teszik ki. Ne üljön a fagyasztó ajtajára. Az ajtó esetleg letörhet. Ne hagyja, hogy gyerekek bemásszanak fagyasztórekeszbe.

⚠ FIGYELEM Ne távolítsa el az elválasztóelemeket.



A gyerekek beszorulhatnak, és sérüléseket szenvedhetnek vagy fulladásos haláleset következhet be.

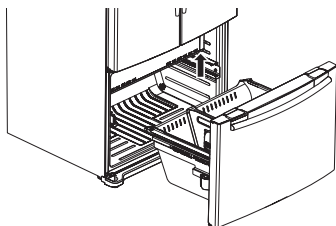

A HŰTŐSZEKRÉNY TISZTÍTÁSA



A tisztításhoz ne használjon benzolt, hígítót, hipót vagy klórt.

Ezek a vegyszerek károsíthatják a berendezés felületét és tüzet okozhatnak. Ne permetezzen vizet a hűtőszekrényre, amíg az csatlakoztatva van az elektromos hálózathoz, mivel ez áramütést okozhat. A tűzveszély miatt ne tisztítsa a hűtőszekrényt benzinnel, hígítóval vagy autómosásra használt zsírolódszerekkel.

A BELSŐ VILÁGÍTÁS CSERÉJE



A LED-es világítótesteket ne szerelje szét, illetve saját maga ne cserélje ki. A LED-es világítótestek cseréjéhez lépjen kapcsolatba a Samsung szervizközpontjával vagy az Ön tartózkodási helyén illetékes, hivatalos Samsung márkakereskedéssel.



Amennyiben a berendezés használói saját maguk szerelik ki a LED-es fényforrásokat, az személyi sérüléssel vagy áramütéssel járhat.

A VÍZSZŰRŐ CSERÉJE



Az Ön által vásárolt berendezésben a víz által okozott károk kockázatának csökkentése érdekében NE használjon márkajelzés nélküli vízszűrőket a SAMSUNG hűtőszekrényében.

KIZÁRÓLAG SAMSUNG MÁRKÁJÚ VÍZSZŰRŐT HASZNÁLJON! A SAMSUNG minden jogi felelősséget elutasít minden olyan káreseménnyel kapcsolatban, amelyet többek között a márkajelzés nélküli vízszűrők használatára visszavezethető vízszivárgás okoz. A SAMSUNG hűtőszekrények **KIZÁRÓLAG SAMSUNG VÍZSZŰRŐKKEL** működtethetők.

A szűrő állapotkijelzője felhívja a figyelmét arra, hogy mikor esedékes a szűrőbetét cseréje. Annak érdekében, hogy megfelelő idő álljon Önnek rendelkezésére az új szűrő beszerzéséhez, a piros figyelmeztető fény még az előtt megjelenik, hogy a használatban lévő szűrő kapacitása teljesen kimerülne. A szűrőbetétek időben történő cseréjével Ön biztosíthatja, hogy a hűtőszekrényből a legfrissebb, legtisztább vízhez jusson.

1. Szerezzen be egy új szűrőt, és helyezzen fel rá egy lejáratí hónapot jelző matricát az ábra szerint. A matricán lévő dátumnak az aktuális dátumtól számítva 6 hónappal későbbi időpontra kell utalnia. Például: ha márciusban cseréli ki a szűrőt, akkor „SEP” (szeptember) jelzésű matricát helyezze fel, hogy az emlékeztesse Önt a szeptemberben esedékes cserére. A normál szűrőélettartam kb. 6 hónap.
2. Távolítsa el az új szűrő védőkupakját, és vegye ki a régi szűrőt.
3. Illessze be, és helyezze be az új szűrőt a szűrőházba. Lassan forgassa el a vízszűrőt az óra járásával egyező irányba, hogy a szűrőházon lévő jelzés egy vonalba essen a szűrőn lévő jelzéssel, a helyére rögzítve a szűrőt. Figyeljen arra, hogy a vízszűrőn lévő címkejelzés az ábrán látható módon egy vonalba essen a szűrőházon lévő lenyomat középvonalával. Ne felejtse, hogy nem szabad túlhúzni a szűrőt.
4. Miután végrehajtotta a fenti folyamatot, nyomja meg, és tartsa lenyomva az Alarm (Riasztás) gombot 3 másodpercen keresztül a szűrőállapot-kijelző alaphelyzetbe állításához.
5. Utolsó lépésként, öblítse át a szűrőt kb. 3 l vízzel (öblítse hozzávetőleg 6 percen keresztül). Mielőtt fogyaszt a vízből, bizonyosodjon meg arról, hogy a tiszta víz folyik a rendszerből.



Ügyeljen arra, hogy teljesen öblítse át a vízadagolót, különben víz csöpöghet belőle. Ez arra utal, hogy még mindig van levegő a csővezetékben. SOHA NE használja a víz- vagy jégadagoló egységet vízszűrőbetét nélkül, mivel így a vízcsőrendszer eldugulhat.

Hibaelhárítás

HIBAJELENSÉG	MEGOLDÁS
A hűtőszekrény egyáltalán nem működik, illetve nem hűt megfelelően.	<ul style="list-style-type: none"> Ellenőrizze, hogy az elektromos kábel megfelelően csatlakozik-e a hálózathoz. Ellenőrizze a kijelzőpanelen, hogy a hőmérsékletszabályozó a megfelelő hőmérsékletre van-e állítva. Próbálja meg alacsonyabb hőmérsékletre állítani. Ellenőrizze, hogy nincs-e a hűtőszekrény direkt napsugárzásnak vagy sugárzó hőforrásnak kitéve. Ellenőrizze, hogy nincs-e a hűtőszekrény hátfala túl közel a falhoz, és ez nem akadályozza-e a megfelelő levegőáramlást.
A hűtőszekrényben elhelyezett élelmiszer megfagy.	<ul style="list-style-type: none"> Ellenőrizze a kijelzőn, hogy a hőmérsékletszabályozó a megfelelő hőmérsékletre van-e állítva. Próbálja meg magasabb hőmérsékletre állítani. Ellenőrizze, hogy nem túl alacsony-e a hőmérséklet a helyiségben. Ügyeljen arra, hogy ne tároljon nagy víztartalmú élelmiszereket a hűtőszekrény leghidegebb részén. Próbálja ezeket az élelmiszereket a Cool Select Pantry™ tároló helyett a hűtőszekrény fő tárolóterében elhelyezni.
Szokatlan zaj vagy hangok hallhatók.	<ul style="list-style-type: none"> Ellenőrizze, hogy a hűtőszekrény vízszintesen és stabilan áll-e. Ellenőrizze, hogy nincs-e a hűtőszekrény hátfala túl közel a falhoz, és ez nem akadályozza-e a megfelelő levegőáramlást. Ellenőrizze, hogy nem esett-e valami a hűtőszekrény alá vagy mögé. Ütemesen pattogó hang hallható a hűtőszekrény belsejéből. Ez normális jelenség, és az okozza, hogy a hűtőszekrény belső hőmérsékletének változásaikor bizonyos részegységek kitágulnak illetve összehúzódnak.
Az elülső sarkok és a berendezés függőleges csuklópánttal rendelkező része forró, és páralecsapódás fordul elő.	<ul style="list-style-type: none"> Ezen a területen némi hőképződés normális jelenség, mivel a függőleges csuklópánttal rendelkező részben páralecsapódást gátló egységek helyezkednek el. Ellenőrizze, hogy nincs-e kissé nyitva a hűtőszekrény ajtaja. Ha az ajtó hosszú ideig nyitva marad, páralecsapódás következhet be.
A jégkészítő egység nem állít elő jeget.	<ul style="list-style-type: none"> Várt 12 órát a vízcsőrendszer összeállítását követően, mielőtt jeget próbált volna készíteni? Ellenőrizze, hogy a rendszer csatlakozik-e a vízhálózatra, és nyitva van-e az elzárószelep. Ellenőrizze, hogy nem kapcsolta-e ki manuálisan a jégkészítő funkciót. Ellenőrizze, hogy nem túl magas-e a fagyasztó hőmérséklete. Próbálja alacsonyabbra állítani a fagyasztó hőmérsékletét.
A hűtőszekrényből víz bugyborékolása hallatszik.	<ul style="list-style-type: none"> Ez normális jelenség. A bugyborékoló hangot a hűtőszekrény hűtőközegének cirkulációja okozza.
A hűtőszekrényben kellemetlen szag érezhető.	<ul style="list-style-type: none"> Ellenőrizze, hogy nincs-e megromlott élelmiszer a hűtőtérben. Az intenzív szagú élelmiszereket (pl. hal) légmentesen csomagolva célszerű tárolni. Rendszeresen tisztítsa ki a fagyasztót, és dobjon ki minden megromlott vagy romlásgyanús élelmiszert.
A fagyasztó falára jég rakódik fel.	<ul style="list-style-type: none"> Ellenőrizze, hogy nem dugult-e el a szellőzőnyílás. Távolítsa el minden, a nyílást eltorlaszoló akadályt, hogy a levegő szabadon áramolhasson. A tárolt élelmiszerek között hagyjon megfelelő teret, hogy áramolhasson közöttük a levegő. Ellenőrizze, hogy megfelelően csukódik-e a fagyasztórekesz.
A hidegvíz-adagoló nem működik.	<ul style="list-style-type: none"> Ellenőrizze, hogy a rendszer csatlakozik-e a vízhálózatra, és nyitva van-e az elzárószelep. Ellenőrizze, hogy a vízellátó csővezeték nem tört-e meg, illetve nem vetett-e hurkot. Gondoskodjon arról, hogy a csővezeték lefutása szabad és akadályoktól mentes legyen. Ellenőrizze, hogy nincs-e megfagyva a víztartály a hűtőszekrény esetleges túl alacsony hőmérséklete miatt. Próbáljon meg magasabb hőmérsékletet beállítani a fő vezérlőpanelen.

Jegyzetek

Jegyzetek

Környezeti hőmérsékleti határok

Ezt a hűtőszekrényt az adattáblán megadott hőmérséklet-osztályra megadott környezeti hőmérséklet-tartományban való üzemelésre tervezték.

Kategória	Szimbólum	Környezeti hőmérséklet tartománya (°C)	
		IEC 62552 (ISO 15502)	ISO 8561
Bővített hőmérséklet-tartomány	SN	+10 – +32	+10 – +32
Mérsékelt égövön	N	+16 – +32	+16 – +32
Szubtrópusi égövön	ST	+16 – +38	+18 – +38
Forró égövön	T	+16 – +43	+18 – +43



A belső hőmérsékletre hatással lehetnek olyan tényezők, mint pl. a hűtőszekrény elhelyezése, a környezeti hőmérséklet és az, hogy milyen gyakran nyitják az ajtót. A hőmérséklet beállításával ezek a tényezők kompenzálhatók.

**A termék hulladékba helyezésének módszere
(WEEE – Elektromos és elektronikus berendezések hulladékai)**

Hungary



(A szelektív gyűjtő rendszerekkel rendelkező országokban használható)

Ez a jelzés a terméken, tartozékain vagy dokumentációján arra utal, hogy hasznos élettartama végén a terméket és elektronikus tartozékait (pl. töltőegység, fejhallgató, USB kábel) nem szabad a háztartási hulladékkal együtt kidobni. A szabálytalan hulladékba helyezés által okozott környezet- és egészségkárosodás megelőzése érdekében ezeket a tárgyakat különítse el a többi hulladéktól, és felelősségteljesen gondoskodjon az újrahasznosításukról az anyagi erőforrások fenntartható újrafelhasználásának elősegítése érdekében.

A háztartási felhasználók a termék forgalmazójától vagy a helyi önkormányzati szervektől kérjenek tanácsot arra vonatkozóan, hová és hogyan vihetik el az elhasznált termékeket a környezetvédelmi szempontból biztonságos újrahasznosítás céljából.

Az üzleti felhasználók lépjenek kapcsolatba szállítójukkal, és vizsgálják meg az adásvételi szerződés feltételeit. Ezt a terméket és tartozékait nem szabad az egyéb közületi hulladékkal együtt kezelni.

Ha a Samsung környezetvédelem iránti elkötelezettségéről, valamint a Samsung termékspecifikus jogszabályi kötelezettségeiről, például a vegyi anyagok regisztrálásáról, értékeléséről, engedélyezéséről és korlátozásáról (REACH) szóló rendelet, az elektromos és elektronikus berendezések hulladékairól (WEEE) szóló irányelv és az elemekről és akkumulátorokról szóló irányelv szerinti kötelezettségeiről szeretne tájékozódni, keresse fel a fenntarthatósággal foglalkozó oldalunkat, amelyhez a Samsung.com webhelyen keresztül férhet hozzá.

Kapcsolatfelvétel: SAMSUNG WORLD WIDE

Bármilyen észrevétele, vagy kérdése van Samsung termékekkel kapcsolatban, forduljon a SAMSUNG ügyfélszolgálathoz.

Ország	Kapcsolatközpont	Weboldal
POLAND	801-172-678* lub +48 22 607-93-33* Dedykowana infolinia do obsługi zapytań dotyczących telefonów komórkowych: 801-672-678* lub +48 22 607-93-33* * (opłata według taryfy operatora)	http://www.samsung.com/pl/support/
CZECH	800 - SAMSUNG (800-726786)	www.samsung.com/cz/support
SLOVAKIA	0800 - SAMSUNG (0800-726 786)	www.samsung.com/sk/support
ROMANIA	*8000 (apel in retea) 08008-726-78-64 (08008-SAMSUNG) Apel GRATUIT	www.samsung.com/ro/support
BULGARIA	*3000 Цена в мрежата 0800 111 31 , Безплатна телефонна линия	www.samsung.com/bg/support
HUNGARY	0680SAMSUNG (0680-726-7864)	www.samsung.com/hu/support
SERBIA	011 321 6899	www.samsung.com/rs/support
CROATIA	072 726 786	www.samsung.com/hr/support



DA99-03403B-20