

SAMSUNG

WIRELESS BATTERY PACK

USER MANUAL

EB-U3300

02/2020. Rev.1.0

www.samsung.com

Table of Contents

English (UK)

Français

Deutsch

Italiano

Español

Magyar

Polski

Română

Български

Hrvatski

Srpski

Português

Latviešu

Lietuvių kalba

Eesti

Nederlands

Svenska

Norsk

Suomi

Dansk

Ελληνικά

Slovenščina

Slovenčina

Čeština

Türkçe

العربية

فارسی

Русский

Українська

Қазақ тілі

English (USA)

Español (Castellano)

简体中文

繁體中文(台灣)

Français (Canada)

Português (Brasil)

한국어

Read me first

Please read this manual before using the device to ensure safe and proper use.

- Images may differ in appearance from the actual product. Content is subject to change without prior notice.
- Before using the wireless battery pack, make sure it is compatible with your device.

Instructional icons



Warning: situations that could cause injury to yourself or others



Caution: situations that could cause damage to your device or other equipment



Notice: notes, usage tips, or additional information

Getting started

Package contents

Check the product box for the following items:

- Wireless battery pack
- USB cable
- Quick start guide



- Wireless charging covers are sold separately.
- The items supplied with the device and any available accessories may vary depending on the region or service provider.
- The supplied items are designed only for this device and may not be compatible with other devices.
- Appearances and specifications are subject to change without prior notice.
- You can purchase additional accessories from your local Samsung retailer. Make sure they are compatible with the device before purchase.
- Use only Samsung-approved accessories. Using unapproved accessories may cause the performance problems and malfunctions that are not covered by the warranty.
- Availability of all accessories is subject to change depending entirely on manufacturing companies. For more information about available accessories, refer to the Samsung website.

Device layout

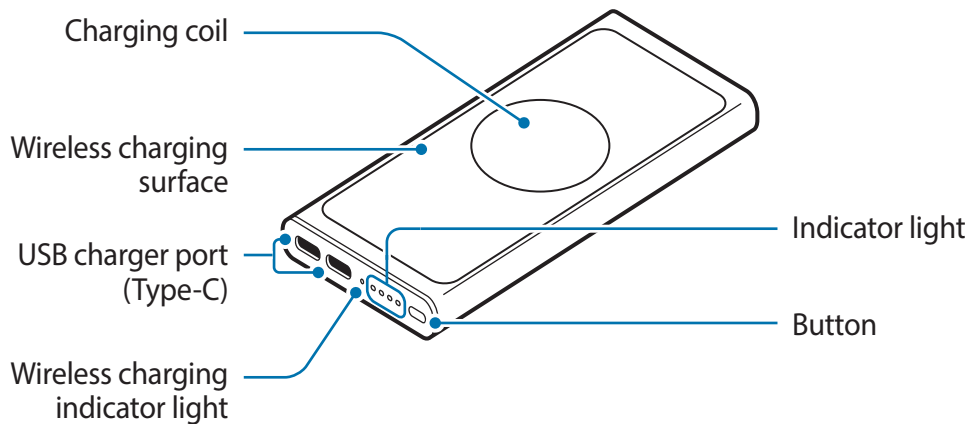

Charging the battery

Battery charging tips and precautions

- You can charge the wireless battery pack using the charger (sold separately).
- Using a power source other than the charger, such as a computer, may result in a slower charging speed due to a lower electric current.
- The wireless battery pack can be used while it is charging, but it may take longer to fully charge the battery.
- While charging, the wireless battery pack may heat up. This is normal and should not affect the wireless battery pack's lifespan or performance. If the battery gets hotter than usual, the charger may stop charging.
- The actual capacity (Wh) is measured based on the battery's output current and voltage. It may differ from the capacity (Wh) indicated on the device, depending on the output power condition, the connected device's circuit configuration, and the operation environment.
- If the wireless battery pack is not charging properly, take the wireless battery pack and the charger to a Samsung Service Centre.

Charging

Charge the battery before using the wireless battery pack for the first time or when the wireless battery pack has been unused for extended periods.

- 1 Connect the wireless battery pack to a charger.

When the charger is correctly connected to the wireless battery pack, the indicator light will turn on and flash.

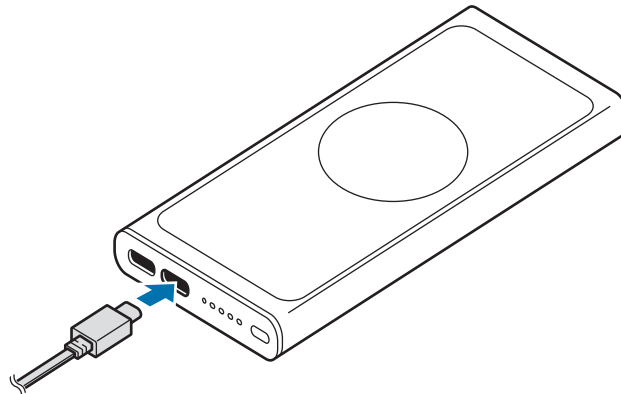

- 2 When the wireless battery pack is fully charged, disconnect the wireless battery pack from the charger.

Checking the remaining battery power

The indicator light informs you of the remaining battery power. Check the remaining battery power by pressing the wireless battery pack's button.

Remaining battery power	Indicator light
70~100 %	• Four indicator lights on
40~70 %	• Three indicator lights on
20~40 %	• Two indicator lights on
5~20 %	• One indicator light on
0~5 %	• One indicator light blinking



- If the indicator light does not work as described, disconnect the charger from the wireless battery pack and reconnect it.
- The indicator light may work differently depending on the mobile device, watch, or the wireless charging cover.

Using the wireless battery pack

Charging devices

Charging with a cable

- 1 Connect one end of the USB cable to the wireless battery pack's USB charger port. Then, plug the other end of the USB cable into the mobile device's multipurpose jack.

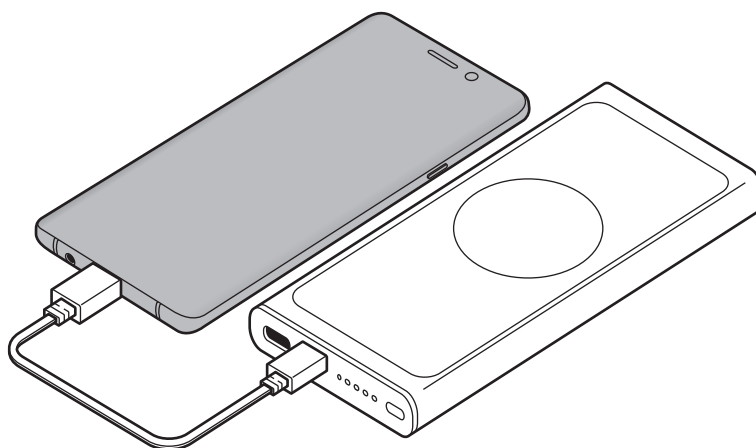

- 2 When the mobile device is fully charged, remove the mobile device from the battery pack.

Charging wirelessly

- 1 Place a supported mobile device or watch on the wireless charging surface.
 - The wireless charging indicator light will turn on, and charging will begin when the charging coil comes into contact with the wireless charging coil of the mobile device or watch.
 - Check the charging icon displayed on the mobile device or watch's screen for the charging status.
 - If the charger is not connected, you must press the wireless battery pack's button to charge the mobile device or watch wirelessly.

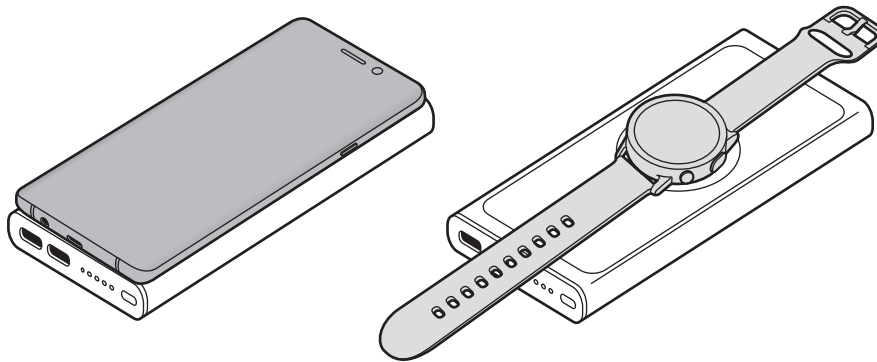

- 2 When the mobile device or watch is fully charged, remove the mobile device or watch from the wireless charger.



Precautions for mobile device or watch charging

- Do not place the mobile device on the wireless battery pack with a credit card or radio-frequency identification (RFID) card (such as a transportation card or a key card) placed between the back of the mobile device and the mobile device cover.
- Do not place the mobile device or watch on the wireless battery pack when conductive materials, such as metal objects and magnets, are placed between the mobile device or watch and the wireless battery pack.

The mobile device or watch may not charge properly or may overheat, or the mobile device, watch, or the cards may be damaged.



- You may need to purchase a charger separately depending on the wireless battery pack you bought.
- Charging time may vary depending on the charging conditions.
- Depending on the location of the mobile device or watch's wireless charging coil, your mobile device or watch may not charge properly.
- To begin fast charging, connect a mobile device or watch that supports fast charging to the wireless battery pack.
- You can charge via a cable and wirelessly while the charger is connected to the wireless battery pack. However, when the mobile device or watch is fully charged after charging with a cable, the wireless charging feature will become available.
- If the wireless battery pack has low battery, wireless charging may stop.
- If the wireless battery pack, mobile device, or watch is not charging, press and hold the wireless battery pack's button for more than 7 seconds to restart it.
- Wireless charging may not work properly if you have attached a thick case to your mobile device. If your case is thick, remove it before placing your mobile device on the wireless battery pack.
- If you connect a charger to the mobile device or watch during wireless charging, the wireless charging feature will be unavailable.
- If you use the wireless battery pack in areas with weak network signals, you may lose network reception.
- If you make or answer calls during wireless charging, the call quality may decrease or wireless charging may stop. Use after removing your mobile device or watch from the wireless battery pack.
- The wireless battery pack is an auxiliary external battery. It may not fully charge some mobile devices or watches.
- If the wireless battery pack is exposed to extremely hot or cold temperatures or an error occurs, the indicator light will flash. Disconnect the mobile device or watch from the wireless battery pack, and then reconnect them.
- To save energy, unplug the charger when not in use. The charger does not have a power switch, so you must unplug the charger from the electric socket when not in use to avoid wasting power. The charger should remain close to the electric socket and easily accessible while charging.

Copyright

Copyright © 2020 Samsung Electronics

This manual is protected under international copyright laws.

No part of this manual may be reproduced, distributed, translated, or transmitted in any form or by any means, electronic or mechanical, including photocopying, recording, or storing in any information storage and retrieval system.

Trademarks

- SAMSUNG and the SAMSUNG logo are registered trademarks of Samsung Electronics.
- All other trademarks and copyrights are the property of their respective owners.

À lire avant toute utilisation

Veillez lire attentivement ce mode d'emploi afin de pouvoir utiliser votre appareil correctement et en toute sécurité.

- Les illustrations peuvent différer par rapport à l'aspect réel du produit. Le contenu de ce mode d'emploi peut faire l'objet de modifications sans préavis.
- Avant d'utiliser la batterie externe sans fil, assurez-vous qu'elle est compatible avec votre appareil.

Icônes



Avertissement : situations susceptibles de vous blesser ou de blesser autrui.



Attention : situations susceptibles d'endommager votre appareil ou d'autres équipements.



Avis : remarques, conseils d'utilisation ou informations complémentaires.

Démarrage

Contenu du coffret

Vérifiez le contenu du coffret et assurez-vous que tous les éléments suivants sont présents :

- Batterie externe sans fil
- Câble USB
- Guide de prise en main rapide



- Les coques de chargement sans fil sont vendues séparément.
- Les éléments fournis avec l'appareil et les accessoires disponibles peuvent varier en fonction de votre zone géographique ou de votre opérateur.
- Les accessoires fournis ont été spécialement conçus pour votre appareil et peuvent ne pas fonctionner avec d'autres appareils.
- L'apparence et les caractéristiques techniques peuvent faire l'objet de modifications sans préavis.
- Vous pouvez acheter d'autres accessoires auprès de votre revendeur Samsung. Avant tout achat, assurez-vous qu'ils sont compatibles avec votre appareil.
- Utilisez exclusivement des accessoires homologués par Samsung. L'utilisation d'accessoires non homologués peut entraîner des problèmes de performance et des dysfonctionnements qui ne sont pas couverts par la garantie.
- La disponibilité de tous les accessoires peut varier et dépend exclusivement de leurs fabricants. Pour en savoir plus sur les accessoires disponibles, consultez le site Web Samsung.

Présentation de l'appareil

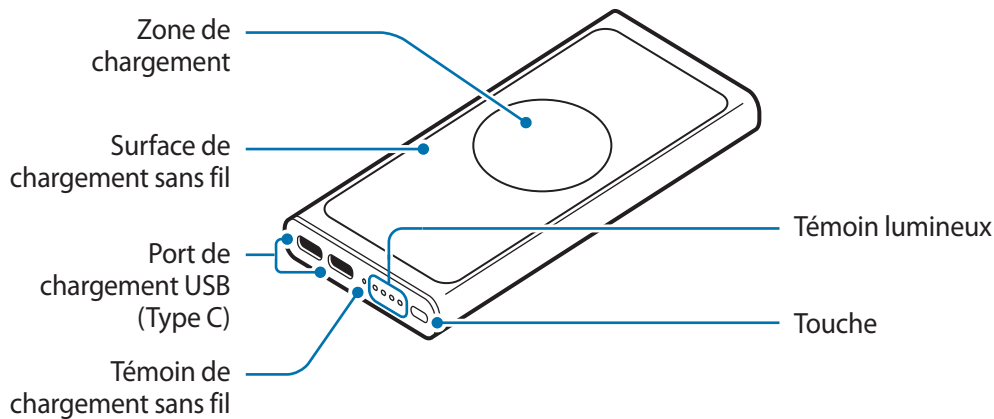

Charger la batterie

Conseils et précautions concernant la batterie

- Vous pouvez charger la batterie externe sans fil à l'aide d'un chargeur (vendu séparément).
- Si vous utilisez une source d'alimentation autre que le chargeur, comme un ordinateur, la vitesse de chargement risque d'être ralentie.
- La batterie externe sans fil peut être utilisée en cours de chargement, mais le chargement complet de la batterie peut alors nécessiter plus de temps.
- Il est possible que la batterie externe sans fil chauffe lorsqu'elle est en cours de chargement. Ceci est normal et n'a pas d'incidence sur la durée de vie ou les performances de la batterie externe sans fil. Si la température de la batterie est supérieure à la normale, le chargeur peut interrompre le chargement.
- La capacité réelle (Wh) est mesurée en fonction de l'intensité et du courant de sortie de la batterie.
Elle peut différer de la capacité (Wh) indiquée sur l'appareil, qui dépend de la puissance émise, de la configuration du circuit de l'appareil connecté et des conditions de fonctionnement.
- Si la batterie externe sans fil ne se charge pas correctement, apportez-la, accompagnée de son chargeur, dans un centre de service après-vente Samsung.

Chargement de la batterie externe

Chargez la batterie externe sans fil avant de l'utiliser pour la première fois ou si elle est restée inutilisée pendant une période prolongée.

- 1 Branchez la batterie externe sans fil à un chargeur.

Dès que le chargeur est correctement branché à la batterie externe sans fil, le témoin lumineux s'allume et clignote.

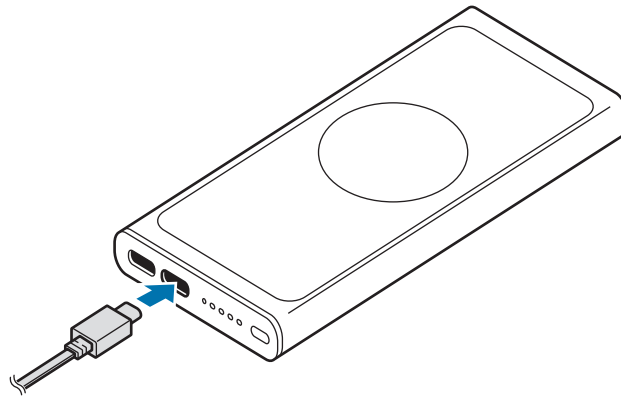

- 2 Une fois la batterie externe sans fil entièrement chargée, débranchez-la du chargeur.

Vérifier l'autonomie de la batterie

Le témoin lumineux vous indique l'autonomie restante. Vérifiez l'autonomie de la batterie en appuyant sur la touche de la batterie externe.

Niveau d'autonomie de la batterie	Témoin lumineux
70 à 100 %	• Quatre témoins lumineux allumés
40 à 70 %	• Trois témoins lumineux allumés
20 à 40 %	• Deux témoins lumineux allumés
5 à 20 %	• Un témoin lumineux allumé
0 à 5 %	• Un témoin lumineux clignotant



- Si le témoin lumineux ne fonctionne pas comme décrit ci-dessus, déconnectez le chargeur de la batterie externe sans fil et reconnectez-le.
- Le fonctionnement du témoin lumineux peut varier selon l'appareil mobile, la montre ou la coque de chargement sans fil.

Utiliser la batterie externe sans fil

Charger des appareils

Chargement avec un câble

- 1 Branchez l'une des extrémités du câble USB sur le port de chargement USB de la batterie externe sans fil. Branchez ensuite l'autre extrémité du câble USB sur le connecteur à fonctions multiples de l'appareil mobile.

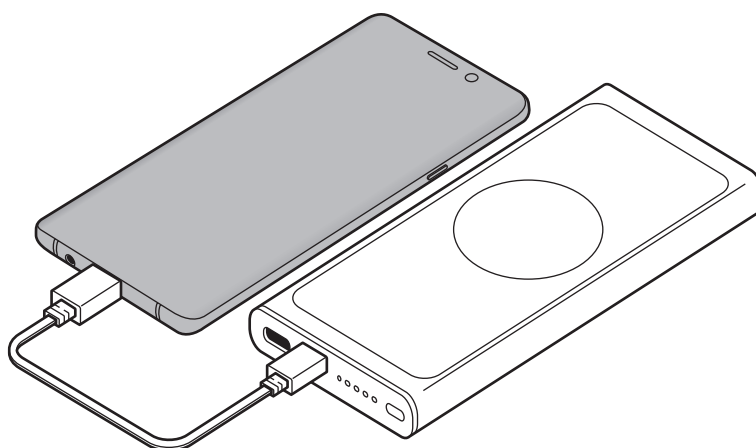

- 2 Une fois l'appareil mobile entièrement chargé, déconnectez-le de la batterie externe.

Chargement sans fil

- 1 Placez un appareil mobile ou une montre compatible sur la surface de chargement sans fil.
 - Le témoin de chargement sans fil s'allume et le chargement démarre dès que la zone de chargement de la batterie externe entre en contact avec la zone de chargement sans fil de l'appareil mobile ou de la montre.
 - Vérifiez l'icône de chargement affichée sur l'écran de l'appareil mobile ou de la montre pour connaître l'état de la batterie.
 - Si le chargement ne débute pas, vous devez appuyer sur la touche de la batterie externe sans fil pour recharger l'appareil mobile ou la montre sans fil.

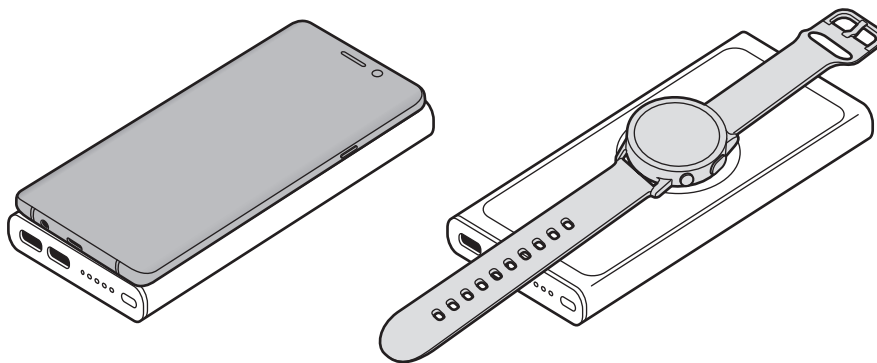

- 2 Une fois l'appareil mobile ou la montre entièrement chargé(e), retirez l'appareil ou la montre de la batterie externe sans fil.



Précautions pour charger un appareil mobile ou une montre

- Ne placez pas l'appareil mobile sur la batterie externe sans fil avec une carte de crédit ou une carte d'identification par radiofréquence (RFID) (carte de transport ou carte à puce par exemple) placée entre le dos de l'appareil mobile et l'étui de l'appareil mobile.
- Ne placez pas l'appareil mobile ou la montre sur la batterie externe sans fil lorsque des matériaux conducteurs, tels que des objets en métal et des aimants, sont placés entre l'appareil mobile ou la montre et la batterie externe sans fil.

Il se peut que l'appareil mobile ou la montre ne se recharge pas correctement ou surchauffe, et que l'appareil mobile, la montre ou les cartes soient endommagées.



- Il se peut que vous deviez acheter un chargeur en plus de la batterie externe sans fil.
- La durée de chargement peut varier selon les conditions de chargement.
- En fonction de l'emplacement de la zone de chargement sans fil sur l'appareil mobile ou la montre, le chargement peut ne pas s'effectuer correctement.
- Pour lancer le chargement rapide, connectez un appareil mobile ou une montre compatible avec cette fonction sur la batterie externe sans fil.
- Si le chargeur est connecté à la batterie externe sans fil, vous pouvez procéder au chargement avec ou sans câble. Cependant, une fois l'appareil mobile ou la montre entièrement chargé(e) à l'aide d'un câble, la fonction de chargement sans fil est disponible.
- Si l'autonomie de la batterie externe sans fil est faible, le chargement sans fil peut s'interrompre.
- Si la batterie externe sans fil, l'appareil mobile ou la montre ne se recharge pas, maintenez la touche de la batterie externe sans fil enfoncée pendant plus de 7 secondes afin de la redémarrer.
- Le chargement sans fil peut ne pas fonctionner correctement si votre appareil mobile est protégé par un étui épais. Si l'étui est épais, retirez-le avant de placer l'appareil mobile sur la batterie externe sans fil.
- Si vous connectez un chargeur sur l'appareil mobile ou la montre alors qu'un chargement sans fil est en cours, la fonction de chargement sans fil n'est plus disponible.
- Si vous utilisez la batterie externe sans fil dans une zone de mauvaise réception, vous risquez de perdre la connexion au réseau.
- Si vous passez ou répondez à des appels lors du chargement sans fil, la qualité d'image peut être amoindrie ou le chargement sans fil peut être interrompu. Pour passer un appel ou y répondre, vous devez préalablement retirer l'appareil mobile ou la montre de la batterie externe sans fil.
- La batterie externe sans fil est une batterie auxiliaire externe. Elle peut ne pas être adaptée au chargement de certains appareils mobiles ou montres.
- Si la batterie externe sans fil est exposée à des températures extrêmes ou si une erreur survient, le témoin lumineux clignote. Déconnectez l'appareil mobile ou la montre de la batterie externe sans fil, puis rétablissez la connexion.
- Pour économiser l'énergie, débranchez le chargeur lorsque vous ne l'utilisez pas. Le chargeur n'étant pas muni d'une touche Marche/Arrêt, vous devez le débrancher de la prise de courant pour couper l'alimentation. L'appareil doit rester à proximité de la prise en cours de chargement.
- Le socle de prise de courant doit être installé à proximité du matériel et doit être aisément accessible.

Droits d'auteur

Copyright © 2020 Samsung Electronics

Ce mode d'emploi est protégé par les lois internationales sur les droits d'auteur.

Il est interdit de reproduire, distribuer, traduire ou transmettre sous quelque forme et par quelque moyen que ce soit, électronique ou mécanique, notamment par photocopie, enregistrement ou stockage dans un système de stockage et de recherche documentaire, tout ou partie de ce document.

Marques

- SAMSUNG et le logo SAMSUNG sont des marques déposées de Samsung Electronics.
- Toutes les autres marques et droits d'auteur demeurent la propriété de leurs propriétaires respectifs.

Vor Inbetriebnahme lesen

Lesen Sie dieses Handbuch vor der Verwendung des Geräts aufmerksam durch, um seine sichere und sachgemäße Verwendung zu gewährleisten.

- Bilder können vom Aussehen des tatsächlichen Produkts abweichen. Die Inhalte können ohne vorherige Ankündigung geändert werden.
- Stellen Sie vor Verwendung des induktiven Akkupacks sicher, dass er mit Ihrem Gerät kompatibel ist.

Hinweissymbole



Warnung: Situationen, die zu Verletzungen führen könnten



Vorsicht: Situationen, die zu Schäden an Ihrem oder anderen Geräten führen könnten



Hinweis: Hinweise, Verwendungstipps oder zusätzliche Informationen

Erste Schritte

Lieferumfang

Vergewissern Sie sich, dass der Produktkarton die folgenden Artikel enthält:

- Induktiver Akkupack
- USB-Kabel
- Kurzanleitung



- Induktive Ladecover sind separat erhältlich.
- Die mit dem Gerät und anderen verfügbaren Zubehörteilen bereitgestellten Artikel können je nach Region oder Dienstanbieter variieren.
- Die mitgelieferten Artikel sind nur für die Verwendung mit diesem Gerät vorgesehen und sind möglicherweise nicht mit anderen Geräten kompatibel.
- Änderungen am Aussehen und an den technischen Daten sind ohne vorherige Ankündigung vorbehalten.
- Weitere Zubehörteile können Sie bei Ihrem örtlichen Samsung Händler erwerben. Stellen Sie vor dem Kauf sicher, dass sie mit dem Gerät kompatibel sind.
- Verwenden Sie ausschließlich von Samsung zugelassene Zubehörteile. Bei Verwendung nicht zugelassener Zubehörteile können Leistungsbeeinträchtigungen und Fehler auftreten, die nicht von der Garantie gedeckt sind.
- Die Verfügbarkeit der Zubehörteile ist vollständig von den entsprechenden Herstellern abhängig. Weitere Informationen zu verfügbarem Zubehör finden Sie auf der Website von Samsung.

Geräteaufbau

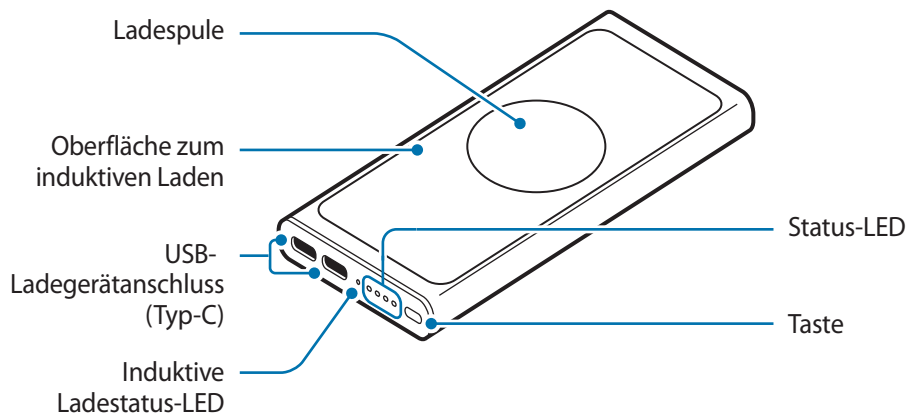

Akku aufladen

Tipps und Vorsichtsmaßnahmen für das Laden des Akkus

- Sie können den induktiven Akkupack mit dem Ladegerät laden (separat erhältlich).
- Wenn Sie das Gerät nicht über das Ladegerät, sondern beispielsweise über einen Computer laden, kann dies aufgrund einer eingeschränkten elektrischen Stromzufuhr zu einer geringeren Ladegeschwindigkeit führen.
- Der induktive Akkupack kann verwendet werden, während er geladen wird, allerdings verlängert sich hierdurch möglicherweise die Ladedauer.
- Während des Ladevorgangs erwärmt sich der induktive Akkupack unter Umständen. Dies ist normal und wirkt sich nicht auf die Lebensdauer oder die Leistung des induktiven Akkupacks aus. Steigt die Temperatur des Akkus ungewöhnlich an, wird der Ladevorgang angehalten.
- Die Ist-Kapazität (Wh) wird basierend auf dem Ausgangsstrom und der Ausgangsspannung des Akkus gemessen.

Je nach Ausgangsleistungsbedingung, Schaltungsaufbau des verbundenen Geräts und Betriebsumgebung weicht sie möglicherweise von der auf dem Gerät angegebenen Kapazität (Wh) ab.

- Kann der induktive Akkupack nicht ordnungsgemäß geladen werden, bringen Sie den induktiven Akkupack und das Ladegerät zu einem Servicezentrum von Samsung.

Akku wird geladen

Vor der erstmaligen Verwendung des induktiven Akkupacks oder wenn der induktive Akkupack längere Zeit nicht genutzt wurde, muss der Akku aufgeladen werden.

- 1 Schließen Sie den induktiven Akkupack an ein Ladegerät an.
Wenn das Ladegerät korrekt an dem induktiven Akkupack angeschlossen ist, blinkt die Status-LED.

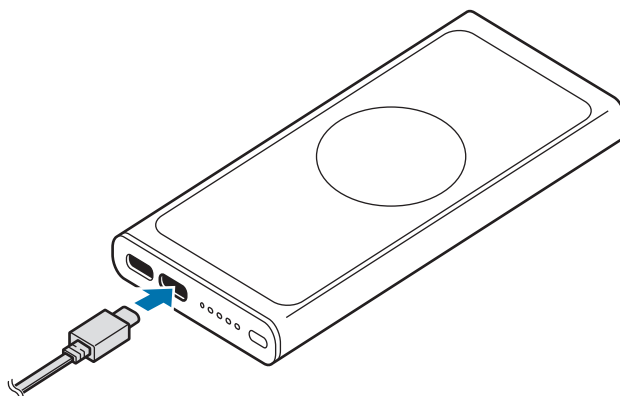

- 2 Trennen Sie den induktiven Akkupack vom Ladegerät, wenn er vollständig geladen ist.

Verbleibende Akkuladung ermitteln

Die Status-LED zeigt die verbleibende Akkuladung. Zeigen Sie die verbleibende Akkuladung an, indem Sie die Taste am induktiven Akkupack drücken.

Verbleibende Akkuladung	Status-LED
70~100 %	• Vier Status-LEDs leuchten
40~70 %	• Drei Status-LED leuchten
20~40 %	• Zwei Status-LED leuchten
5~20 %	• Eine Status-LED leuchtet
0~5 %	• Eine Status-LED blinkt



- Falls die Status-LEDs nicht wie beschrieben funktionieren, trennen Sie das Ladegerät vom induktiven Akkupack und verbinden Sie es dann erneut.
- Die Status-LEDs funktionieren je nach Mobilgerät, Watch oder induktivem Ladecover möglicherweise abweichend.

Induktiven Akkupack verwenden

Geräte aufladen

Mit einem Kabel laden

- 1 Verbinden Sie ein Ende des USB-Kabels mit dem USB-Ladegerätanschluss des induktiven Akkupacks. Stecken Sie dann das andere Ende des USB-Kabels in die Multifunktionsbuchse am Mobilgerät.

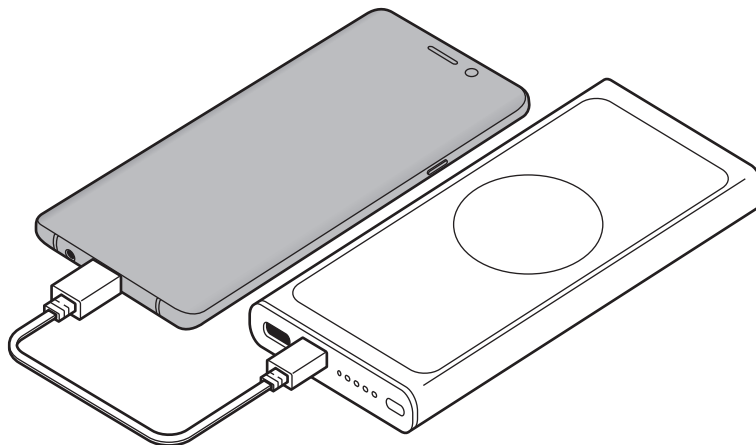

- 2 Wenn das Mobilgerät vollständig geladen ist, trennen Sie das Mobilgerät vom Akkupack.

Induktiv laden

- 1 Legen Sie ein unterstütztes Mobilgerät oder eine Watch auf die Oberfläche zum induktiven Laden.
 - Die induktive Ladestatus-LED leuchtet auf und der Ladevorgang beginnt, sobald die Ladespule in Berührung mit der induktiven Ladespule des Mobilgeräts bzw. der Watch kommt.
 - Den Ladestatus erkennen Sie am Ladesymbol auf dem Bildschirm des Mobilgeräts bzw. der Watch.
 - Falls das Ladegerät nicht angeschlossen ist, müssen Sie die Taste am induktiven Akkupack drücken, um das Mobilgerät oder die Watch kabellos zu laden.

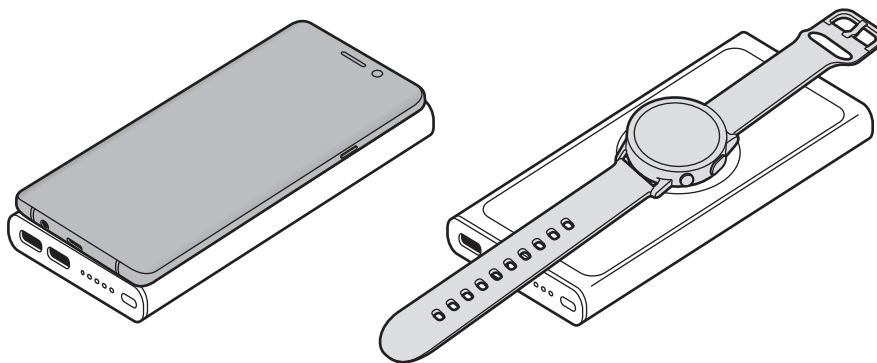

- 2 Wenn das Mobilgerät bzw. die Watch vollständig geladen ist, trennen Sie das Mobilgerät bzw. die Watch vom induktiven Ladegerät.



Vorsichtsmaßnahmen beim Laden von Mobilgeräten bzw. der Watch

- Legen Sie das Mobilgerät nicht auf den induktiven Akkupack, wenn sich zwischen der Rückseite des Mobilgeräts und seiner Geräteabdeckung eine Kreditkarte oder eine Karte mit Funkerkennungschip (RFID) (z. B. eine Fahr- oder Schlüsselkarte) befindet.
- Legen Sie das Mobilgerät bzw. die Watch nicht auf den induktiven Akkupack, wenn sich leitende Materialien wie metallische Gegenstände und Magnete zwischen dem Mobilgerät bzw. der Watch und dem induktiven Akkupack befinden.

Andernfalls wird das Mobilgerät bzw. die Watch möglicherweise nicht ordnungsgemäß geladen bzw. sie überhitzt oder das Mobilgerät, die Watch oder die Karten werden beschädigt.



Laden Sie das Gerät nicht länger als eine Woche auf, da eine Überladung die Akkulebensdauer beeinträchtigen kann.



- Je nachdem, welchen induktiven Akkupack Sie gekauft haben, müssen Sie möglicherweise separat ein Ladegerät erwerben.
- Die Ladedauer variiert möglicherweise abhängig von den Bedingungen des Ladevorgangs.
- Je nachdem, wo sich die induktive Ladespule des Mobilgeräts bzw. der Watch befindet, wird das Mobilgerät bzw. die Watch möglicherweise nicht richtig geladen.
- Um mit dem Schnellladen beginnen zu können, verbinden Sie ein Mobilgerät bzw. eine Watch, das bzw. die die Schnellladefunktion unterstützt, mit dem Akkupack.
- Sie können über ein Kabel und induktiv laden, während das Ladegerät mit dem induktiven Akkupack verbunden ist. Wenn das Mobilgerät bzw. die Watch nach dem Laden mit einem Kabel vollständig geladen ist, wird das induktive Laden verfügbar.
- Falls der Ladezustand des induktiven Akkupacks niedrig ist, wird das induktive Laden unter Umständen abgebrochen.
- Sollte der induktive Akkupack, das Mobilgerät oder die Watch nicht geladen werden, halten Sie die Taste am induktiven Akkupack mindestens 7 Sekunden lang gedrückt, um ihn neu zu starten.
- Das induktive Laden funktioniert möglicherweise nicht richtig, falls Sie eine relativ dicke Hülle an Ihrem Mobilgerät angebracht haben. Falls die Hülle relativ dick ist, entfernen Sie sie, bevor Sie das Mobilgerät auf den induktiven Akkupack legen.
- Falls Sie während des induktiven Ladens ein Ladegerät an das Mobilgerät bzw. die Watch anschließen, steht die Funktion für das induktive Laden nicht zur Verfügung.
- Wenn Sie den induktiven Akkupack an Orten mit schwachem Netzsignal verwenden, haben Sie möglicherweise keinen Netzempfang mehr.
- Falls Sie während des induktiven Ladens Anrufe tätigen oder entgegennehmen, kann die Anrufqualität gemindert sein oder das induktive Laden abgebrochen werden. Verwenden Sie das Mobilgerät bzw. die Watch, nachdem Sie es bzw. sie vom induktiven Akkupack getrennt haben.
- Der induktive Akkupack ist ein zusätzlicher externer Akku. Er kann einige Mobilgeräte bzw. Watches möglicherweise nicht vollständig laden.
- Falls der induktive Akkupack sehr hohen oder niedrigen Temperaturen ausgesetzt wird oder ein Fehler auftritt, blinkt die Status-LED. Trennen Sie die Verbindung zwischen Mobilgerät bzw. Watch und induktivem Akkupack und stellen Sie sie dann erneut her.
- Stecken Sie das Ladegerät aus, wenn es nicht verwendet wird, um Energie zu sparen. Das Ladegerät verfügt über keinen Ein-/Ausschalter. Sie müssen also das Ladegerät vom Stromanschluss trennen, wenn es nicht verwendet wird, um zu verhindern, dass Energie verschwendet wird. Das Ladegerät sollte sich während des Aufladens in der Nähe des Stromanschlusses befinden und leicht zugänglich sein.

Copyright

Copyright © 2020 Samsung Electronics

Diese Anleitung ist durch internationale Urheberrechtsgesetze geschützt.

Diese Anleitung darf weder als Ganzes noch in Teilen reproduziert, vertrieben, übersetzt oder in anderer Form oder mit anderen Mitteln elektronischer oder mechanischer Art übertragen werden. Dazu zählt auch das Fotokopieren, Aufzeichnen oder Speichern in jeglicher Art von Informationsspeicher- und -abrufsystem.

Marken

- SAMSUNG und das SAMSUNG-Logo sind eingetragene Marken von Samsung Electronics.
- Alle weiteren Marken und Copyrights sind Eigentum ihrer jeweiligen Besitzer.

Leggere prima dell'utilizzo

Leggete il presente manuale prima di utilizzare il dispositivo per garantirne un uso sicuro e corretto.

- Le immagini potrebbero variare nell'aspetto rispetto al prodotto reale. Il contenuto è soggetto a modifiche senza preavviso.
- Prima di utilizzare il battery pack wireless, assicuratevi che sia compatibile con il dispositivo.

Icone informative



Avvertenza: indica situazioni che potrebbero causare lesioni alle persone



Attenzione: indica situazioni che potrebbero causare danni al vostro dispositivo o ad altri apparecchi



Nota: indica note, suggerimenti per l'uso o informazioni aggiuntive

Operazioni preliminari

Contenuto della confezione

Accertatevi che nella confezione siano presenti i seguenti elementi:

- Battery pack wireless
- Cavo USB
- Guida di riferimento rapido



- Le cover di ricarica wireless sono vendute separatamente.
- Gli elementi forniti con il dispositivo e gli accessori disponibili potrebbero variare in base al Paese o al gestore telefonico.
- Gli elementi forniti sono stati creati soltanto per il presente dispositivo e potrebbero non essere compatibili con altri dispositivi.
- L'aspetto e le specifiche sono soggette a modifiche senza preavviso.
- Potrete acquistare accessori aggiuntivi dal rivenditore Samsung di zona. Accertatevi che siano compatibili con il dispositivo prima di acquistarli.
- Utilizzate solo accessori approvati da Samsung. L'utilizzo di accessori non approvati potrebbe causare problemi di prestazione e malfunzionamenti non coperti dalla garanzia.
- La disponibilità di tutti gli accessori potrebbe variare in base alle aziende produttrici. Per maggiori informazioni sugli accessori disponibili, fate riferimento al sito Web di Samsung.

Componenti del dispositivo

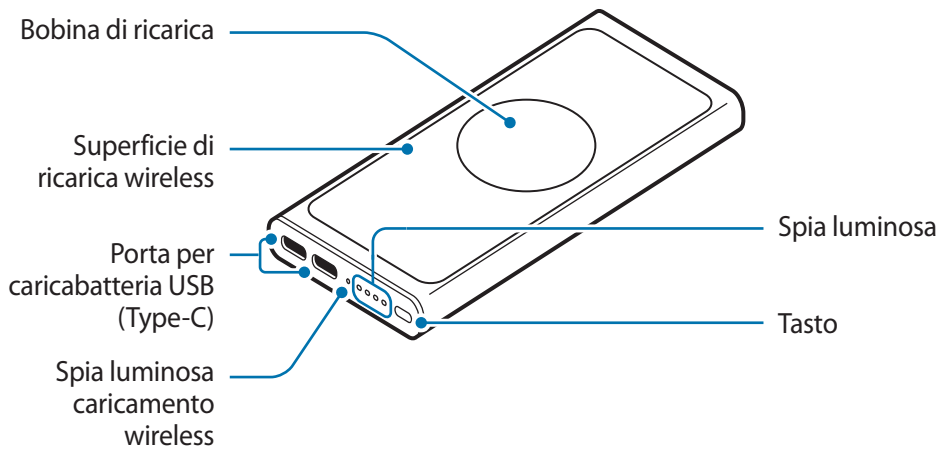

Caricamento della batteria

Consigli e precauzioni per la ricarica della batteria

- Potete ricaricare il battery pack wireless utilizzando un caricabatteria (venduto separatamente).
- Utilizzando fonti di alimentazione diverse dal caricabatteria, come un computer, la velocità di ricarica potrebbe diminuire a causa di una corrente elettrica inferiore.
- Durante la ricarica potrete utilizzare il battery pack wireless, ma la batteria verrà caricata più lentamente.
- Durante la ricarica, il battery pack wireless potrebbe surriscaldarsi. Ciò è normale e non dovrebbe influire sulla durata o sulle prestazioni del battery pack wireless. Se la batteria dovesse scaldarsi eccessivamente, il caricabatteria potrebbe interrompere il caricamento.
- La capacità effettiva (Wh) è misurata in base alla corrente in uscita e alla tensione della batteria. Essa potrebbe variare dalla capacità (Wh) indicata sul dispositivo, in base alle condizioni di potenza in uscita, alla configurazione del circuito del dispositivo connesso e all'ambiente operativo.
- Se il battery pack wireless non si ricarica correttamente, portate il battery pack wireless e il caricabatteria presso un centro assistenza Samsung.

In carica

Caricate la batteria prima di utilizzare il battery pack wireless per la prima volta o se il battery pack wireless è rimasto inutilizzato per lunghi periodi di tempo.

- 1 Collegate il battery pack wireless ad un caricabatteria.

Quando il caricabatteria è connesso correttamente al battery pack wireless, la spia luminosa si accende e lampeggia.

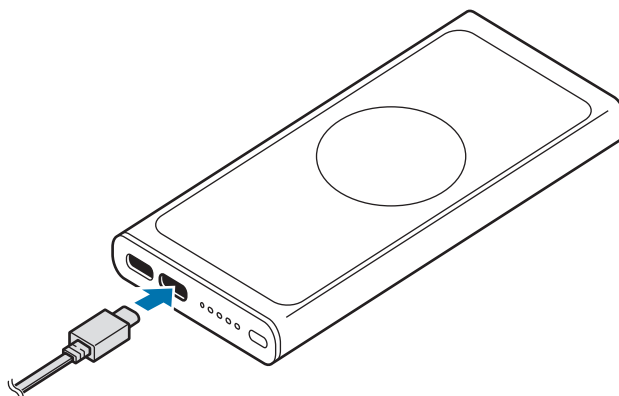

- 2 Quando il battery pack wireless è completamente carico, scollegate il battery pack wireless dal caricabatteria.

Verifica della carica residua della batteria

La spia luminosa vi informa sulla carica residua della batteria. Verificate la carica residua della batteria premendo il tasto del battery pack wireless.

Carica residua della batteria	Spia luminosa
70~100%	• Quattro spie luminose accese
40~70%	• Tre spie luminose accese
20~40%	• Due spie luminose accese
5~20%	• Una spia luminosa accesa
0~5%	• Una spia luminosa lampeggiante



- Se la spia luminosa non funziona come descritto, scollegate il caricabatteria dal battery pack wireless e ricollegatelo.
- Il funzionamento della spia luminosa potrebbe variare in base al dispositivo mobile, all'orologio o alla cover di ricarica wireless.

Utilizzo del battery pack wireless

Ricarica dei dispositivi

Ricarica via cavo

- 1 Collegate un'estremità del cavo USB alla porta per caricabatteria USB del battery pack wireless. Successivamente, inserite l'altra estremità del cavo USB nel connettore multifunzione del dispositivo mobile.

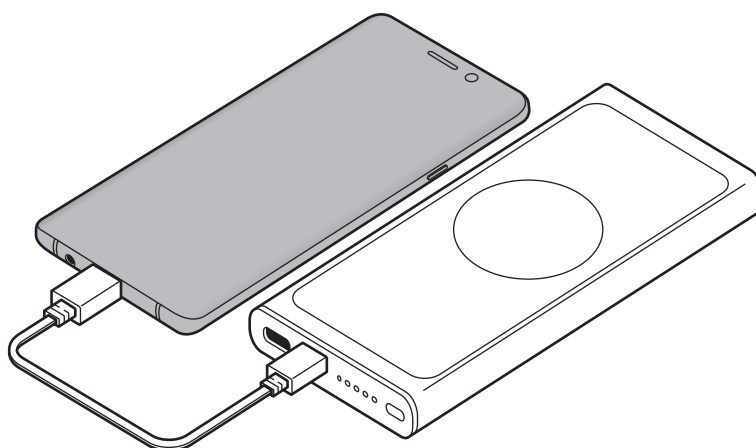

- 2 Quando il dispositivo mobile è completamente carico, rimuovete il dispositivo mobile dal battery pack.

Ricarica wireless

- 1 Posizionate un dispositivo mobile o un orologio supportato sulla superficie di ricarica wireless.
 - La spia luminosa caricamento wireless si accende e la ricarica inizia quando la bobina entra in contatto con la bobina di ricarica wireless del dispositivo mobile o dell'orologio.
 - Controllate l'icona di ricarica visualizzata sullo schermo del dispositivo mobile o dell'orologio per conoscere lo stato della ricarica.
 - Se il caricabatteria non è collegato, dovete premere il tasto del battery pack wireless per caricare il dispositivo mobile o l'orologio in wireless.

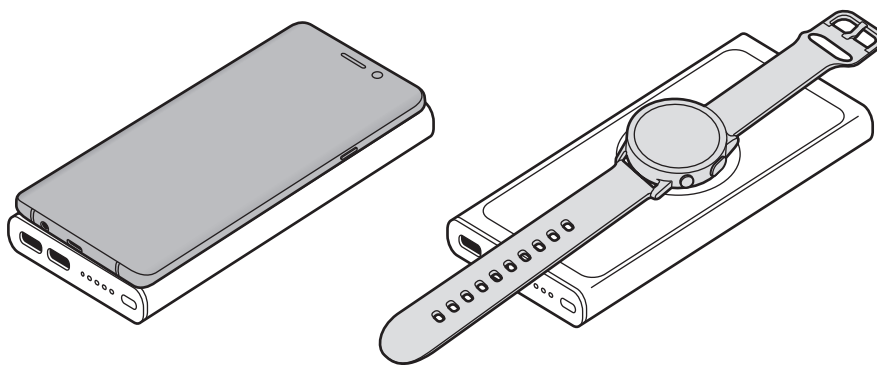

- 2 Quando il dispositivo mobile o l'orologio è completamente carico, rimuovetelo dal caricabatteria wireless.



Precauzioni per la ricarica del dispositivo mobile o dell'orologio

- Non posizionate il dispositivo mobile sul battery pack wireless con una carta di credito o una scheda di identificazione a radiofrequenza (RFID) (come un biglietto per mezzi di trasporto o una chiave elettronica) posta tra il retro del dispositivo mobile e la cover.
- Non posizionate il dispositivo mobile o l'orologio sul battery pack wireless in presenza di materiali conduttivi, come oggetti metallici e magneti, posizionati tra il dispositivo mobile o l'orologio e il battery pack wireless.

Il dispositivo mobile o l'orologio potrebbe non ricaricarsi correttamente o surriscaldarsi, oppure il dispositivo mobile, l'orologio o le schede potrebbero danneggiarsi.



- Potrebbe essere necessario acquistare separatamente un caricabatteria, in base al battery pack wireless acquistato.
- Il tempo di ricarica potrebbe variare in base alle condizioni di ricarica.
- In base alla posizione della bobina di ricarica wireless del dispositivo mobile o dell'orologio, il dispositivo mobile o l'orologio potrebbe non ricaricarsi correttamente.
- Per avviare la ricarica veloce, connettete al battery pack wireless un dispositivo mobile o un orologio che supporti la ricarica veloce.
- Mentre il caricabatteria è collegato al battery pack wireless, potete ricaricare via cavo e wireless. Tuttavia, quando il dispositivo mobile o l'orologio è completamente carico dopo la ricarica via cavo, diventa disponibile la ricarica wireless.
- Se la carica della batteria del battery pack wireless è bassa, la ricarica wireless potrebbe interrompersi.
- Se il battery pack wireless, il dispositivo mobile o l'orologio non si ricaricano, tenete premuto il tasto del battery pack wireless per più di 7 secondi per riavviarlo.
- La ricarica wireless potrebbe non funzionare correttamente se avete applicata una custodia spessa al dispositivo mobile. Se la vostra custodia è spessa, rimuovete la custodia prima di posizionare il dispositivo mobile sul battery pack wireless.
- Se collegate un caricabatteria al dispositivo mobile o all'orologio durante la ricarica wireless, la funzionalità di ricarica wireless non sarà disponibile.
- Se utilizzate il battery pack wireless in zone con segnali di rete deboli, la ricezione della rete potrebbe interrompersi.
- Se effettuate o rispondete a una chiamata durante la ricarica wireless, la qualità della chiamata potrebbe diminuire o la ricarica wireless potrebbe interrompersi. Utilizzate il dispositivo mobile o l'orologio dopo averlo rimosso dal battery pack wireless.
- Il battery pack wireless è una batteria ausiliaria esterna. Potrebbe non ricaricare correttamente alcuni dispositivi mobili od orologi.
- Se il battery pack wireless viene esposto a temperature troppo calde o fredde, o in caso di errore, la spia luminosa lampeggerà. Scollegate il dispositivo mobile o l'orologio dal battery pack wireless, quindi ricollegateli.
- Quando la batteria è carica, scollegate il caricabatteria dalla presa di corrente. Il caricabatteria non è dotato di un interruttore di accensione o spegnimento, pertanto dovete scollegarlo dalla presa di corrente quando non è in uso per evitare di consumare energia. Durante la carica, il caricabatteria dovrebbe rimanere vicino alla presa di corrente ed essere facilmente accessibile.

Il dispositivo e gli accessori illustrati in questo manuale potrebbero variare in base al Paese nel quale i prodotti vengono distribuiti.

Copyright

Copyright © 2020 Samsung Electronics

Questo manuale è protetto dalle leggi internazionali sul copyright.

Nessuna parte di questo manuale può essere riprodotta, distribuita, tradotta o trasmessa in alcuna forma o tramite alcun mezzo, elettronico o meccanico, compresi fotocopie, registrazioni o salvataggi in qualsiasi archivio di informazioni o sistema di recupero.

Marchi commerciali

- SAMSUNG e il logo SAMSUNG sono marchi commerciali registrati di Samsung Electronics.
- Tutti gli altri marchi commerciali e copyright sono proprietà dei rispettivi proprietari.

Antes de empezar

Lea este manual antes de usar el dispositivo para garantizar un uso correcto y seguro.

- Es posible que las imágenes no sean exactamente iguales al producto real. El contenido se encuentra sujeto a cambios sin previo aviso.
- Antes de usar la funda de carga inalámbrica, asegúrese de que sea compatible con su dispositivo.

Iconos instructivos



Advertencia: situaciones que podrían producirle lesiones a usted o a otras personas.



Precaución: situaciones que podrían causar daños a su dispositivo o a otros equipos.



Aviso: notas, consejos de uso o información adicional.

Primeros pasos

Contenido de la caja

Compruebe que la caja del producto contiene los siguientes artículos:

- Funda de carga inalámbrica
- Cable USB
- Guía de inicio rápido



- Las fundas de carga inalámbrica se venden por separado.
- Es posible que los artículos incluidos con el dispositivo y los accesorios disponibles varíen dependiendo de la región o el proveedor de servicios.
- Los artículos incluidos están diseñados solo para este dispositivo y es posible que no sean compatibles con otros.
- La apariencia y las especificaciones están sujetas a cambios sin previo aviso.
- Puede adquirir accesorios adicionales en su distribuidor local de Samsung. Asegúrese de que sean compatibles con el dispositivo antes de comprarlos.
- Utilice únicamente accesorios aprobados por Samsung, de lo contrario, podría causar problemas de rendimiento y fallos de funcionamiento que no están cubiertos por la garantía.
- La disponibilidad de todos los accesorios se encuentra sujeta a cambios y depende enteramente de los fabricantes. Para obtener más información sobre los accesorios disponibles, consulte el sitio web de Samsung.

Diseño del dispositivo

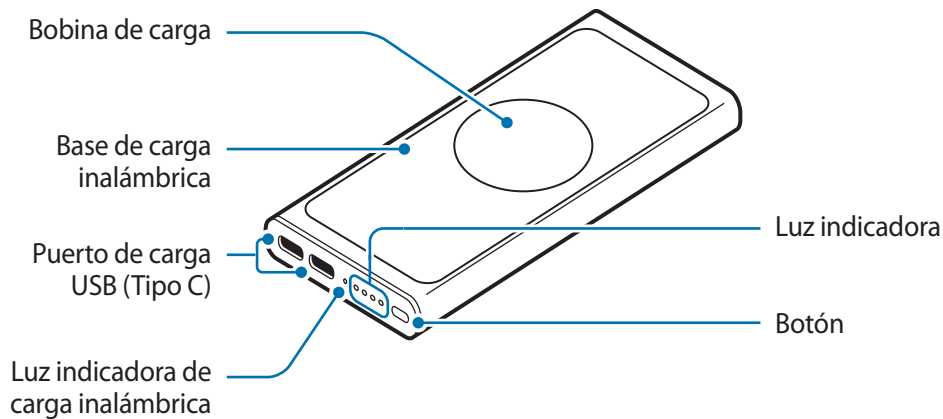

Cargar la batería

Consejos y precauciones relacionados con la carga de la batería

- Puede cargar la funda de carga inalámbrica con el cargador (se vende por separado).
- Si utiliza una fuente de alimentación distinta al cargador, como un ordenador, la velocidad de carga podría reducirse por la disminución de la corriente eléctrica.
- La funda de carga inalámbrica puede utilizarse mientras se carga, pero la batería podría tardar más en cargarse por completo.
- La funda de carga inalámbrica podría calentarse durante la carga. Esto es normal y no debería afectar a la duración ni al rendimiento de la funda de carga inalámbrica. Si la batería se calentara más de lo normal, el cargador podría detener la carga.
- La capacidad (Wh) real se calcula según el voltaje y la corriente de salida de la batería. Podría ser diferente a la capacidad (Wh) indicada en el dispositivo dependiendo de la potencia de salida, la configuración del circuito del dispositivo conectado y el entorno de funcionamiento.
- Si la funda de carga inalámbrica no se carga correctamente, llévela junto con el cargador a un Servicio de Atención Técnica (SAT) de Samsung.

Cargar la batería

Cargue la batería antes de utilizar la funda de carga inalámbrica por primera vez o cuando no se haya utilizado durante un periodo prolongado de tiempo.

- 1 Conecte la funda de carga inalámbrica a un cargador.

Cuando el cargador esté correctamente conectado a la funda de carga inalámbrica, la luz indicadora se encenderá y parpadeará.

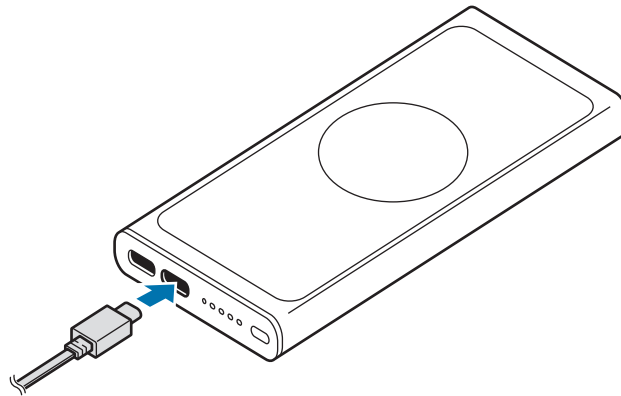

- 2 Cuando la funda de carga inalámbrica esté totalmente cargada, desconéctela del cargador.

Comprobar la batería restante

La luz indicadora le informa de la carga de batería restante, que podrá comprobar pulsando el botón de la funda de carga inalámbrica.

Carga de batería restante	Luz indicadora
70–100%	• Cuatro luces indicadoras encendidas
40–70%	• Tres luces indicadoras encendidas
20–40%	• Dos luces indicadoras encendidas
5–20%	• Una luz indicadora encendida
0–5%	• Una luz indicadora parpadeando



- Si la luz indicadora no funciona de la forma descrita, desconecte el dispositivo móvil de la funda de carga inalámbrica y vuelva a conectarlo.
- El color de la luz indicadora puede ser distinto en función del dispositivo móvil, reloj o de la funda de carga inalámbrica.

Usar la funda de carga inalámbrica

Cargar dispositivos

Cargar con un cable

- 1 Conecte un extremo del cable USB al puerto de carga USB de la funda de carga inalámbrica. A continuación, conecte el otro extremo del cable USB a la clavija multifunción del dispositivo móvil.

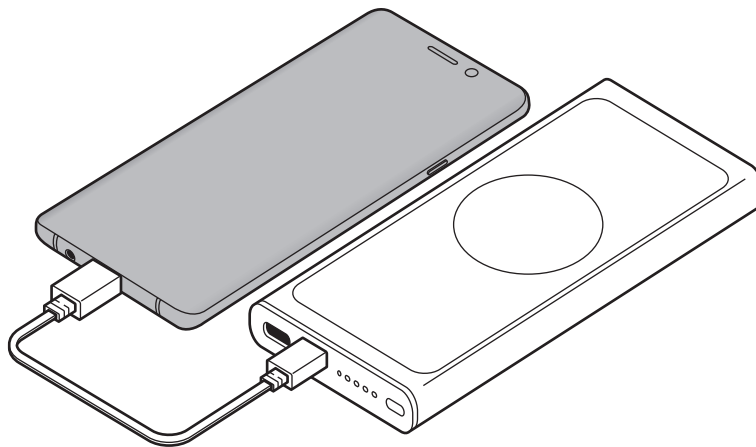

- 2 Cuando el dispositivo móvil esté totalmente cargado, desconecte el dispositivo móvil de la funda de carga.

Cargar de forma inalámbrica

1 Coloque un dispositivo móvil compatible o un reloj en la base de carga inalámbrica.

- La luz indicadora de carga inalámbrica se encenderá y el proceso de carga comenzará cuando la bobina de carga entre en contacto con la bobina de carga inalámbrica del dispositivo móvil o del reloj.
- Compruebe el icono de carga que se muestra en la pantalla del dispositivo móvil o del reloj para saber el estado de carga.
- Si el cargador no está conectado, debe pulsar el botón de la funda de carga inalámbrica para cargar el dispositivo móvil o el reloj de forma inalámbrica.

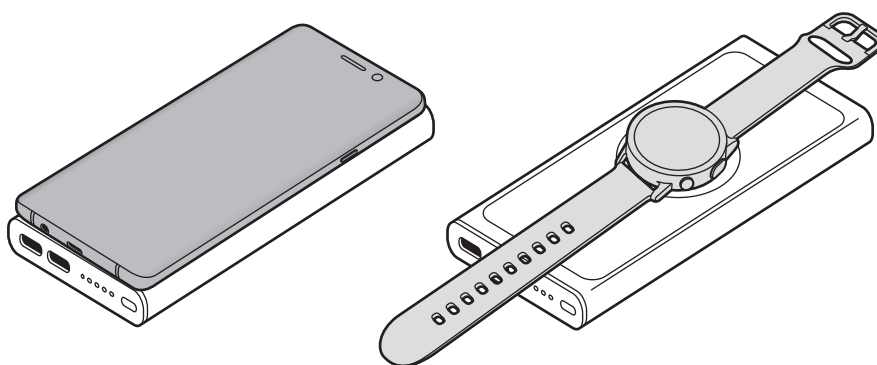

2 Cuando el dispositivo móvil o el reloj estén totalmente cargados, desconéctelos del cargador inalámbrico.



Precauciones para la carga de dispositivos móviles o relojes

- No coloque el dispositivo móvil sobre la funda de carga inalámbrica con una tarjeta de crédito o de identificación por radiofrecuencia (RFID), como una tarjeta de transporte o una tarjeta llave, situada entre la parte trasera del dispositivo móvil y la cubierta del mismo.
- No coloque el dispositivo móvil o el reloj sobre la funda de carga inalámbrica cuando haya materiales conductores, como objetos metálicos e imanes, entre el dispositivo móvil o el reloj y la funda de carga inalámbrica.

El dispositivo móvil o el reloj podrían no cargarse correctamente o sobrecalentarse, o el dispositivo móvil, el reloj o las tarjetas podrían estropearse.



- En función de la funda de carga inalámbrica que haya adquirido, puede que tenga que comprar un cargador independiente.
- El tiempo de carga podría variar según las condiciones de carga.
- Puede que el dispositivo móvil no se cargue correctamente dependiendo de la ubicación de la bobina de carga inalámbrica del dispositivo móvil o reloj.
- Para iniciar la carga rápida, conecte un dispositivo móvil o un reloj compatibles con la carga rápida a la funda de carga inalámbrica.
- Puede realizar la carga mediante un cable y también de forma inalámbrica cuando el cargador está conectado a la funda de carga inalámbrica. Sin embargo, si el dispositivo móvil o el reloj están completamente cargados tras la carga con un cable, la función de carga inalámbrica estará disponible.
- Si la funda de carga inalámbrica tiene poca batería, puede que la carga inalámbrica se detenga.
- Si la funda de carga inalámbrica, el dispositivo móvil o el reloj no cargan, mantenga pulsado el botón de la funda de carga inalámbrica durante más de 7 segundos para reiniciarla.
- Es posible que la carga inalámbrica no funcione correctamente si el dispositivo móvil lleva una funda gruesa. Si es así, retírela antes de colocar el dispositivo móvil en la funda de carga inalámbrica.
- Si conecta un cargador al dispositivo móvil o reloj durante la carga inalámbrica, esta función no estará disponible.
- Si utiliza la funda de carga inalámbrica en zonas en las que la señal de red es débil, puede perder la recepción de la red.
- Si realiza o responde llamadas durante la carga inalámbrica, la calidad de la llamada podría ser menor o la carga inalámbrica podría detenerse. Úselo tras quitar el dispositivo móvil o reloj de la funda de carga inalámbrica.
- La funda de carga inalámbrica es una batería externa auxiliar. Es posible que no cargue por completo algunos dispositivos móviles o relojes.
- Si la funda de carga inalámbrica se expone a temperaturas extremadamente altas o bajas o se produce un error, la luz indicadora parpadeará. Desconecte el dispositivo móvil o reloj de la funda de carga inalámbrica y, a continuación, vuelva a conectarlos.
- El cargador no tiene interruptor de encendido y apagado, por tanto, para detener la entrada de corriente eléctrica, debe desenchufarlo de la red. Además, cuando esté conectado, debe permanecer cerca del enchufe. Para ahorrar energía, desenchufe el cargador cuando no lo esté usando.

Resumen Declaración de Conformidad

SAMSUNG declara, bajo su responsabilidad, que este aparato cumple con lo dispuesto en la Directiva 2014/53/UE del Parlamento Europeo y del Consejo, de 16 de abril de 2014, trasladada a la legislación española mediante el Real Decreto 188/2016, de 6 de mayo.

Copyright

Copyright © 2020 Samsung Electronics

Este manual se encuentra protegido por las leyes internacionales de derechos de autor.

No está permitido reproducir, distribuir, traducir o transmitir ninguna parte de este manual de ningún modo o por ningún medio, ya sea electrónico o mecánico, incluidas fotocopias, grabaciones o almacenamiento en cualquier sistema de almacenamiento y recuperación de información.

Marcas comerciales

- SAMSUNG y el logotipo de SAMSUNG son marcas comerciales registradas de Samsung Electronics.
- Las demás marcas comerciales y derechos de autor son propiedad de sus respectivos dueños.

Fontos tudnivalók

Kérjük, hogy a biztonságos és helyes használat érdekében a készülék használatbavétele előtt figyelmesen olvassa el ezt a kézikönyvet.

- A képek az adott termék esetében eltérhetnek. A tartalom előzetes értesítés nélkül változhat.
- A vezeték nélküli külső akkumulátor használata előtt győződjön meg arról, hogy kompatibilis a készülékkel.

Az utasításban szereplő jelölések



Figyelmeztetés: olyan helyzetekre hívja fel a figyelmet, amelyek az Ön vagy mások sérülését okozhatják



Vigyázat: olyan helyzetek, amelyek a készülék vagy más eszközök károsodását okozhatják



Megjegyzés: jegyzetek, használati tanácsok és kiegészítő információk

Kezdeti lépések

Az értékesítési doboz tartalma

Ellenőrizze, hogy a termék doboza tartalmazza-e a következő elemeket:

- Vezeték nélküli külső akkumulátor
- USB-kábel
- Rövid kezelési útmutató



- Vezeték nélküli töltőfedelek és a készülék külön vásárolhatók meg.
- A készülékhez kapott kiegészítők és a rendelkezésre álló tartozékok régióként és szolgáltatótól függően eltérőek lehetnek.
- A mellékelt tartozékok kifejezetten a készülékhez lettek tervezve, és más készülékekkel nem kompatibilisek.
- A megjelenés és a műszaki adatok előzetes értesítés nélkül változhatnak.
- További tartozékokat a Samsung helyi forgalmazójától vásárolhat. Vásárlás előtt győződjön meg róla, hogy azok kompatibilisek a készülékkel.
- Kizárólag a Samsung által jóváhagyott kiegészítőket használjon. A jóvá nem hagyott tartozékok használata során olyan teljesítmény romlás és meghibásodások történhetnek, amelyekre nem vonatkozik a garancia.
- Az elérhető kiegészítők listája változhat, és teljes mértékben a gyártó cégektől függ. Az elérhető kiegészítőkkal kapcsolatos további információkért tekintse meg a Samsung honlapját.

A készülék elrendezése

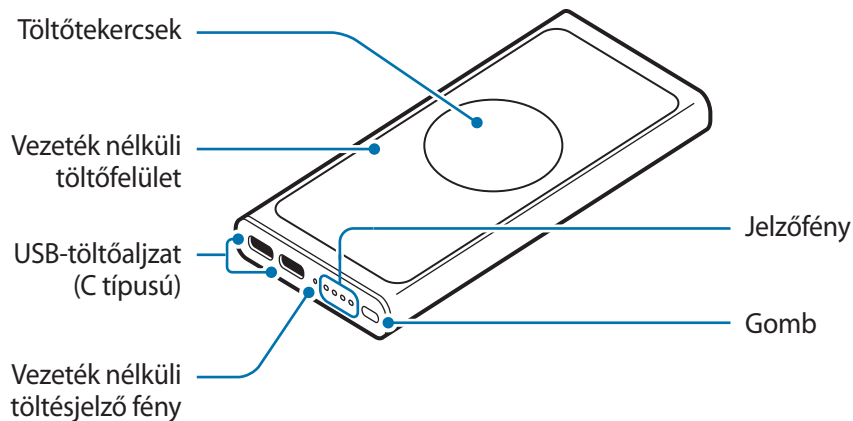

Az akkumulátor töltése

Töltési tippek és elővigyázatossági intézkedések az akkumulátorral kapcsolatban

- A vezeték nélküli külső akkumulátort a (külön megvásárolható) töltővel töltheti fel.
- Ha töltő helyett más energiaforrást, például számítógépet használ, az alacsonyabb áramerősség miatt a töltés hosszabb ideig tarthat.
- A vezeték nélküli külső akkumulátor töltés közben is használható, ám ilyenkor tovább tarthat az akkumulátor teljes feltöltése.
- Töltés közben a vezeték nélküli külső akkumulátor felforrósodhat. Ez normális jelenség, és nincs hatással a vezeték nélküli külső akkumulátor élettartamára vagy teljesítményére. Amennyiben az akkumulátor a szokásosnál jobban felmelegszik, a töltő megszakíthatja a töltési műveletet.
- A tényleges kapacitás (Wh) mérése az akkumulátor által leadott áramerősség és feszültség alapján történik.

Ez az áramleadás körülményeitől, a kapcsolódó készülék áramköreinek konfigurációjától és a működtetés környezetétől függően eltérhet a készüléken jelzett kapacitástól (Wh).

- Ha a vezeték nélküli külső akkumulátor nem töltődik megfelelően, vigye el azt és a töltőt egy Samsung-márkaszervizbe.

Töltés

A vezeték nélküli külső akkumulátor első használata előtt, vagy mielőtt újra használná egy hosszabb kikapcsolt időszakot követően, töltsse fel azt.

1 Csatlakoztassa a vezeték nélküli külső akkumulátort a töltőhöz.

Ha a töltő megfelelően van csatlakoztatva a vezeték nélküli külső akkumulátorhoz, a jelzőfény felgyullad és villog.

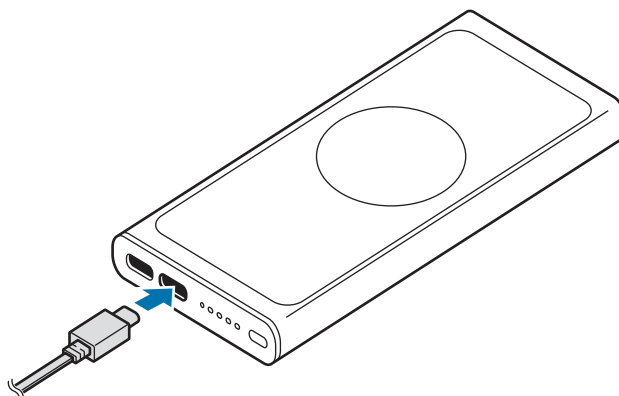

2 Amikor a vezeték nélküli külső akkumulátor teljesen feltöltődött, válassza le a vezeték nélküli külső akkumulátort a töltőről.

Az akkumulátor töltöttségi szintjének ellenőrzése

A jelzőfény tájékoztat a fennmaradó töltöttségről. Az akkumulátor fennmaradó töltöttségi szintjének ellenőrzéséhez nyomja meg a vezeték nélküli külső akkumulátor gombját.

Fennmaradó akkumulátortöltöttség	Jelzőfény
70~100%	• Négy jelzőfény világít
40~70%	• Három jelzőfény világít
20~40%	• Két jelzőfény világít
5~20%	• Egy jelzőfény világít
0~5%	• Egy jelzőfény villog



- Ha a jelzőfény nem a leírtaknak megfelelően működik, válassza le a töltőt a vezeték nélküli külső akkumulátorról, majd csatlakoztassa újra.
- A jelzőfény működése a mobilkészüléktől, órától vagy vezeték nélküli töltőfedéltől függően eltérő lehet.

A vezeték nélküli külső akkumulátor használata

Készülékek töltése

Töltés kábellel

- 1 Az USB-kábel egyik végét csatlakoztassa a vezeték nélküli külső akkumulátor USB-töltőaljzatához. Ezután az USB-kábel másik végét csatlakoztassa a mobilkészülék többcélú csatlakozójához.

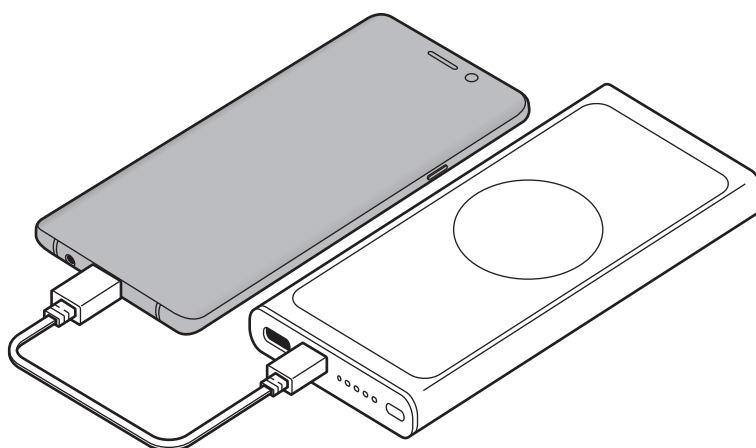

- 2 Amikor a mobilkészülék teljesen feltöltött, vegye le a mobilkészüléket a külső akkumulátorról.

Töltés vezeték nélkül

1 Helyezzen egy támogatott mobilkészüléket vagy órát a vezeték nélküli töltőfelületre.

- A vezeték nélküli töltésjelző fény felgyullad és megkezdődik a töltés, amikor a mobilkészülék vagy az óra hátlapja hozzáér a töltőfelülethez.
- A töltés állapotának megállapításához ellenőrizze a mobilkészülék vagy óra képernyőjén látható töltési ikont.
- Ha a töltő nincs csatlakoztatva, meg kell nyomnia a vezeték nélküli külső akkumulátor gombját a mobilkészülék vagy óra vezeték nélküli töltéséhez.

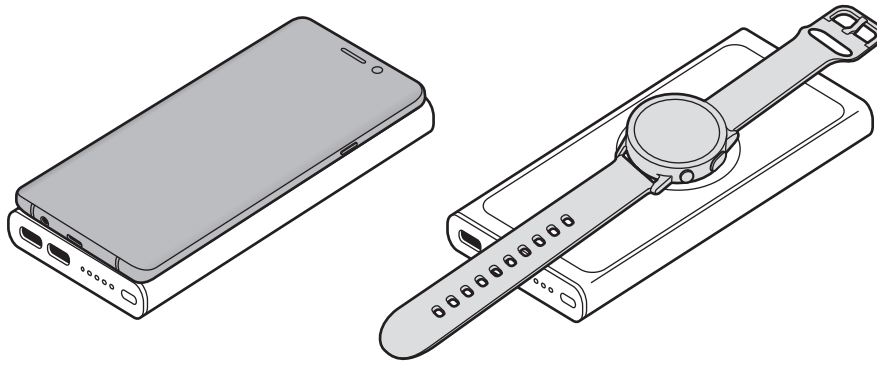

2 Amikor a mobilkészülék vagy óra teljesen feltöltődött, vegye le a vezeték nélküli töltőről.



Elővigyázatossági intézkedések mobilkészülék vagy óra töltéséhez

- Ne helyezze a mobilkészüléket a vezeték nélküli külső akkumulátorra úgy, hogy bankkártya vagy rádiófrekvenciás azonosítókártya (RFID) (például közlekedési bérlet vagy kulcskártya) van a mobilkészülék és a tokja közé helyezve.
- Ne helyezze a mobilkészüléket vagy órát a vezeték nélküli külső akkumulátor, ha vezető anyagok, például fémtárgyak vagy mágnesek találhatóak a mobilkészülék vagy óra és a vezeték nélküli külső akkumulátor között.

Ilyenkor előfordulhat, hogy a mobilkészülék vagy óra nem töltődik megfelelően, túlmelegszik vagy a mobilkészülék, az óra vagy a kártyák megsérülhetnek.



- A vásárolt vezeték nélküli külső akkumulátortól függően előfordulhat, hogy külön töltőt kell vásárolnia.
- A töltés ideje a töltés körülményeitől függően változhat.
- A mobilkészülék vagy óra vezeték nélküli töltőtekercsének helyétől függően előfordulhat, hogy a mobilkészülék nem fog megfelelően tölteni.
- A gyorsöltés megkezdéséhez csatlakoztasson olyan mobilkészüléket vagy órát, amely támogatja a vezeték nélküli külső akkumulátor gyorsöltését.
- Tölthet kábellel és vezeték nélkül is, amíg a töltő csatlakoztatva van a vezeték nélküli külső akkumulátorhoz. Amikor azonban a mobilkészülék vagy óra teljesen fel van töltve kábeles töltés után, a vezeték nélküli töltési funkció lesz elérhető.
- Ha a vezeték nélküli külső akkumulátor töltöttségi szintje alacsony, a vezeték nélküli töltés leállhat.
- Ha a vezeték nélküli külső akkumulátor, a mobilkészülék vagy az óra nem töltődik, tartsa hosszan lenyomva a vezeték nélküli külső akkumulátor gombját legalább 7 másodpercig az újraindításhoz.
- Ha a mobilkészüléket vastag tokba helyezte, előfordulhat, hogy a vezeték nélküli töltés nem működik megfelelően. Ilyen esetben vegye azt le, mielőtt a mobilkészüléket a vezeték nélküli külső akkumulátorra helyezné.
- A vezeték nélküli töltés funkció nem használható, ha töltőt csatlakoztat a mobilkészülékhez vagy órához vezeték nélküli töltés közben.
- Ha olyan helyen használja a vezeték nélküli külső akkumulátort, ahol gyenge a térerő, előfordulhat, hogy lekapcsolódik a hálózatról.
- Ha a vezeték nélküli töltés közben hívást kezdeményez vagy fogad, a hívás minősége romolhat vagy leállhat a vezeték nélküli töltés. A mobilkészüléket vagy órát a vezeték nélküli külső akkumulátorról való levétel után használja.
- A vezeték nélküli külső akkumulátor egy kiegészítő külső akkumulátor. Előfordulhat, hogy egyes mobilkészülékeket vagy órákat nem tud teljesen feltölteni.
- Ha a vezeték nélküli külső akkumulátor rendkívüli melegen vagy hidegen van kitéve, vagy hiba történik, a jelzőfény villogni kezd. Válassza le a mobilkészüléket vagy órát a vezeték nélküli külső akkumulátorról, majd csatlakoztassa újra őket.
- Energiatakarékossági okokból használaton kívül húzza ki a töltőt. A töltőnek nincs Bekapcsológombja, ezért energiatakarékossági okokból az áramellátás megszüntetéséhez ki kell húzni az elektromos csatlakozóból. Használat során a töltőnek a fali aljzat közelében és könnyen elérhetőnek kell lennie.

Szerzői jog

Copyright © 2020 Samsung Electronics

Ezt az útmutatót nemzetközi szerzői jogi törvények védik.

A használati útmutató egyetlen része sem reprodukálható, terjeszthető, fordítható le vagy küldhető el semmilyen formában és semmilyen elektronikus vagy mechanikus eszközzel, beleértve a fénymásolást, a hangfelvételt, a különféle adattároló eszközökön való tárolást és az azokról történő lekérést.

Védjegyek

- A SAMSUNG név és a SAMSUNG embléma a Samsung Electronics bejegyzett védjegye.
- Az összes többi védjegy és szerzői jog a megfelelő tulajdonosok tulajdona.

Przeczytaj najpierw

Aby bezpiecznie i prawidłowo korzystać z tego urządzenia, należy uważnie przeczytać tę instrukcję.

- Ilustracje użyte w niniejszej instrukcji mogą się różnić od rzeczywistego produktu. Treść może ulec zmianie bez powiadomienia.
- Przed rozpoczęciem korzystania z bezprzewodowej baterii przenośnej upewnij się, że jest ona zgodna z używanym urządzeniem.

Ikony pomocnicze



Ostrzeżenie: sytuacje, które mogą doprowadzić do obrażeń ciała użytkownika lub innych osób.



Przestroga: sytuacje, które mogą doprowadzić do uszkodzeń urządzenia lub innego sprzętu.



Uwaga: uwagi, wskazówki użycia lub dodatkowe informacje.

Wprowadzenie

Zawartość opakowania

Należy sprawdzić, czy pudełko z produktem zawiera następujące elementy:

- Bezprzewodowa bateria przenośna
- Kabel USB
- Instrukcja obsługi



- Etui ładowania bezprzewodowego są sprzedawane oddzielnie.
- Elementy dostarczane wraz z urządzeniem i wszelkie dostępne akcesoria mogą się różnić w zależności od kraju lub operatora sieci.
- Dostarczane elementy są przeznaczone do użytku wyłącznie z tym urządzeniem i nie są zgodne z innymi urządzeniami.
- Wygląd i dane techniczne urządzenia mogą ulec zmianie bez uprzedniego powiadomienia.
- Można kupić dodatkowe akcesoria od lokalnego sprzedawcy firmy Samsung. Przed zakupem upewnij się, że są zgodne z danym urządzeniem.
- Używaj wyłącznie akcesoriów dopuszczonych do użytku przez firmę Samsung. Korzystanie z niezatwierdzonych akcesoriów może spowodować nieprawidłowe działanie i uszkodzenia nieobjęte gwarancją.
- Dostępność wszystkich akcesoriów może się zmienić, co zależy całkowicie od firm je produkujących. Więcej informacji o dostępnych akcesoriach można znaleźć w witrynie firmy Samsung.

Wygląd urządzenia

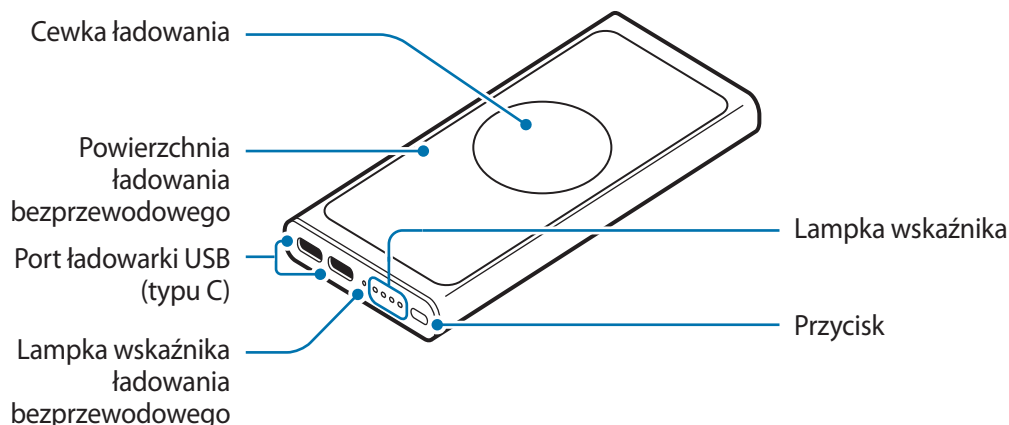

Ładowanie baterii

Porady i środki ostrożności dotyczące ładowania baterii

- Bezprzewodową baterię przenośną możesz ładować za pomocą ładowarki (sprzedawanej oddzielnie).
- Korzystanie z innego źródła prądu niż ładowarka, na przykład komputera, może powodować wolniejsze ładowanie z powodu mniejszego natężenia prądu.
- Bezprzewodowej baterii przenośnej można używać podczas ładowania, ale może to spowodować wydłużenie czasu ładowania baterii.
- Podczas ładowania bezprzewodowa bateria przenośna może się nagrzewać. Jest to normalne i nie powinno wpływać na okres eksploatacji bezprzewodowej baterii przenośnej ani na jej sprawność. Jeśli bateria nagrzej się mocniej niż zwykle, ładowarka może przestać ładować.
- Rzeczywista pojemność (Wh) jest mierzona na podstawie prądu i napięcia wyjściowego baterii. Może być ona różna od pojemności (Wh) określonej na urządzeniu w zależności od warunku mocy wyjściowej, konfiguracji obwodów podłączonego urządzenia oraz środowiska uruchomienia.
- Jeśli ładowanie bezprzewodowej baterii przenośnej nie przebiega prawidłowo, oddaj bezprzewodową baterię przenośną i ładowarkę do naprawy w centrum serwisowym firmy Samsung.



10 000 mAh (Equivalent at 3,85 V) (typowo)*

* Typowa pojemność została sprawdzona w warunkach laboratoryjnych zapewnianych przez firmę zewnętrzną.

Typowa pojemność to szacowana średnia wartość uwzględniająca odchylenia w pojemnościach poszczególnych baterii z próby testowanej zgodnie z normą IEC 61960.

Znamionowa (minimalna) pojemność to 38,5 Wh. Rzeczywisty czas eksploatacji baterii może różnić się w zależności od otoczenia sieciowego, sposobu korzystania z urządzenia i innych czynników.

Ładowanie

Baterię należy naładować przed pierwszym użyciem bezprzewodowej baterii przenośnej lub jeśli bezprzewodowa bateria przenośna nie była używana przez dłuższy czas.

1 Podłącz bezprzewodową baterię przenośną do ładowarki.

Po prawidłowym podłączeniu ładowarki do bezprzewodowej baterii przenośnej lampka wskaźnika zaświeci się i zacznie błyskać.

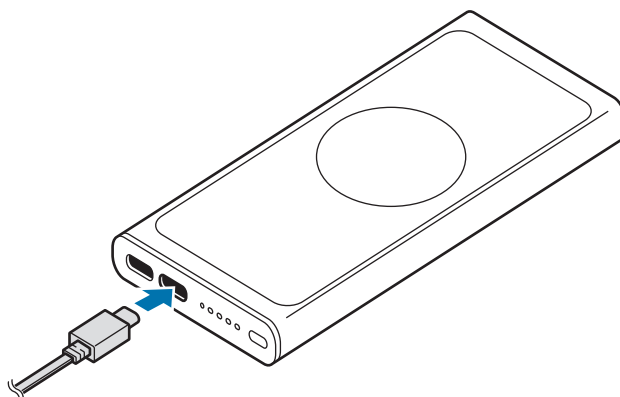

2 Po naładowaniu bezprzewodowej baterii przenośnej należy odłączyć ją od ładowarki.

Sprawdzanie poziomu naładowania baterii

Lampka wskaźnika informuje o aktualnym poziomie naładowania baterii. Sprawdź poziom naładowania baterii, naciskając przycisk bezprzewodowej baterii przenośnej.

Poziom naładowania baterii	Lampka wskaźnika
70–100%	• Włączone cztery lampki wskaźnika
40–70%	• Włączone trzy lampki wskaźnika
20–40%	• Włączone dwie lampki wskaźnika
5–20%	• Włączona jedna lampka wskaźnika
0–5%	• Jedna lampka wskaźnika miga



- Jeśli lampka wskaźnika nie działa w opisany sposób, odłącz ładowarkę od bezprzewodowej baterii przenośnej i podłącz ją ponownie.
- Lampka wskaźnika może działać w różny sposób w zależności od urządzenia przenośnego lub zegarka oraz od pokrywy ładowania bezprzewodowego.

Korzystanie z bezprzewodowej baterii przenośnej

Ładowanie urządzeń

Ładowanie z użyciem kabla

- 1 Podłącz jedną końcówkę kabla USB do portu ładowania USB bezprzewodowej baterii przenośnej. Następnie włóż drugi koniec kabla USB do złącza wielofunkcyjnego urządzenia mobilnego.

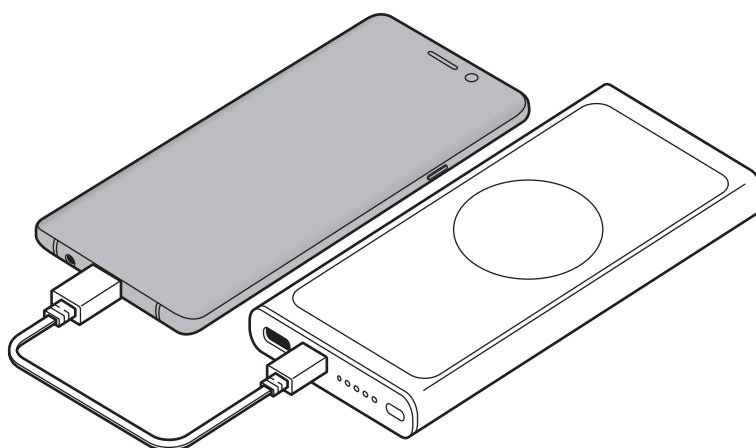

- 2 Gdy urządzenie przenośne jest w pełni naładowane, odłącz urządzenie przenośne od baterii przenośnej.

Ładowanie bezprzewodowe

1 Umieść zgodne urządzenie przenośne lub zegarek na powierzchni ładowania bezprzewodowego.

- Lampka wskaźnika ładowania bezprzewodowego zaświeci się, a ładowanie rozpocznie się po zbliżeniu cewki ładowania do cewki ładowania bezprzewodowego urządzenia przenośnego lub zegarka.
- Sprawdź stan ładowania, który określa ikona ładowania wyświetlana na ekranie urządzenia przenośnego lub zegarka.
- Jeżeli ładowarka nie jest podłączona, konieczne jest naciśnięcie przycisku bezprzewodowej baterii przenośnej w celu bezprzewodowego naładowania urządzenia przenośnego lub zegarka.

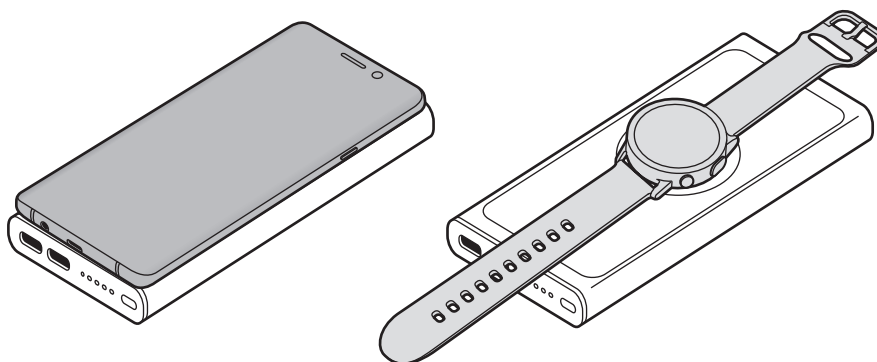

2 Gdy urządzenie przenośne lub zegarek są w pełni naładowane, odłącz je od ładowarki bezprzewodowej.



Środki ostrożności dotyczące ładowania urządzenia przenośnego lub zegarka

- Nie należy umieszczać urządzenia przenośnego na bezprzewodowej baterii przenośnej razem z kartą kredytową lub kartą RFID (np. kartą transportową lub kluczem w postaci karty) umieszczoną pomiędzy urządzeniem przenośnym i etui urządzenia przenośnego.
- Nie należy umieszczać urządzenia przenośnego ani zegarka na bezprzewodowej baterii przenośnej, gdy między nim a bezprzewodową baterią przenośną umieszczone są materiały przewodzące, takie jak obiekty metalowe czy magnesy.

W takim przypadku prawidłowe ładowanie urządzenia przenośnego lub zegarka może nie być możliwe. Urządzenia mogą się też przegrzewać. Takie ładowanie może spowodować uszkodzenie urządzenia przenośnego, zegarka lub kart.



- W zależności od kupionej bezprzewodowej baterii przenośnej konieczne może być kupienie oddzielnej ładowarki.
- Czas ładowania może się różnić, zależnie od warunków ładowania.
- W zależności od lokalizacji cewki ładowania w urządzeniu bezprzewodowym lub zegarku mogą one nie zostać prawidłowo naładowane.
- Aby rozpocząć szybkie ładowanie, podłącz urządzenie przenośne lub zegarek obsługujące szybkie ładowanie do bezprzewodowej baterii przenośnej.
- Możliwe jest jednoczesne ładowanie z użyciem kabla i ładowanie bezprzewodowe, jeżeli do bezprzewodowej baterii przenośnej podłączona jest ładowarka. Jednak gdy urządzenie przenośne lub zegarek ładowane z użyciem kabla zostaną w pełni naładowane, funkcja ładowania bezprzewodowego przestaje być dostępna.
- Jeżeli poziom naładowania bezprzewodowej baterii przenośnej będzie zbyt niski, ładowanie bezprzewodowe może zostać zatrzymane.
- Jeżeli bezprzewodowa bateria przenośna, urządzenie przenośne lub zegarek się nie ładują, naciśnij przycisk bezprzewodowej baterii przenośnej i przytrzymaj go przez ponad siedem sekund, aby ponownie ją uruchomić.
- Ładowanie bezprzewodowe może nie działać prawidłowo, jeśli do urządzenia przenośnego przymocowano grube etui. Jeśli etui jest grube, zdejmij je przed umieszczeniem urządzenia przenośnego na bezprzewodowej baterii przenośnej.
- Funkcja ładowania bezprzewodowego będzie niedostępna, jeśli w trakcie ładowania bezprzewodowego do urządzenia przenośnego lub zegarka zostanie podłączona ładowarka.
- W przypadku korzystania z bezprzewodowych baterii przenośnych w obszarach ze słabym sygnałem sieciowym, możesz stracić sygnał sieciowy.
- W przypadku wykonywania lub odbierania połączeń podczas ładowania bezprzewodowego jakość połączenia może się pogorszyć. Może również dojść do przerwania ładowania bezprzewodowego. Urządzenia przenośnego lub zegarka należy używać po zdjęciu go z bezprzewodowej baterii przenośnej.
- Bezprzewodowa bateria przenośna pełni funkcję pomocniczej baterii zewnętrznej. Może ona nie być w stanie w pełni naładować niektórych urządzeń przenośnych lub zegarków.
- Jeśli bezprzewodowa bateria przenośna zostanie wystawiona na działanie wyjątkowo wysokiej lub niskiej temperatury lub gdy wystąpi błąd, lampka wskaźnika zacznie migać. Odłącz urządzenie przenośne lub zegarek od bezprzewodowej baterii przenośnej, a następnie podłącz je ponownie.
- Aby oszczędzać energię, ładowarka powinna być odłączona od zasilania, kiedy nie jest używana. Ładowarka nie ma przełącznika włączania/wyłączania, dlatego dla oszczędności energii też należy odłączać ładowarkę od gniazdka elektrycznego, gdy nie jest używana. Podczas ładowania ładowarka powinna znajdować się w pobliżu gniazdka elektrycznego i być łatwo dostępna.

W zależności od kraju i operatora, karty SIM, urządzenie i akcesoria mogą wyglądać inaczej niż na ilustracjach zamieszczonych w niniejszej instrukcji.

Prawa autorskie

Copyright © 2020 Samsung Electronics

Niniejsza instrukcja jest chroniona na mocy międzynarodowych praw autorskich.

Żadna część niniejszej instrukcji nie może być reprodukowana, dystrybuowana, tłumaczona ani przesyłana w jakiegokolwiek formie ani za pomocą jakichkolwiek środków, elektronicznych lub mechanicznych, w tym kopiowana, nagrywana lub przechowywana w jakimkolwiek systemie przechowywania i odzyskiwania informacji.

Znaki towarowe

- SAMSUNG i logo SAMSUNG są zarejestrowanymi znakami towarowymi firmy Samsung Electronics.
- Wszystkie inne znaki towarowe i prawa autorskie należą do ich właścicieli.

Citiți mai întâi aceste informații

Vă rugăm să citiți acest manual cu atenție înainte de a utiliza dispozitivul pentru a asigura folosirea corectă și în siguranță a acestuia.

- Imaginile pot diferi, ca aspect, față de produsul efectiv. Conținutul poate fi modificat fără notificare prealabilă.
- Înainte de a folosi bateria externă wireless, verificați dacă este compatibilă cu dispozitivul dvs.

Pictograme pentru instrucțiuni



Avertisment: Situații care pot cauza vătămări dvs. sau altor persoane



Atenție: situații care v-ar putea deteriora dispozitivul sau alte echipamente



Aviz: Note, sfaturi de utilizare și informații suplimentare

Noțiuni de bază

Conținut pachet

Verificați dacă în cutia produsului există următoarele articole:

- Baterie externă wireless
- Cablu USB
- Ghid de pornire rapidă



- Capacele de încărcare wireless se achiziționează separat.
- Articolele furnizate împreună cu dispozitivul și accesoriile disponibile pot varia în funcție de regiune sau de furnizorul de servicii.
- Articolele furnizate sunt proiectate numai pentru acest dispozitiv și pot să nu fie compatibile cu alte dispozitive.
- Aspectul și specificațiile se pot modifica fără notificare prealabilă.
- Puteți achiziționa accesorii suplimentare de la distribuitorul Samsung local. Asigurați-vă că acestea sunt compatibile cu dispozitivul înainte de achiziționare.
- Utilizați doar accesorii aprobate de Samsung. Utilizarea accesoriilor neaprobate poate provoca probleme de performanță și funcționări defectuoase care nu sunt acoperite de garanție.
- Disponibilitatea tuturor accesoriilor este supusă modificării în funcție de companiile producătoare. Pentru mai multe informații despre accesorii disponibile, consultați site-ul web Samsung.

Aspectul dispozitivului

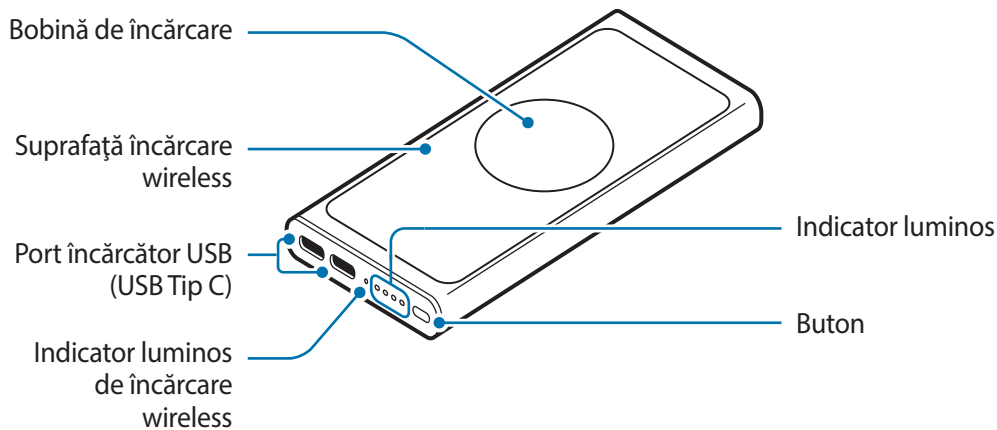

Încărcarea bateriei

Sfaturi și precauții privind încărcarea bateriei

- Puteți încărca bateria externă wireless folosind încărcătorul (se vinde separat).
- Folosirea unei alte surse de alimentare decât încărcătorul, cum ar fi un calculator, poate cauza încărcarea mai lentă din cauza curentului electric mai mic.
- Bateria externă wireless poate fi folosită în timpul încărcării, dar poate dura mai mult ca bateria acestuia să se încarce complet.
- În timpul încărcării, bateria externă wireless se poate încălzi. Acest lucru este normal și nu ar trebui să afecteze durata de viață sau performanța bateriei externe wireless. Dacă bateria se încălzește mai mult decât în mod normal, este posibil ca încărcătorul să se oprească din încărcat.
- Capacitatea actuală (Wh) este măsurată în funcție de curentul și tensiunea de ieșire a bateriei. Aceasta poate fi diferită de capacitatea (Wh) indicată pe dispozitiv, depinzând de puterea furnizată, de configurația circuitului dispozitivului conectat, și de mediul în care funcționează.
- În cazul în care bateria externă wireless nu se încarcă corespunzător, duceți bateria externă wireless și încărcătorul la un Centru de Service Samsung.

Încărcarea bateriei externe

Încărcați bateria înainte de a folosi bateria externă wireless pentru prima dată sau atunci când bateria externă wireless nu a fost folosită perioade lungi de timp.

1 Conectați bateria externă wireless la un încărcător.

Atunci când încărcătorul este conectat corect la bateria externă wireless, indicatorul luminos va lumina și va clipi.

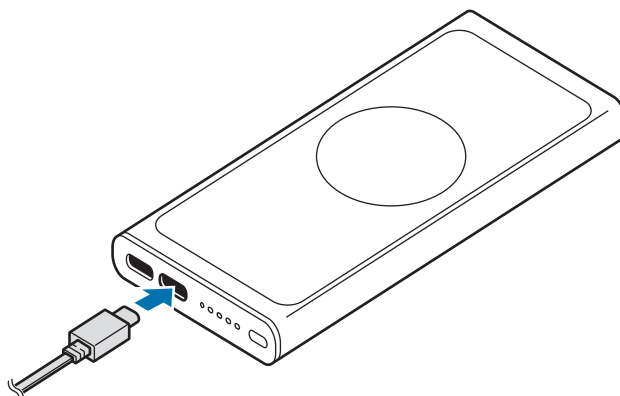

2 Atunci când baterie externă wireless este încărcată complet, deconectați bateria externă wireless de la încărcător.

Verificarea nivelului bateriei rămase

Indicatorul luminos vă informează cu privire la energia rămasă a bateriei. Verificați energia rămasă a bateriei apăsând pe butonul bateriei externe wireless.

Energie rămasă în baterie	Indicator luminos
70~100%	• Se aprind patru indicatoare luminoase
40~70%	• Se aprind trei indicatoare luminoase
20~40%	• Se aprind două indicatoare luminoase
5~20%	• Se aprinde un singur indicator luminos
0~5%	• Un indicator luminos clipește



- Dacă indicatorul luminos nu funcționează conform descrierii, deconectați încărcătorul de la bateria externă wireless și reconectați-l.
- Indicatorul luminos poate funcționa diferit în funcție de dispozitivul mobil, ceas sau capacul de încărcare wireless.

Utilizarea bateriei externe wireless

Încărcarea dispozitivelor

Încărcarea cu un cablu

- 1 Conectați un capăt al cablului USB la portul de încărcare USB al bateriei externe wireless. Apoi, introduceți celălalt capăt al cablului USB în mufa multifuncțională a dispozitivului mobil.

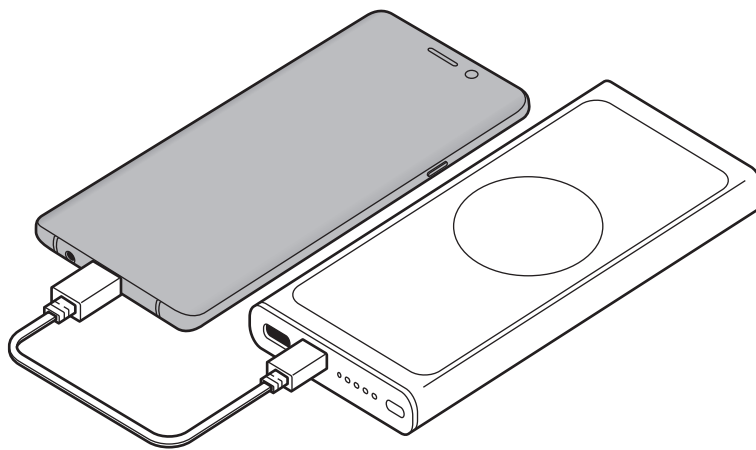

- 2 Când dispozitivul mobil s-a încărcat complet, îndepărtați dispozitivul mobil de pe bateria externă.

Încărcarea wireless

1 Așezați un dispozitiv mobil acceptat sau ceas pe suprafața de încărcare wireless.

- Indicator luminos de încărcare wireless va lumina, și încărcarea va începe atunci când bobina de încărcare intră în contact cu bobina de încărcare wireless a dispozitivului mobil sau a ceasului.
- Pentru a vizualiza starea de încărcare, verificați pictograma de încărcare afișată pe ecranul dispozitivului mobil sau a ceasului.
- Dacă încărcătorul nu este conectat, trebuie să apăsați butonul bateriei externe wireless pentru a încărca wireless dispozitivul mobil sau ceasul.

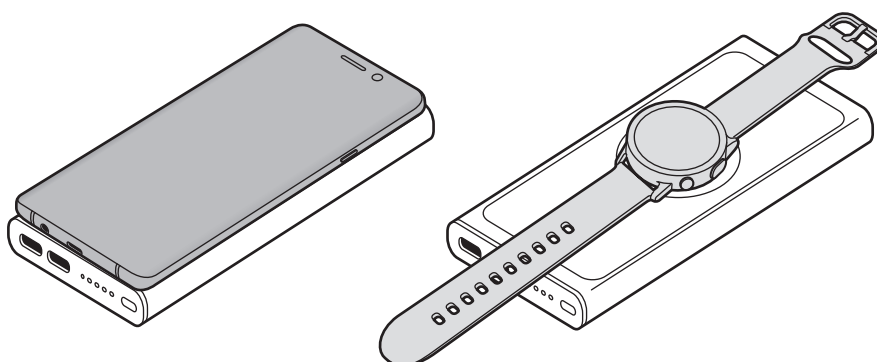

2 Atunci când dispozitivul mobil sau ceasul s-au încărcat complet, îndepărtați dispozitivul mobil sau ceasul de pe încărcătorul wireless.



Precauții pentru încărcarea dispozitivului mobil sau a ceasului

- Nu puneți dispozitivul mobil pe bateria externă wireless dacă între spatele dispozitivului mobil și carcasa lui se află un card de credit sau o cartelă de identificare cu radiofrecvență (RFID) (cum ar fi o cartelă de transport sau o cartelă de acces).
- Nu puneți dispozitivul mobil sau ceasul pe bateria externă wireless atunci când între dispozitivul mobil sau ceas și bateria externă wireless se află materiale conductoare, cum ar fi obiecte metalice și magneți.

Este posibil ca dispozitivul mobil sau ceasul să nu se încarce corespunzător sau e posibil ca acestea sau cartelele să se deterioreze.



- Este posibil să fie nevoie să achiziționați separat un încărcător, în funcție de bateria externă wireless achiziționată.
- Timpul de încărcare poate varia în funcție de condițiile de încărcare.
- În funcție de localizarea bobinelor de încărcare wireless a dispozitivului mobil sau a ceasului, este posibil ca dispozitivul dvs. mobil sau ceasul să nu se încarce corespunzător.
- Pentru a începe încărcarea rapidă, conectați un dispozitiv mobil sau ceas care acceptă încărcarea rapidă la bateria externă wireless.
- Puteți încărca printr-un cablu și wireless când încărcătorul este conectat la bateria externă wireless. Cu toate acestea, atunci când dispozitivul mobil sau ceasul sunt complet încărcate cu un cablu, caracteristicile de încărcare wireless vor deveni disponibile.
- Dacă bateria externă wireless are un nivel scăzut al bateriei, încărcarea wireless se poate opri.
- Dacă bateria externă wireless, dispozitivul mobil sau ceasul nu se încarcă, țineți apăsat butonul bateriei externe pentru mai mult de 7 secunde pentru repornire.
- Încărcarea wireless poate să nu funcționeze corect dacă ați atașat un capac gros dispozitivului mobil. Dacă capacul este gros, scoateți-l înainte de a așeza dispozitivul mobil pe bateria externă wireless.
- În cazul în care conectați un încărcător la dispozitivul mobil sau ceas în timpul încărcării wireless, caracteristica de încărcare wireless va deveni indisponibilă.
- Dacă folosiți bateria externă wireless în zone cu semnal de rețea slab, puteți pierde recepția rețelei.
- Dacă efectuați sau răspundeți la apeluri în timpul încărcării wireless, calitatea apelului poate scădea sau încărcarea wireless se poate opri. Utilizați după îndepărtarea dispozitivului dvs. mobil sau a ceasului de pe bateria externă wireless.
- Bateria externă wireless este o baterie externă auxiliară. Este posibil să nu încarce complet anumite dispozitive mobile sau ceasuri.
- Dacă bateria externă wireless este expusă la temperaturi pozitive sau negative extreme sau dacă apare o eroare, indicatorul luminos va clipi. Deconectați dispozitivul mobil sau ceasul de la bateria externă wireless, și apoi reconectați-le.
- Pentru a economisi energie, scoateți din priză încărcătorul atunci când nu este folosit. Încărcătorul nu are un comutator de Pornire, astfel încât trebuie să-l deconectați de la priza electrică atunci când nu este utilizat, pentru a evita consumul de energie electrică. Încărcătorul trebuie să rămână aproape de priza electrică și să fie accesibil cu ușurință în timpul încărcării.

Drepturi de autor

Drepturi de autor © 2020 Samsung Electronics

Acest manual este protejat în virtutea legislației internaționale privind drepturile de autor.

Nicio parte a acestui manual nu poate fi reprodusă, distribuită, tradusă sau transmisă, sub nicio formă și prin niciun mijloc, electronic sau mecanic, inclusiv prin fotocopiere, înregistrare sau stocare în niciun sistem de stocare și recuperare a informațiilor.

Mărci comerciale

- SAMSUNG și logo-ul SAMSUNG sunt mărci comerciale înregistrate ale Samsung Electronics.
- Toate celelalte mărci comerciale și drepturi de autor sunt proprietatea deținătorilor respectivi.

Първо прочетете

Моля, прочетете това Ръководство преди да използвате устройството си, за да гарантирате безопасна и правилна употреба.

- Изображенията може да се различават от действителния продукт. Съдържанието подлежи на промяна без предизвестие.
- Преди да използвате безжичния батериен пакет, се уверете, че е съвместим с вашето устройство.

Икони за указания



Предупреждение: Ситуации, които могат да причинят наранявания на вас или на други



Внимание: Ситуации, които могат да причинят повреди на устройството ви или на друго оборудване



Бележка: Бележки, съвети за използване или допълнителна информация

Начално запознаване

Съдържание на опаковката

Проверете кутията на продукта за следните елементи:

- Безжичен батериен пакет
- USB кабел
- Кратко ръководство



- Капачетата за безжично зареждане се продават отделно.
- Елементите и наличните принадлежности, доставени с устройството, може да се различават в зависимост от региона или доставчика на услуги.
- Доставените елементи са предназначени само за това устройство и може да не са съвместими с други устройства.
- Външният вид и спецификациите са предмет на промяна без предизвестие.
- Можете да закупите допълнителни аксесоари от вашия местен продавач на Samsung. Преди закупуване се уверете, че те са съвместими с устройството.
- Използвайте само одобрени от Samsung аксесоари. Използването на неодобрени аксесоари може да причини проблеми с производителността и неизправности, които не се покриват от гаранцията.
- Наличността на всички аксесоари подлежи на промяна изцяло в зависимост от производителите. За повече информация за наличните аксесоари се обърнете към уеб сайта на Samsung.

Оформление на устройството

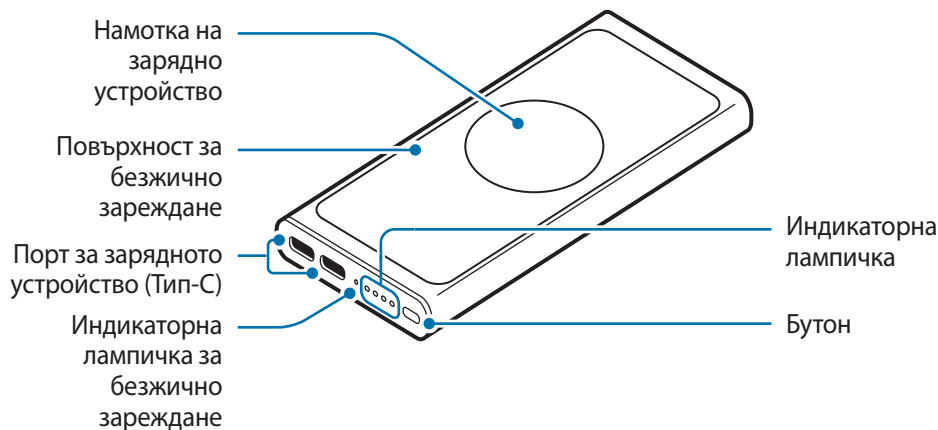

Зареждане на батерията

Съвети и предпазни мерки при зареждане на батерията

- Можете да заредите безжичния батериен пакет с помощта на зарядното устройство (продава се отделно).
- Използването на източник на захранване, различен от зарядното устройство, например компютър, може да доведе до по-бавно зареждане заради по-нисък електрически ток.
- Безжичният батериен пакет може да се използва, докато се зарежда, но пълното зареждане на батерията може да отнеме повече време.
- По време на зареждане безжичният батериен пакет може да загрее. Това е нормално и не би трябвало да засегне продължителността на живота или производителността на безжичния батериен пакет. Ако батерията се нагрее повече от обичайното, зарядното устройство може да спре да зарежда.
- Действителният капацитет (Wh) е измерен въз основа на изходния ток и напрежение на батерията.

Той може да се различава от капацитета (Wh), указан върху устройството в зависимост от условията на изходна мощност, конфигурацията на веригата на свързаното устройство и работната среда.

- Ако безжичният батериен пакет не се зарежда правилно, отнесете батерийния пакет и зарядното устройство до сервизен център на Samsung.

Зарежда се

Заредете батерията, преди да използвате безжичния батериен пакет за пръв път или когато батерийният пакет не е бил използван продължително време.

- 1 Свържете безжичния батериен пакет към зарядно устройство.

Когато зарядното устройство е свързано правилно към безжичния батериен пакет, индикаторът ще се включи и ще мига.

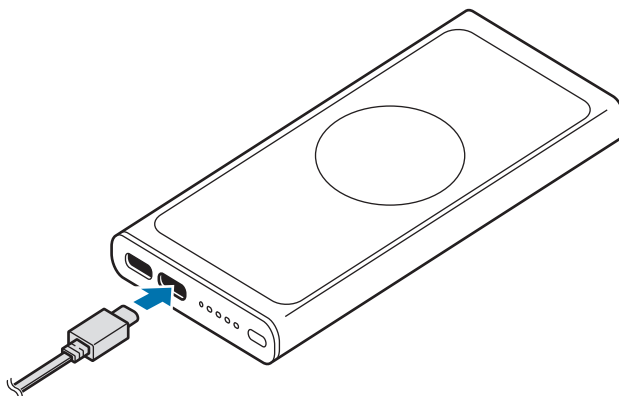

- 2 Когато безжичният батериен пакет е напълно зареден, изключете безжичния батериен пакет от зарядното устройство.

Проверка на оставащия заряд на батерията

Индикаторната лампичка ви уведомява за оставащия заряд на батерията. Проверете оставащия заряд на батерията, като натиснете бутона на безжичния батериен пакет.

Оставащ заряд на батерията	Индикаторна лампичка
70 - 100%	• Четири светещи индикаторни лампички
40 - 70%	• Три светещи индикаторни лампички
20 - 40%	• Две светещи индикаторни лампички
5 - 20%	• Една светеща индикаторна лампичка
0 - 5%	• Една премигваща индикаторна лампичка



- Ако индикаторната лампичка не работи според описанието, разкачете зарядното устройство от безжичния батериен пакет, след което го свържете отново.
- Индикаторната лампичка може да работи различно в зависимост от мобилното устройство или безжичния батериен пакет.

Използване на безжичния батериен пакет

Устройства за зареждане

Зареждане с кабел

- 1 Свържете единия край на USB кабела към USB порта за зарядното устройство на безжичния батериен пакет. След това поставете единия край на USB кабела в многофункционалния жак на мобилното устройство.

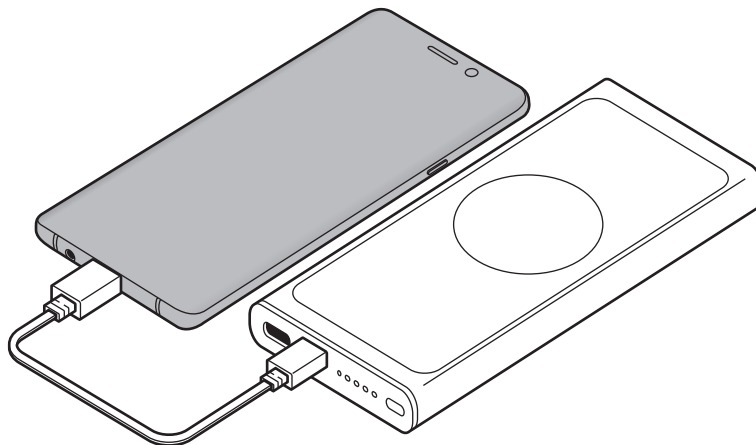

- 2 Когато мобилното устройство се зареди напълно, трябва да го махнете от батерийния пакет.

Безжично зареждане

1 Поставете поддържано мобилно устройство или часовник върху повърхността за безжично зареждане.

- Индикаторната лампичка за безжично зареждане ще се включи и зареждането ще започне, когато намотката на зарядното устройство влезе в контакт с безжичната намотка на мобилното устройство или часовника.
- Проверете иконата за зареждане, показана на екрана на мобилното устройство или часовника, за състоянието на зареждане.
- Ако зарядното устройство не е свързано, трябва да натиснете бутона на безжичния батериен пакет, за да заредите мобилното устройство или часовника безжично.

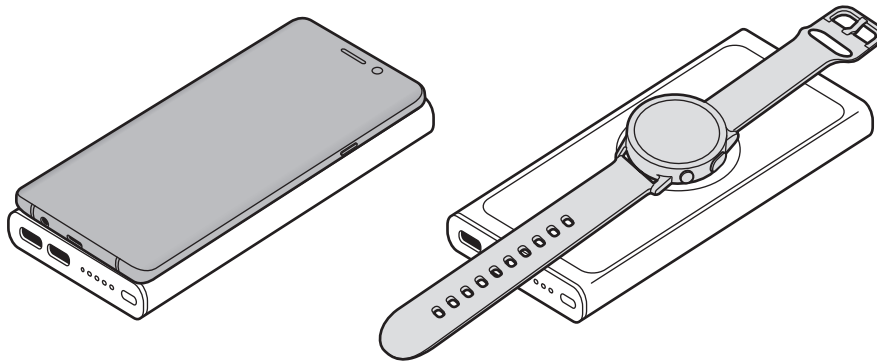

2 Когато мобилното устройство или часовника се зарядят напълно, отстранете мобилното устройство или часовника от безжичното зарядно устройство.



Предпазни мерки за зареждане на мобилни устройства или часовник

- Не поставяйте мобилното устройство върху безжичен батериен пакет с кредитна карта или карта за радиочестотна идентификация (RFID) (като карта за транспорт или карта-ключ), поставена между гърба на мобилното устройство и капака на мобилното устройство.
- Не поставяйте мобилното устройство или часовник върху безжичното зарядно устройство, когато между мобилното устройство или часовник и безжичния батериен пакет се намират проводящи материали, например метални предмети и магнити.

Мобилното устройство или часовник може да не се зарежда правилно или да прегрее, или мобилното устройство, часовника или картите могат да се повредят.



- Може да е необходимо да закупите отделно зарядно устройство в зависимост от безжичния батериен пакет, което сте купили.
- Времето за зареждане може да варира в зависимост от условията на зареждане.
- В зависимост от местоположението на безжичната намотка на зарядно устройство на мобилното устройство или часовника, вашето мобилно устройство може да не се зарежда правилно.
- За да започнете бързо зареждане, свържете мобилно устройство или часовник, което поддържа бързо зареждане към безжичния батериен пакет.
- Можете да зареждате чрез кабел и безжично, докато зарядното устройство е свързано към безжичната батерия. Когато обаче мобилното устройство или часовник бъдат напълно заредени след зареждане с кабел, функцията за безжично зареждане ще стане достъпна.
- Ако безжичният батериен пакет има ниско ниво на батерията, безжичното зареждане може да спре.
- Ако безжичният батериен пакет, мобилното устройство или часовникът не се зареждат, натиснете и задръжте бутона на безжичния батериен пакет за повече от 7 секунди за да го рестартирате.
- Безжичното зареждане може да не работи правилно, ако към мобилното устройство има прикрепен плътен калъф. Ако калъфът е плътен, отстранете го, преди да поставите мобилното устройство върху безжичния батериен пакет.
- Ако свържете зарядно устройство към мобилното устройство или часовника по време на безжично зареждане, функцията за безжично зареждане няма да е налична.
- Ако използвате безжичен батериен пакет на места със слаби мрежови сигнали, можете да изгубите мрежовото покритие.
- Ако извършвате или отговаряте на повиквания по време на безжично зареждане, качеството на разговорите може да намалее или безжичното зареждане може да спре. Използвайте след премахване на мобилното си устройство или часовник от безжичния батериен пакет.
- Безжичният батериен пакет е спомагателна външна батерия. То може да не зареди напълно някои мобилни устройства или часовници.
- Ако безжичният батериен пакет бъде изложен на крайно високи или ниски температури или възникне грешка, индикаторната лампичка ще премигва. Разкачете мобилното устройство или часовника от безжичния батериен пакет и след това ги свържете отново.
- За да спестите енергия, извадете зарядното устройство от електрическия контакт, когато не го използвате. Зарядното устройство няма превключвател Вкл./Изкл., затова трябва да го извадите от електрическия контакт, когато не го използвате, за да не изразходвате енергия. Зарядното устройство трябва да остане близо до електрическия контакт и лесно достъпно, докато зарежда.

Авторски права

Copyright © 2020 Samsung Electronics

Това ръководство е защитено от международни закони за авторски права.

Никоя част от ръководството не може да бъде възпроизвеждана, разпространявана, превеждана или прехвърляна под каквато и да е форма или по какъвто и да е начин, електронен или механичен, в това число фотокопиране, запис или съхранение в каквато и да е система за информационно съхранение и извличане.

Търговски марки

- SAMSUNG и логото на SAMSUNG са регистрирани търговски марки на Samsung Electronics.
- Всички други търговски марки и авторски права са собственост на съответните им собственици.

Najprije pročitajte

Prije uporabe uređaja pažljivo pročitajte ovaj priručnik kako biste osigurali sigurnu i pravilnu uporabu.

- Slike se mogu razlikovati od stvarnog proizvoda. Sadržaj je podložan promjeni bez prethodne obavijesti.
- Prije nego upotrijebite bežični baterijski komplet provjerite je li kompatibilan s vašim uređajem.

Korišteni simboli



Upozorenje: situacije u kojima se vi ili druge osobe možete ozlijediti



Oprez: situacije u kojima se mogu oštetiti vaš uređaj ili druga oprema



Napomena: napomene, praktični savjeti ili dodatne informacije

Kako započeti

Sadržaj pakiranja

Provjerite nalaze li se u kutiji proizvoda sljedeće stavke:

- Bežični baterijski komplet
- USB kabel
- Kratke upute



- Poklopci za bežično punjenje prodaju se zasebno.
- Stavke isporučene s uređajem i sav dostupan dodatni pribor mogu se razlikovati ovisno o regiji i pružatelju usluga.
- Isporučene stavke namijenjene su isključivo ovom uređaju i ne moraju nužno biti kompatibilne s drugim uređajima.
- Izgled i specifikacije podložni su promjeni bez prethodne obavijesti.
- Dodatni pribor možete nabaviti u lokalnim trgovinama Samsungovim proizvodima. Prije kupnje provjerite je li pribor kompatibilan s uređajem.
- Koristite samo pribor koji je odobrila tvrtka Samsung. Korištenje neodobrenog pribora može izazvati probleme i greške u radu koji nisu pokriveni jamstvom.
- Dostupnost cjelokupnog pribora podliježe promjenama i u potpunosti ovisi o proizvođačima. Za više informacija o dostupnom priboru pogledajte Samsungovu web-stranicu.

Prikaz uređaja

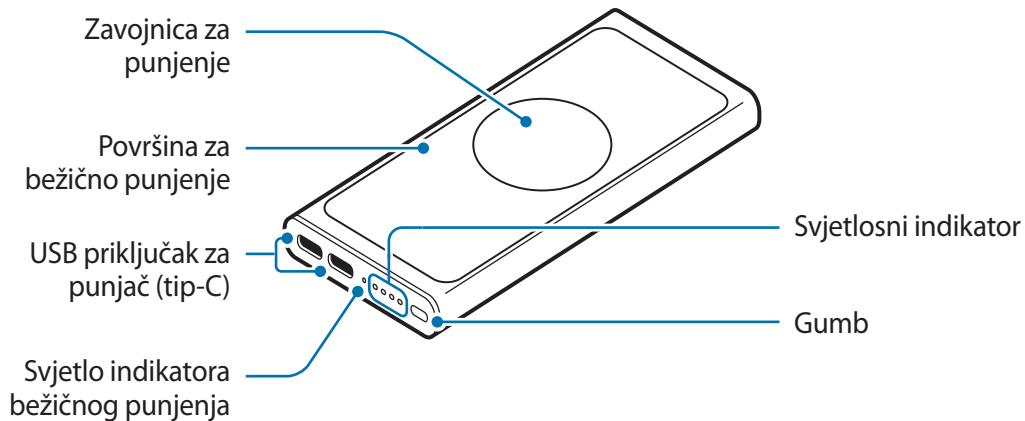

Punjenje baterije

Savjeti i mjere opreza pri punjenju baterije

- Bežični baterijski komplet možete puniti pomoću punjača (prodaje se zasebno).
- Korištenjem drugih izvora energije osim punjača, kao što je računalo, može doći do sporije brzine punjenja zbog manje količine električne struje.
- Bežični baterijski komplet može se koristiti tijekom punjenja, no potpuno punjenje baterije može trajati dulje vremena.
- Tijekom punjenja bežični baterijski komplet se može zagrijati. To je normalno i ne bi trebalo utjecati na vijek trajanja bežičnog baterijskog kompleta ili na njegovo funkcioniranje. Ako se baterija ugrije više nego što je uobičajeno, punjač može prestati puniti.
- Stvarni kapacitet (Wh) mjeri se na temelju izlazne struje i napona baterije.
Može se razlikovati od kapaciteta (Wh) označenoga na uređaju, ovisno o stanju izlazne snage, konfiguraciji strujnog kruga priključenoga uređaja te radnom okruženju.
- Ako se bežični baterijski komplet ne puni ispravno, odnesite bežični baterijski komplet i punjač u servisni centar tvrtke Samsung.

Punjenje

Prije prvog korištenja bežičnog baterijskog kompleta ili nakon što bežični baterijski komplet nije bio korišten dulje vrijeme, napunite bateriju.

- 1 Spojite bežični baterijski komplet na punjač.

Kad je punjač ispravno spojen na bežični baterijski komplet, svjetlosni indikator će se uključiti i bljeskati.

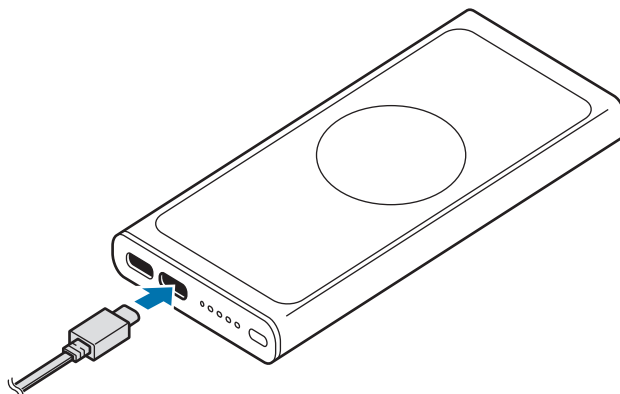

- 2 Kad je bežični baterijski komplet potpuno napunjen, odspojite bežični baterijski komplet iz punjača.

Provjera stanja baterije

Svjetlosni indikator obavještava vas o preostaloj napunjenosti baterije. Provjerite stanje baterije pritiskom na gumb bežičnog baterijskog kompleta.

Stanje baterije	Svjetlosni indikator
70~100%	• Četiri uključena svjetlosna indikatora
40~70%	• Tri uključena svjetlosna indikatora
20~40%	• Dva uključena svjetlosna indikatora
5~20%	• Jedan uključeni svjetlosni indikator
0~5%	• Jedan svjetlosni indikator treperi.



- Ako svjetlosni indikator ne radi kako je opisano, odspojite punjač iz bežičnog baterijskog kompleta i ponovno ga spojite.
- Svjetlosni indikator može se razlikovati ovisno o mobilnom uređaju, satu ili poklopcu punjača za bežično punjenje.

Upotreba bežičnog baterijskog kompleta

Punjenje uređaja

Punjenje kabelom

- 1 Povežite jedan kraj USB kabela u USB priključak za punjač bežičnog baterijskog kompleta. Zatim ukopčajte drugi kraj USB kabela u višenamjenski priključak mobilnog uređaja.

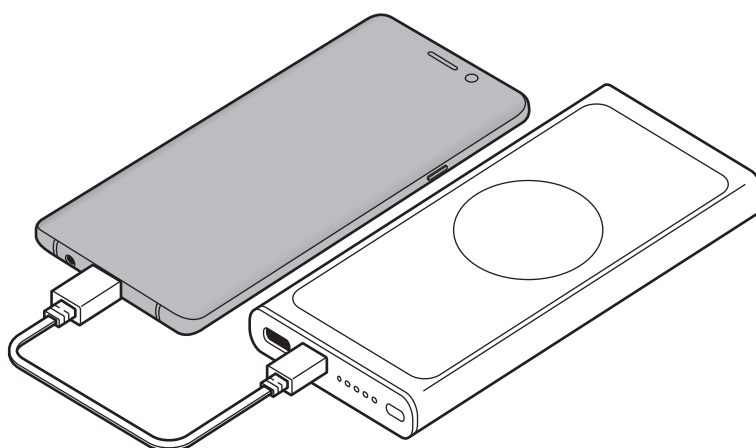

- 2 Kad se mobilni uređaj potpuno napuni, uklonite mobilni uređaj s baterijskog kompleta.

Bežično punjenje

1 Postavite podržani mobilni uređaj ili sat na površinu za bežično punjenje.

- Pojavit će se svjetlo indikatora bežičnog punjenja i punjenje će započeti kada zavojnica za punjenje dođe u kontakt s bežičnom zavojnicom za punjenje mobilnog uređaja ili sata.
- Za status punjenja provjerite ikonu punjenja koja se prikazuje na mobilnom uređaju ili zaslonu sata.
- Ako punjač nije spojen, za bežično punjenje mobilnog uređaja ili sata morate pritisnuti gumb bežičnog baterijskog kompleta.

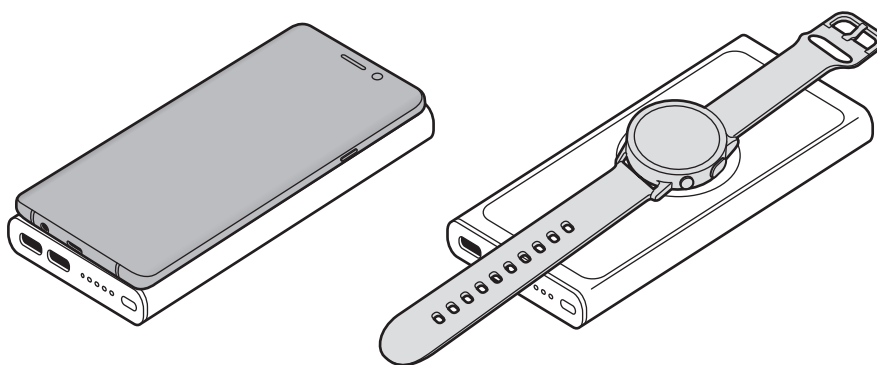

2 Kad se mobilni uređaj ili sat potpuno napuni, uklonite mobilni uređaj ili sat s punjača za bežično punjenje.



Mjere opreza za punjenje mobilnog uređaja ili sata

- Ne postavljajte mobilni uređaj na bežični baterijski komplet ako se između stražnje strane mobilnog uređaja i poklopca mobilnog uređaja nalazi kreditna kartica ili kartica za identifikaciju radijske frekvencije (RFID) (poput kartice za prijevoz ili ključ kartice).
- Ne postavljajte mobilni uređaj ili sat na bežični baterijski komplet ako se između mobilnog uređaja ili sata i bežičnog baterijskog kompleta nalaze provodljivi materijali, kao što su metalni predmeti ili magneti.

Mobilni uređaj ili sat možda se neće ispravno puniti ili se može pregrijati, ili može doći do oštećenja mobilnog uređaja, sata ili kartica.



- Ovisno o punjaču za bežično punjenje, možda ćete odvojeno trebati kupiti bežični baterijski komplet.
- Vrijeme punjenja može se razlikovati ovisno o uvjetima punjenja.
- Mobilni se uređaj ili sat možda neće pravilno puniti ovisno o lokaciji zavojnice za bežično punjenje mobilnog uređaja ili sata.
- Za početak brzog punjenja mobilni uređaj ili sat koji podržava brzo punjenje spojite na bežični baterijski komplet.
- Možete puniti putem kabela i bežično dok je punjač spojen na bežični baterijski komplet. Međutim, kada se mobilni uređaj ili sat potpuno napune nakon punjenja kablom, postat će dostupna značajka bežičnog punjenja.
- Ako bežični baterijski komplet ima malo baterije, bežično punjenje se može zaustaviti.
- Ako se bežični baterijski komplet, mobilni uređaj ili sat ne pune, pritisnite i držite gumb za bežičnu bateriju više od 7 sekundi da biste je ponovno pokrenuli.
- Bežično punjenje možda neće ispravno raditi ako ste na mobilni uređaj pričvrstili debelu masku. Ako je maska debela, uklonite je prije postavljanja uređaja na bežični baterijski komplet.
- Ako spojite punjač na mobilni uređaj ili sat tijekom bežičnog punjenja, funkcija bežičnog punjenja bit će nedostupna.
- Ako upotrebljavate bežični baterijski komplet na područjima sa slabim mrežnim signalima, mogli biste izgubiti prijam mreže.
- Ako tijekom bežičnog punjenja upućujete ili odgovarate na pozive, kvaliteta poziva može se smanjiti ili se bežično punjenje može zaustaviti. Upotrijebite nakon što uklonite svoj mobilni uređaj ili sat iz bežičnog baterijskog kompleta.
- Bežični baterijski komplet jest pomoćna vanjska baterija. Neke mobilne uređaje ili satove možda neće u potpunosti napuniti.
- Ako je bežični baterijski komplet izložen ekstremno visokim ili niskim temperaturama ili dođe do pogreške, svjetlosni će indikator svijetliti. Odspojite mobilni uređaj ili sat s bežičnog baterijskog kompleta i zatim ih ponovno spojite.
- Za uštedu energije, isključite punjač iz strujne utičnice kad se ne koristi. Punjač nema tipku za uključivanje, stoga kad se punjač duže vrijeme ne koristi isključite ga iz strujne utičnice kako bi se izbjeglo nepotrebno trošenje struje. Tijekom punjenja punjač treba biti blizu strujne utičnice i lako dostupan.

Autorsko pravo

Copyright © 2020 Samsung Electronics

Ovaj je priručnik zaštićen međunarodnim zakonima o zaštiti autorskih prava.

Niti jedan dio ovog priručnika ne smije se reproducirati, distribuirati, prevoditi ili prenositi u bilo kojem obliku, ni na koji način, elektronički ili mehanički, uključujući fotokopiranje, snimanje ili pohranjivanje na bilo kojem mediju za pohranu informacije i sustavu dohvata podataka.

Zaštitni znakovi

- SAMSUNG i SAMSUNG logotip su registrirani zaštitni znakovi tvrtke Samsung Electronics.
- Svi su ostali zaštitni znakovi i autorska prava vlasništvo svojih odgovarajućih vlasnika.

Prvo pročitajte

Pre nego što počnete da koristite uređaj pročitajte ovo uputstvo kako biste bili sigurni da ga koristite na bezbedan i ispravan način.

- Slike mogu odstupati od stvarnog proizvoda. Sadržaj je podložan promenama bez prethodnog obaveštenja.
- Pre korišćenja bežičnog pakovanja baterije, uverite se da je kompatibilan sa vašim uređajem.

Ikonice sa uputstvima



Upozorenje: Situacije koje mogu kod vas ili drugih da izazovu telesne povrede



Oprez: Situacije koje mogu da izazovu oštećenja na vašem uređaju ili drugoj opremi



Obaveštenje: Napomene, saveti za korišćenje ili dodatne informacije

Prvi koraci

Sadržaj pakovanja

Proverite da li se u kutiji proizvoda nalaze sledeće stavke:

- Bežično pakovanje baterije
- USB kabl
- Kratko uputstvo za upotrebu



- Poklopci za bežično punjenje se kupuju posebno.
- Stavke koje se isporučuju sa uređajem i dostupni dodatni pribor se mogu razlikovati u zavisnosti od regiona ili dobavljača usluge.
- Priložene stavke su dizajnirane isključivo za ovaj uređaj i možda neće biti kompatibilne sa drugim uređajima.
- Izgledi i specifikacije su podložne promenama bez prethodnog obaveštenja.
- Možete da kupite dodatnu prateću opremu od lokalnog prodavca Samsung opreme. Pre kupovine se uverite da je kompatibilna sa uređajem.
- Koristite isključivo prateću opremu koju je odobrila kompanija Samsung. Korišćenje neodobrene prateće opreme može da izazove probleme u radu i kvarove koje ne pokriva garancija.
- Dostupnost prateće opreme je podložna promenama, što u potpunosti zavisi od kompanija koje je proizvode. Za više informacija o dostupnoj pratećoj opremu, idite na veb-sajt kompanije Samsung.

Raspored uređaja

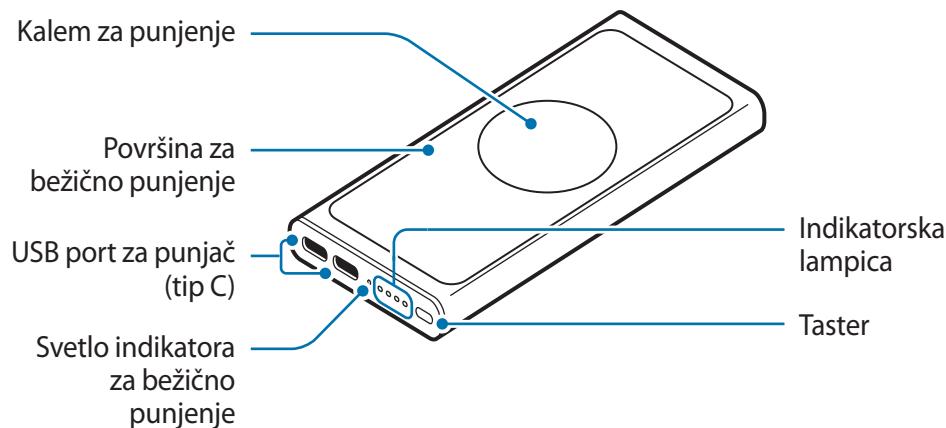

Punjenje baterije

Saveti i mere opreza pri punjenju baterije

- Možete da puniti bežično pakovanje baterije pomoću punjača (prodaje se zasebno).
- Korišćenje izvora napajanja koji nije punjač, kao npr. računar, može da dovede do sporijeg punjenja usled slabije struje.
- Bežično pakovanje baterije može da se koristi dok se puni, ali će se tako produžiti vreme do napunjenosti baterije.
- Dok puniti, bežično pakovanje baterije može da se zagreje. Ovo je uobičajeno i ne bi trebalo da utiče na životni vek ili rad bežičnog pakovanja baterije. Ukoliko se baterija zagreje više od uobičajenog, punjač može da prekine punjenje.
- Stvarni kapacitet (Wh) se meri na osnovu izlazne struje i napona baterije.
Može da se razlikuje od kapaciteta (Wh) navedenog na uređaju, u zavisnosti od uslova izlaza struje, konfiguracije strujnog kola povezanog uređaja i radnog okruženja.
- Ako se bežično pakovanje baterije ne puni na odgovarajući način, odnesite bežično pakovanje baterije i punjač u servisni centar kompanije Samsung.

Punjenje

Napunite bateriju pre prvog korišćenja bežičnog pakovanja baterije ili kada bežično pakovanje baterije nije duže vreme korišćeno.

- 1 Povežite bežično pakovanje baterije na punjač.

Kada je punjač ispravno povezan sa bežičnim pakovanjem baterije, indikatorska lampica će se uključiti i treptati.

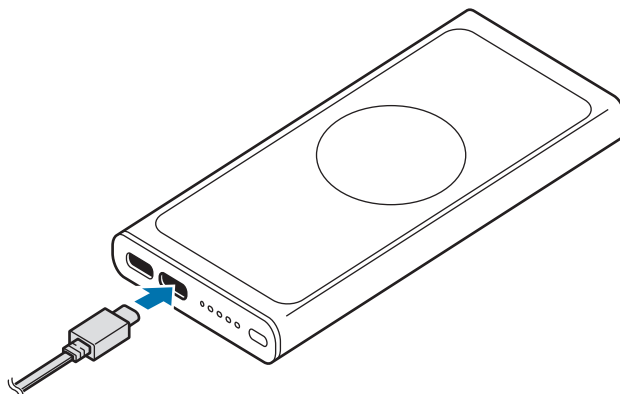

- 2 Kad je bežično pakovanje baterije potpuno napunjeno, odspojite bežično pakovanje baterije iz punjača.

Provera napunjenosti baterije

Indikatorska lampica vas obaveštava o preostaloj napunjenosti baterije. Proverite preostalu napunjenost baterije tako što ćete pritisnuti taster bežičnog pakovanja baterije.

Preostala napunjenost baterije	Indikatorska lampica
70~100%	• Četiri indikatorske lampice upaljene
40~70%	• Tri indikatorske lampice upaljene
20~40%	• Dve indikatorske lampice upaljene
5~20%	• Jedna indikatorska lampica upaljena
0~5%	• Jedna indikatorska lampica treperi



- Ako indikatorska lampica ne radi na opisani način, isključite punjač iz bežičnog pakovanja baterije i ponovo ga uključite.
- Boja indikatorske lampice može da svetli drugačije u zavisnosti od mobilnog uređaja, sata ili poklopca bežičnog punjenja.

Korišćenje bežičnog pakovanja baterije

Punjenje uređaja

Punjenje kablom

- 1 Povežite jedan kraj USB kabla sa USB portom za punjač bežičnog pakovanja baterije. Zatim uključite drugi kraj USB kabla u višenamenski konektor mobilnog uređaja.

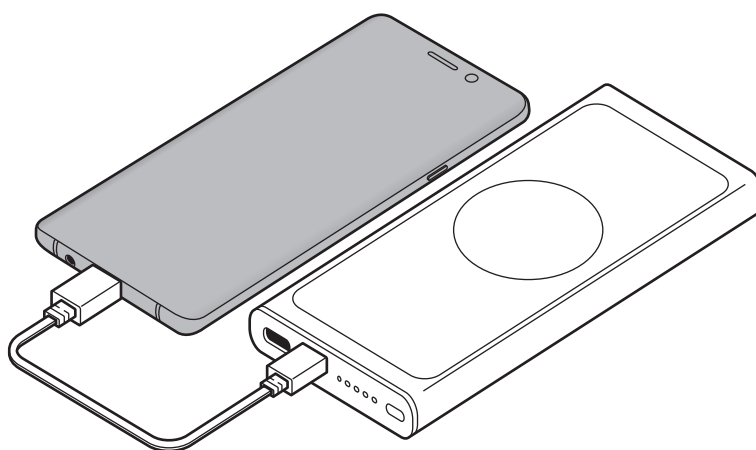

- 2 Kada se mobilni uređaj napuni do kraja, izvadite mobilni uređaj iz pakovanja baterije.

Punjenje bežično

1 Stavite podržani mobilni uređaj ili sat na površinu za bežično punjenje.

- Svetlo indikatora za bežično punjenje će se upaliti, a punjenje će početi kada kontakti kalem za punjenje dođe u kontakt sa bežičnim kalemom za punjenje mobilnog uređaja ili sata.
- Pogledajte ikonu punjenja prikazanu na ekranu mobilnog uređaja ili sata za status punjenja.
- Ako punjač nije povezan, za bežično punjenje mobilnog uređaja ili sata morate da pritisnete dugme pakovanja baterije.

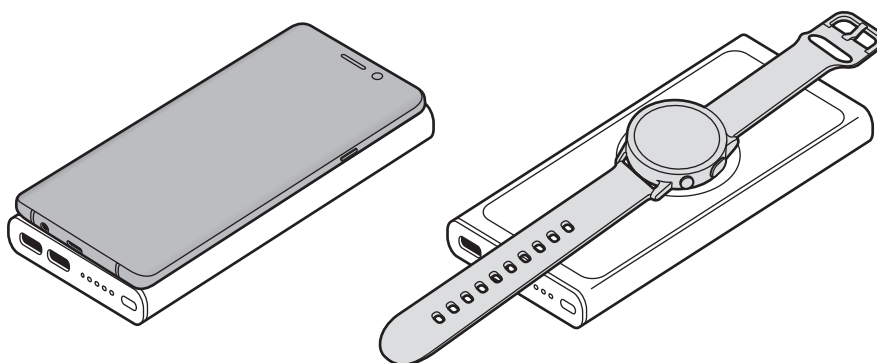

2 Kada se mobilni uređaj ili sat napune do kraja, izvadite mobilni uređaj ili sat iz bežičnog punjača.



Mere opreza za punjenje mobilnog uređaja ili sata

- Nemojte stavljati mobilni uređaj na bežično pakovanje baterije sa kreditnom karticom ili karticom za identifikaciju radiofrekvencije (RFID) (kao što je kartica za prevoz ili kartica za otključavanje) postavljenom između zadnjeg dela mobilnog uređaja i poklopca mobilnih uređaja.
- Nemojte da stavljate mobilni uređaj ili sat na bežično pakovanje baterije kada su provodni materijali, kao što su metalni predmeti i magneti, postavljeni između mobilnog uređaja ili sata i bežičnog pakovanja baterije.

Mobilni uređaj ili sat se možda neće pravilno puniti ili se može pregrejati, ili se mobilni uređaj ili sat i kartice mogu oštetiti.



- Možda ćete morati da kupite punjač zasebno, u zavisnosti od bežičnog pakovanja baterije koji ste kupili.
- Vreme punjenja može da varira u zavisnosti od uslova punjenja.
- U zavisnosti od lokacije kabela za bežično punjenje mobilnog uređaja ili sata, vaš mobilni uređaj ili sat se možda neće pravilno puniti.
- Da biste počeli sa brzim punjenjem, povežite mobilni uređaj ili sat koji podržava brzo punjenje na bežičnom pakovanju baterije.
- Možete da puniti putem kabla i bežično dok je punjač povezan sa bežičnim pakovanjem baterije. Međutim, kada se mobilni uređaj ili sat potpuno napune nakon punjenja kablom, funkcija bežičnog punjenja postaće dostupna.
- Ako u bežičnom pakovanju baterije ima malo baterije, bežično punjenje se može zaustaviti.
- Ako se bežična baterija, mobilni uređaj ili sat ne pune, pritisnite i držite dugme pakovanja baterije više od 7 sekundi da biste ponovo pokrenuli.
- Bežično punjenje možda neće raditi kako treba ako ste stavili debelo kućište na svoj mobilni uređaj. Ako je kućište debelo, skinite ga pre postavljanja mobilnog uređaja na bežično pakovanje baterije.
- Ako povežete punjač na mobilni uređaj ili sat tokom bežičnog punjenja, biće nedostupna funkcija bežičnog punjenja.
- Ako koristite bežično pakovanje baterije tamo gde je slab signal mreže, možda ćete izgubiti prijem mreže.
- Ako upućujete ili odgovarate na pozive tokom bežičnog punjenja, kvalitet poziva može se smanjiti ili se bežično punjenje može zaustaviti. Koristite nakon uklanjanja mobilnog uređaja ili sata iz bežičnog pakovanja baterije.
- Bežično pakovanje baterije je pomoćna spoljna baterija. Možda neće u potpunosti puniti neke mobilne uređaje ili satova.
- Ako se bežično pakovanje baterije izloži izuzetno visokim ili niskim temperaturama ili dođe do greške, indikatorska lampica će treperiti. Isključite mobilni uređaj ili sat iz bežičnog pakovanja baterije a zatim ga ponovo uključite.
- Da biste uštedeli energiju, isključite punjač kada ga ne koristite. Punjač nema prekidač za uključivanje, tako da ga morate isključiti iz električne utičnice kada nije u upotrebi da biste izbegli potrošnju energije. Tokom punjenja, punjač treba držati u blizini električne utičnice kako bi bio lako dostupan.

Autorska prava

Copyright © 2020 Samsung Electronics

Ovaj priručnik je zaštićen međunarodnim zakonima o autorskim pravima.

Nijedan deo ovog priručnika se ne sme reprodukovati, distribuirati, prevoditi niti prenositi ni u jednom obliku niti bilo kojim putem, elektronskim niti mehaničkim, što podrazumeva fotokopiranje, snimanje i skladištenje u okviru bilo kog skladišta informacija i sistema za preuzimanje.

Trgovačke marke

- SAMSUNG i SAMSUNG logotip su registrovane trgovačke marke kompanije Samsung Electronics.
- Sve ostale trgovačke marke i autorska prava su vlasništvo njihovih vlasnika.

Leia primeiro

Leia atentamente o presente manual antes de utilizar o dispositivo para assegurar uma utilização segura e correta.

- As imagens poderão ter um aspeto diferente em relação ao próprio produto. O conteúdo está sujeito a alterações sem qualquer aviso prévio.
- Antes de utilizar a bateria auxiliar sem fios, certifique-se de que é compatível com o seu dispositivo.

Ícones indicadores



Atenção: situações possíveis de causar ferimentos em si ou noutras pessoas



Cuidado: situações possíveis de causar danos no seu dispositivo ou noutra equipamento



Informação: notas, dicas de utilização ou informação adicional

Começar

Conteúdo da embalagem

Verifique se na embalagem estão todos estes itens:

- Bateria auxiliar sem fios
- Cabo USB
- Manual de consulta rápida



- Capas de carregamento sem fios são vendidas em separado.
- Os itens fornecidos com o dispositivo e quaisquer acessórios disponíveis podem variar dependendo da sua região ou operadora.
- Os itens fornecidos foram criados apenas para o seu dispositivo pelo que poderão ser incompatíveis com outros dispositivos.
- A aparência e as especificações podem ser alteradas sem qualquer aviso prévio.
- Poderá adquirir acessórios adicionais para o seu dispositivo num distribuidor oficial Samsung. Certifique-se de que são compatíveis com o seu dispositivo antes de os adquirir.
- Utilize apenas acessórios recomendados pela Samsung. O mau funcionamento causado pelo uso de acessórios não aprovados não é coberto pelo serviço de garantia.
- A disponibilidade de todos os acessórios está sujeita a alteração dependendo inteiramente das empresas que os fabricam. Para mais informação sobre a disponibilidade dos acessórios, consulte a página web da Samsung.

Descrição do dispositivo

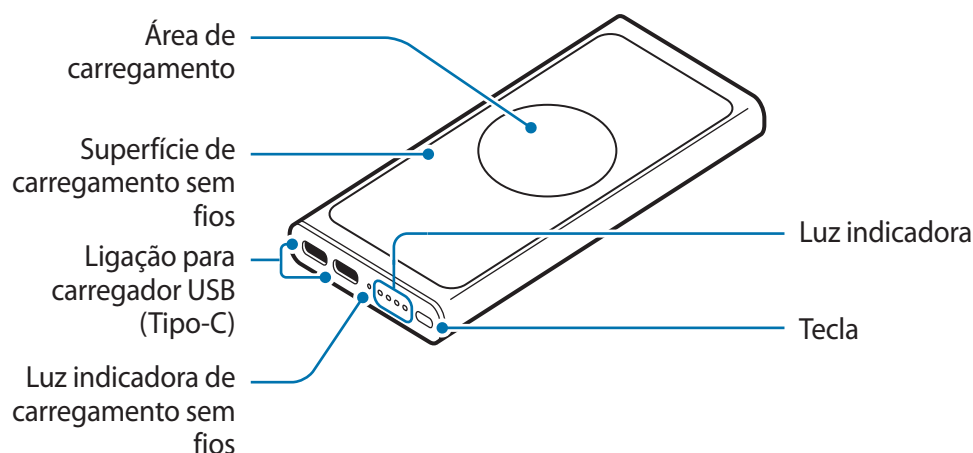

Carregar a bateria

Sugestões e precauções de carregamento da bateria

- Pode carregar a bateria auxiliar sem fios utilizando o carregador (vendido em separado).
- Utilizar outra fonte de energia que não o carregador, tal como um computador, poderá aumentar o tempo de carregamento uma vez que a corrente elétrica é mais fraca.
- A bateria auxiliar sem fios pode ser utilizada enquanto carrega, mas poderá demorar mais tempo para carregar totalmente a bateria.
- Enquanto carrega, a bateria auxiliar sem fios poderá aquecer. Isso é normal e não deverá afetar a vida nem o desempenho da bateria auxiliar sem fios. Se a bateria aquecer mais do que é normal, o carregador poderá parar de carregar.
- A capacidade real (Wh) é medida com base na corrente de saída e voltagem da bateria. Poderá ser diferente da capacidade (Wh) indicada no dispositivo, dependendo da condição de saída da energia, da configuração do circuito do dispositivo ligado e do ambiente de operação.
- Se a bateria auxiliar sem fios não estiver a carregar corretamente, leve-a e ao carregador a um Centro de Assistência Samsung.

A carregar

Carregue a bateria antes de utilizar a bateria auxiliar sem fios pela primeira vez ou quando a bateria auxiliar sem fios não for utilizada por longos períodos.

- 1 Ligue a bateria auxiliar sem fios a um carregador.

Quando o carregador estiver corretamente ligado à bateria auxiliar sem fios, a luz indicadora irá ligar e piscar.

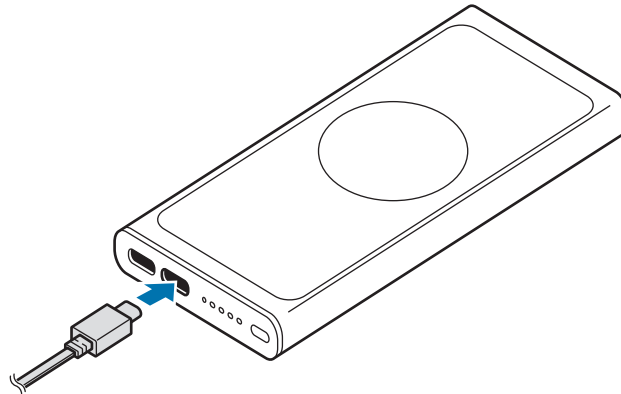

- 2 Quando a bateria auxiliar sem fios estiver totalmente carregada, desligue-a do carregador.

Verificar a energia restante da bateria

A luz indicadora informa-o da quantidade de carga restante. Verifique a energia restante da bateria premindo o botão da bateria auxiliar sem fios.

Energia restante da bateria	Luz indicadora
70 – 100 %	• Quatro luzes indicadoras acessas
40 – 70 %	• Três luzes indicadoras acesas
20 – 40 %	• Duas luzes indicadoras acesas
5 – 20 %	• Uma luz indicadora acesa
0 – 5 %	• Uma luz indicadora a piscar



- Se a luz indicadora não funcionar como descrito, desligue o carregador da bateria auxiliar sem fios e volte a ligá-lo.
- A luz indicadora pode funcionar de forma diferente dependendo do dispositivo móvel, do relógio ou da capa do carregador sem fios.

Utilizar a bateria auxiliar sem fios

Carregar dispositivos

Carregar com um cabo

- 1 Ligue um terminal do cabo USB na porta USB do carregador da bateria auxiliar sem fios. Depois, ligue o outro terminal do cabo USB na porta multifunções do dispositivo.

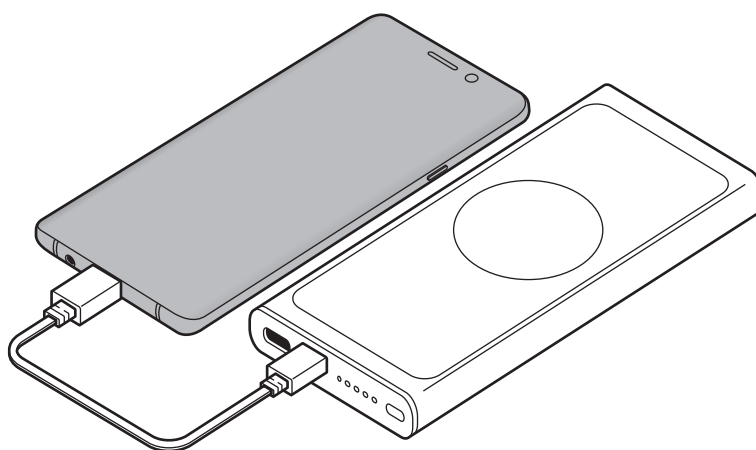

- 2 Quando o dispositivo móvel estiver totalmente carregado, retire-o da bateria auxiliar.

Carregar sem fios

1 Coloque um dispositivo móvel ou relógio compatível na superfície de carregamento sem fios.

- A luz indicadora de carregamento sem fios liga e o carregamento começa quando a área de carregamento da base entrar em contacto com a área de carregamento sem fios do dispositivo móvel ou do relógio.
- Verifique o ícone de carregamento exibido no ecrã do dispositivo móvel ou do relógio para saber o estado do carregamento.
- Caso o carregador não esteja ligado, deverá premir o botão da bateria auxiliar sem fios para carregar o dispositivo móvel ou o relógio sem fios.

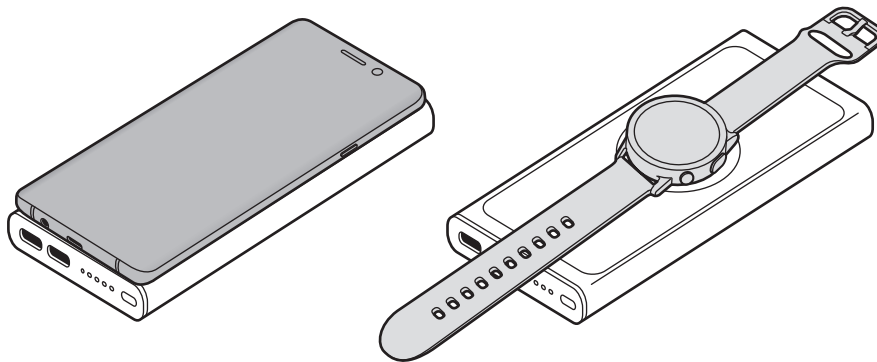

2 Quando o dispositivo móvel ou o relógio estiver totalmente carregado, retire-o do carregador sem fios.



Precauções no carregamento do dispositivo móvel ou relógio

- Não coloque o dispositivo móvel na bateria auxiliar sem fios com um cartão de crédito ou cartão de identificação por radiofrequências (RFID) (tal como um cartão de transporte ou cartão eletrónico) entre a parte de trás do dispositivo móvel e a capa.
- Não coloque o dispositivo móvel ou relógio na bateria auxiliar sem fios se materiais condutores, como objetos de metal ou ímanes, estiverem entre o dispositivo móvel ou relógio e a bateria auxiliar sem fios.

O dispositivo móvel ou relógio pode não carregar corretamente ou sobreaquecer, ou o dispositivo móvel, o relógio ou os cartões podem ficar danificados.



- Poderá ter de adquirir um carregador à parte, dependendo da bateria auxiliar sem fios que comprou.
- O tempo de carregamento pode variar dependendo das condições de carregamento.
- Dependendo da localização da área de carregamento sem fios do dispositivo móvel ou do relógio, o seu dispositivo móvel ou relógio pode não carregar de forma correta.
- Para iniciar o carregamento rápido, ligue um dispositivo móvel ou relógio compatível com carregamento rápido à bateria auxiliar sem fios.
- Pode carregar com um cabo ou sem fios enquanto o carregador está ligado à bateria auxiliar sem fios. No entanto, quando o dispositivo móvel ou relógio estiver totalmente carregado após carregar com um cabo, a funcionalidade de carregamento sem fios fica disponível.
- Se a bateria auxiliar sem fios tiver pouca carga, o carregamento sem fios pode parar.
- Caso a bateria auxiliar sem fios, o dispositivo móvel ou o relógio não estiverem a carregar, prima sem soltar o botão da bateria auxiliar sem fios durante mais de 7 segundos para a reiniciar.
- O carregamento sem fios poderá não funcionar corretamente se colocou uma capa mais espessa no seu dispositivo móvel. Se a capa for espessa, retire-a antes de colocar o dispositivo móvel na bateria auxiliar sem fios.
- Se ligar um carregador ao dispositivo móvel ou ao relógio durante o carregamento sem fios, a funcionalidade de carregamento sem fios ficará indisponível.
- Se utilizar a bateria auxiliar sem fios em áreas com sinal de rede fraco, poderá perder a receção de rede.
- Se fizer ou atender chamadas durante o carregamento sem fios, a qualidade das chamadas pode reduzir ou o carregamento sem fios pode parar. Utilize após remover o seu dispositivo móvel ou relógio da bateria auxiliar sem fios.
- A bateria auxiliar sem fios é uma bateria externa auxiliar. Poderá não carregar alguns dispositivos móveis ou relógios na totalidade.
- Se a bateria auxiliar sem fios for exposta a temperaturas extremamente quentes ou frias, ou se ocorrer um erro, a luz indicadora irá piscar. Desligue o dispositivo móvel ou relógio da bateria auxiliar sem fios e depois volte a ligá-lo.
- Para economizar energia, desligue o carregador da tomada quando não estiver em uso. O carregador não possui um interruptor Ligar/Desligar, pelo que deve desligá-lo da tomada elétrica quando não estiver em uso, de maneira a poupar energia. O carregador deve ficar próximo da tomada elétrica e com fácil acesso quando está a carregar.

Copyright

Copyright © 2020 Samsung Electronics

Este manual está protegido pelas leis internacionais de copyright.

Nenhuma parte deste manual pode ser reproduzida, traduzida ou transmitida de maneira alguma, nem por nenhum meio, eletrônico ou mecânico, incluindo fotocópia, gravação ou armazenada em armazenamento de informação ou sistema de obtenção.

Marcas Registadas

- SAMSUNG e o logotipo SAMSUNG são marcas registadas da Samsung Electronics.
- Todas as outras marcas registadas e copyrights são propriedade dos seus respetivos proprietários.

Izlasiet mani vispirms

Pirms ierīces ekspluatācijas uzsākšanas izlasiet šo rokasgrāmatu, lai nodrošinātu pareizu un drošu ierīces lietošanu.

- Attēli vizuāli var atšķirties no faktiskā izstrādājuma. Saturs var tikt mainīts bez iepriekšēja brīdinājuma.
- Pirms bezvadu akumulatora bloka lietošanas pārliecinieties par tā saderību ar jūsu ierīci.

Norādījumu ikonas



Brīdinājums: situācijas, kuru rezultātā var nodarīt kaitējumu sev vai citiem



Uzmanību: situācijas, kuru rezultātā var nodarīt kaitējumu jūsu ierīcei vai citām iekārtām



Paziņojums: piezīmes, lietošanas padomi vai papildu informācija

Darba sākšana

Pakas saturs

Pārbaudiet, vai ierīces komplektācijā ir šādi priekšmeti:

- Bezvadu akumulatora bloks
- USB kabelis
- Īsā lietošanas pamācība



- Bezvadu uzlādes vāki tiek pārdoti atsevišķi.
- Ar ierīci pievienotie vienumi un jebkādi citi aksesuāri var atšķirties atkarībā no reģiona vai pakalpojumu sniedzēja.
- Piegādātie piederumi ir paredzēti tikai šai ierīcei un var nebūt saderīgi ar citām ierīcēm.
- Izstrādājuma dizains un specifikācijas var tikt mainīti bez iepriekšēja brīdinājuma.
- Jūs varat iegādāties papildu piederumus pie vietējā Samsung mazumtirgotāja. Pirms iegādes pārliedcinieties, vai tie ir saderīgi ar šo ierīci.
- Izmantojiet tikai Samsung apstiprinātos piederumus. Neapstiprinātu piederumu lietošana var izraisīt darbības problēmas un darbības traucējumus, kurus nesedz garantija.
- Visu palīgierīču pieejamība var mainīties, un tas ir pilnībā atkarīgs no ražošanas uzņēmumiem. Lai iegūtu plašāku informāciju par pieejamajiem piederumiem, skatiet Samsung tīmekļa vietni.

Ierīces izkārtojums

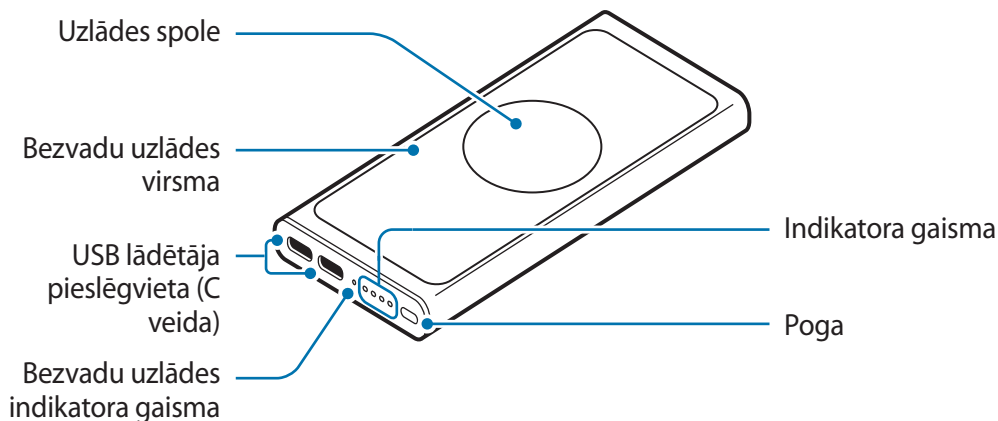

Akumulatora uzlāde

Padomi un piesardzības pasākumi, veicot akumulatora uzlādi

- Bezvadu akumulatora bloku var uzlādēt, izmantojot lādētāju (iegādājams atsevišķi).
- Izmantojot lādētāja vietā citu strāvas avotu, piemēram, datoru, uzlādes ātrums var samazināties mazākas elektriskās strāvas dēļ.
- Bezvadu akumulatora bloku var lietot arī tā uzlādes laikā, taču tad būs nepieciešams ilgāks laiks, lai pilnīgi uzlādētu akumulatoru.
- Uzlādes laikā bezvadu akumulatora bloks var uzkarst. Tas ir normāli, un tam nevajadzētu ietekmēt bezvadu akumulatora bloka kalpošanas laiku vai veiktspēju. Ja akumulators uzkarst vairāk nekā parasti, lādētājs var pārstāt veikt uzlādi.
- Faktiskā ietilpība (Wh) tiek mērīta, pamatojoties uz akumulatora izejas strāvu un spriegumu. Tā var atšķirties no ietilpības (Wh), kas norādīta uz ierīces, atkarībā no izejas strāvas stāvokļa, savienotās ierīces shēmas konfigurācijas un darbības vides.
- Ja bezvadu akumulatora bloks neuzlādējas pareizi, nogādājiet bezvadu akumulatora bloku un lādētāju Samsung servisa centrā.

Uzlādējas

Pirms bezvadu akumulatora bloka pirmās lietošanas reizes vai gadījumā, ja bezvadu akumulatora bloks nav lietots ilgāku laika periodu, uzlādējiet akumulatoru.

- 1 Pievienojiet bezvadu akumulatora bloku lādētājam.

Kad lādētājs ir pareizi savienots ar bezvadu akumulatora bloku, indikatora gaisma iedegas un mirgo.

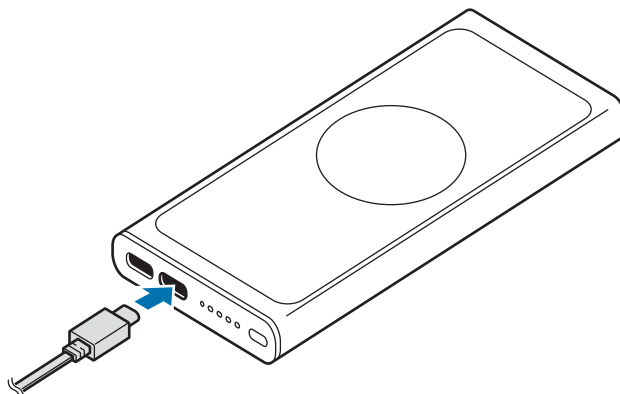

- 2 Kad bezvadu akumulatora bloks ir pilnīgi uzlādēts, atvienojiet bezvadu akumulatora bloku no lādētāja.

Atlikušās akumulatora enerģijas pārbaudīšana

Indikatora gaisma informē jūs par atlikušo akumulatora enerģiju. Pārbaudiet atlikušo akumulatora enerģiju, nospiežot bezvadu akumulatora bloka pogu.

Atlikusī akumulatora enerģija	Indikatora gaisma
70~100%	• Deg četras indikatora gaismas
40~70%	• Deg trīs indikatora gaismas
20~40%	• Deg divas indikatora gaismas
5~20%	• Deg viena indikatora gaisma
0~5%	• Mirgo viena indikatora gaisma



- Ja indikatora gaisma nedarbojas, kā iepriekš aprakstīts, atvienojiet lādētāju no bezvadu akumulatora bloka un pievienojiet to no jauna.
- Indikatora gaisma var atšķirties atkarībā no mobilās ierīces, pulksteņa vai bezvadu uzlādes vāka.

Bezvadu akumulatora bloka lietošana

Ierīču lādēšana

Lādēšana ar kabeli

- 1 Savienojiet vienu USB kabeļa galu ar bezvadu akumulatora bloka USB lādētāja pieslēgvietu. Pēc tam iespraudiet otru USB kabeļa galu mobilās ierīces daudzfunkcionālajā kontaktligzdā.

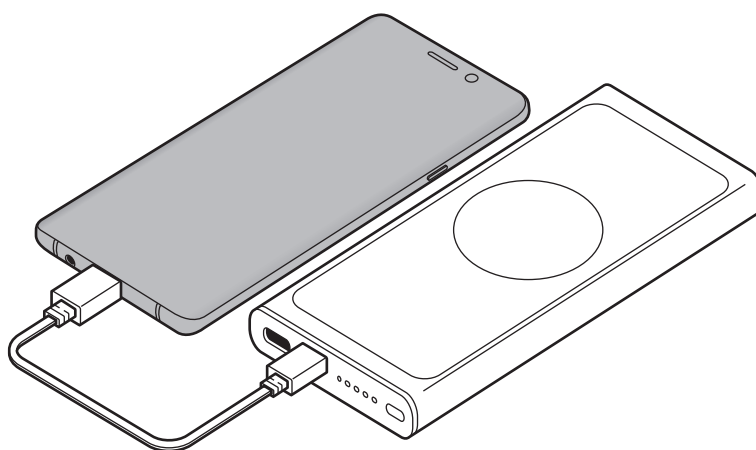

- 2 Kad mobilā ierīce ir pilnīgi uzlādēta, noņemiet mobilo ierīci no akumulatora bloka.

Bezvadu lādēšana

1 Novietojiet atbalstītu mobilo ierīci vai pulksteni uz bezvadu uzlādes virsmas.

- Bezvadu uzlādes indikatora gaisma iedegsies un uzlāde sāksies, kad uzlādes spole nonāks saskarē ar mobilās ierīces vai pulksteņa bezvadu uzlādes spoli.
- Lai uzzinātu uzlādes statusu, apskatiet mobilās ierīces vai pulksteņa ekrānā redzamo uzlādes ikonu.
- Ja lādētājs nav pievienots, lai veiktu mobilās ierīces vai pulksteņa bezvadu uzlādi, jānospiež bezvadu akumulatora bloka poga.

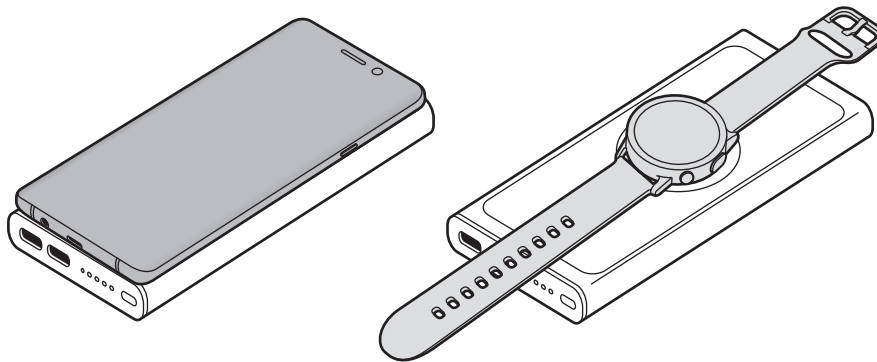

2 Kad mobilā ierīce vai pulkstenis ir pilnīgi uzlādēts, atvienojiet mobilo ierīci vai pulksteni no bezvadu lādētāja.



Piesardzības pasākumi, veicot mobilās ierīces vai pulksteņa uzlādi

- Nelieciet mobilo ierīci lādēties pie bezvadu akumulatora bloka, ja starp ierīci un tās vāku atrodas kredītkarte vai radiofrekvenču identifikācijas (RFID) karte (piemēram, transporta talons vai atslēgas karte).
- Nelieciet mobilo ierīci vai pulksteni lādēties pie bezvadu akumulatora bloka, ja starp mobilo ierīci vai pulksteni un bezvadu akumulatora bloku atrodas tādi vadītspējīgi materiāli kā metāla priekšmeti un magnēti.

Mobilā ierīce vai pulkstenis, iespējams, netiks pareizi uzlādēts vai varētu pārkarst, kā arī mobilā ierīce, pulkstenis vai tuvumā esošās kartes varētu tikt sabojātas.



- Iespējams, jums lādētājs būs jāiegādājas atsevišķi atkarībā no iegādātā bezvadu akumulatora bloka.
- Uzlādes laiks var atšķirties atkarībā no uzlādes apstākļiem.
- Atkarībā no mobilās ierīces vai pulksteņa bezvadu uzlādes spoles atrašanās vietas jūsu mobilā ierīce vai pulkstenis, iespējams, netiks pareizi uzlādēts.
- Lai sāktu ātro uzlādi, pievienojiet akumulatora blokam mobilo ierīci vai pulksteni, kas atbalsta ātro uzlādi ar bezvadu akumulatora bloku.
- Kad lādētājs ir savienots ar bezvadu akumulatora bloku, jūs varat izmantot lādēšanu ar kabeli vai bezvadu lādēšanu. Taču, kad mobilā ierīce vai pulkstenis tiks pilnīgi uzlādēts, izmantojot kabeli, būs pieejama bezvadu uzlādes funkcija.
- Ja bezvadu akumulatora bloka uzlādes līmenis ir zems, bezvadu uzlāde var tikt pārtraukta.
- Ja bezvadu akumulatora bloks, mobilā ierīce vai pulkstenis nelādējas, turiet nospiestu akumulatora bloka pogu ilgāk par 7 sekundēm, lai pārstartētu to.
- Bezvadu uzlāde var nedarboties pareizi, ja jūs savai mobilajai iekārtai esat uzlicis biezu vāciņu. Ja vāciņš ir biezs, pirms mobilās ierīces novietošanas uz bezvadu akumulatora bloka noņemiet to.
- Ja bezvadu uzlādes laikā jūs mobilajai ierīcei vai pulkstenim pievienosiet lādētāju, bezvadu uzlādes funkcija nebūs pieejama.
- Ja jūs izmantojat bezvadu akumulatora bloku vietās ar vāju tīkla signālu, tīkls var netikt uztverts.
- Ja bezvadu uzlādes laikā veicat zvanus vai atbildat uz zvaniem, zvanu kvalitāte var būt sliktāka un bezvadu uzlāde var tikt pārtraukta. Pirms lietojat mobilo ierīci vai pulksteni, noņemiet to no bezvadu akumulatora bloka.
- Bezvadu akumulatora bloks ir ārējs palīgakumulators. Tas var neuzlādēt dažas mobilās ierīces vai pulksteņus pilnīgi.
- Ja bezvadu akumulatora bloks ir pakļauts ārkārtīgi augstai vai zemei temperatūrai vai rodas kļūda, mirgo indikatora gaismas. Atvienojiet mobilo ierīci vai pulksteni no bezvadu akumulatora bloka un pēc tam savienojiet tos no jauna.
- Lai taupītu enerģiju, atvienojiet lādētāju no elektrotīkla, kad tas netiek izmantots. Lādētājam nav ieslēgšanas/izslēgšanas slēdža, tādēļ laikā, kad lādētājs netiek izmantots, tas jāatvieno no kontaktligzdas, lai novērstu nelietderīgu elektroenerģijas patēriņu. Uzlādes laikā lādētājam ir jāatrodas elektriskās kontaktligzdas tuvumā un jābūt viegli pieejamam.

Autortiesības

Autortiesības © 2020 Samsung Electronics

Šī rokasgrāmata ir aizsargāta saskaņā ar starptautiskiem autortiesību likumiem.

Nevienu no šīs rokasgrāmatas daļām nedrīkst pavairot, izplatīt, tulkot vai nodot tālāk jebkādā formā vai veidā, elektroniskā vai mehāniskā, ieskaitot fotokopiju vai ierakstu izveidi un uzglabāšanu jebkādā informācijas glabāšanas un izgūšanas sistēmā.

Preču zīmes

- SAMSUNG un SAMSUNG logotips ir Samsung Electronics reģistrētas preču zīmes.
- Visas preču zīmes un autortiesības ir to attiecīgo īpašnieku īpašums.

Pirmiausia perskaitykite

Kad saugiai ir tinkamai naudotumėtės prietaisu, pirmiausia perskaitykite šį vadovą.

- Paveikslėlių išvaizda gali skirtis nuo tikrojo gaminio. Turinys gali keistis be išankstinio įspėjimo.
- Prieš naudodami belaidį akumuliatorių bloką įsitikinkite, kad jis suderinamas su prietaisu.

Instrukcijų piktogramos



Įspėjimas: atvejai, kai galite susižaloti ar sužaloti kitus



Perspėjimas: atvejai, kai galite sugadinti savo prietaisą ar kitą įrangą



Atkreipkite dėmesį į: pastabas, naudojimo patarimus ar papildomą informaciją

Pradžia

Pakuotės turinys

Patikrinkite, ar produkto dėžėje yra šie daiktai:

- Belaidis akumulatoriaus blokas
- USB laidas
- Trumpasis darbo pradžios vadovas



- Belaidžio įkrovimo dangteliai parduodami atskirai.
- Daiktai, pateikiami su prietaisu, ir galimi priedai gali skirtis, priklausomai nuo regiono ar paslaugų tiekėjo.
- Kartu teikiami elementai skirti tik šiam prietaisui ir gali būti nesuderinami su kitais prietaisais.
- Išvaizda ir specifikacijos gali keistis be išankstinio įspėjimo.
- Papildomų priedų galite įsigyti iš vietinio „Samsung“ mažmeninės prekybos atstovo. Prieš įsigydami įsitikinkite, kad jie suderinami su prietaisu.
- Naudokite tik „Samsung“ patvirtintus priedus. Nepatvirtintų priedų naudojimas gali sukelti veikimo sutrikimus, kuriems garantija negalioja.
- Tai, ar bet kuris iš priedų yra galimas, priklauso tik nuo juos gaminančių įmonių. Norėdami daugiau informacijos apie galimus priedus, žr. „Samsung“ svetainėje.

Prietaiso išvaizda

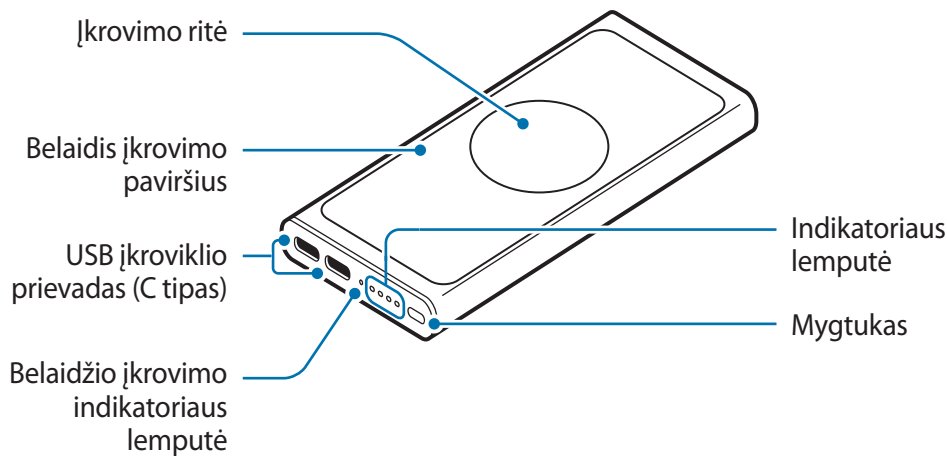

Akumulatoriaus įkrovimas

Akumulatoriaus įkrovimo patarimai ir atsargumo priemonės

- Galite įkrauti belaidį akumulatoriaus bloką naudodamiesi įkrovikliu (parduodamas atskirai).
- Naudojant kitokį nei įkroviklis maitinimo šaltinį, pvz.: kompiuterį, įkrovimas gali būti lėtesnis dėl silpnesnės elektros srovės.
- Kraunamą belaidį akumulatoriaus bloką galite naudoti, tačiau dėl to akumulatorius ilgiau krausis.
- Kraunamas belaidis akumulatoriaus blokas gali įkaisti. Tai įprastas reiškinys ir jis neturėtų trumpinti belaidžio akumulatoriaus bloko naudojimo ar darbo laiko. Jei akumulatorius įkaista labiau nei įprastai, įkroviklis gali nustoti krauti.
- Faktinė talpa (Wh) matuojama remiantis akumulatoriaus išėjimo srove ir įtampa. Ji gali skirtis nuo ant prietaiso nurodytos talpos (Wh), priklausomai nuo atiduodamosios galios būsenos, prijungto prietaiso grandinės konfigūracijos ir darbo aplinkos.
- Jeigu belaidis akumulatoriaus blokas tinkamai nesikrauna, nuneškite belaidį akumulatoriaus bloką ir įkroviklį į „Samsung“ techninės priežiūros centrą.

Kraunasi

Prieš naudodamiesi belaidžiu akumuliatoriaus bloku pirmą kartą arba tuomet, kai belaidis akumuliatoriaus blokas ilgą laiką nebuvo naudojamas, įkraukite akumuliatorių.

- 1 Prijunkite belaidį akumuliatoriaus bloką prie įkroviklio.

Kai įkroviklis tinkamai prijungtas prie belaidžio akumuliatoriaus bloko, indikatorius lemputė įsijungia ir mirksi.

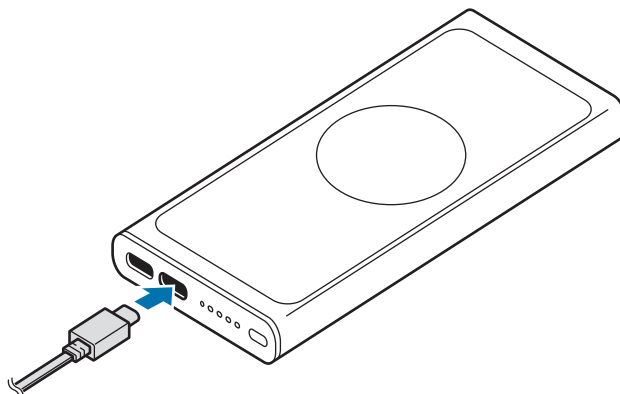

- 2 Kai belaidis akumuliatoriaus blokas iki galo įkraunamas, atjunkite belaidį akumuliatoriaus bloką nuo įkroviklio.

Akumulatoriaus likutinės įkrovos tikrinimas

Indikatoriaus lemputė praneša apie likusią akumulatoriaus energiją. Patikrinkite akumulatoriaus likutinę įkrovą paspausdami belaidžio akumulatoriaus bloko mygtuką.

Akumulatoriaus likutinė įkrova	Indikatoriaus lemputė
70–100 %	• Šviečia keturios indikatoriaus lemputės
40–70 %	• Šviečia trys indikatoriaus lemputės
20–40 %	• Šviečia dvi indikatoriaus lemputės
5–20 %	• Šviečia viena indikatoriaus lemputė
0–5 %	• Mirksi viena indikatoriaus lemputė



- Jei indikatoriaus lemputė veikia kitaip, nei aprašyta, atjunkite įkroviklį nuo belaidžio akumulatoriaus bloko ir prijunkite iš naujo.
- Indikatoriaus lemputė gali veikti kitaip, priklausomai nuo mobiliojo prietaiso, laikrodžio arba belaidžio įkrovimo dangtelio.

Belaidžio akumuliatoriaus bloko naudojimas

Prietaisų įkrovimas

Įkrovimas laidu

- 1 Prijunkite vieną USB laido galą prie belaidžio akumuliatoriaus bloko USB įkroviklio prievado. Tuomet įkiškite kitą USB laido galą į mobiliojo prietaiso universaliają jungtį.

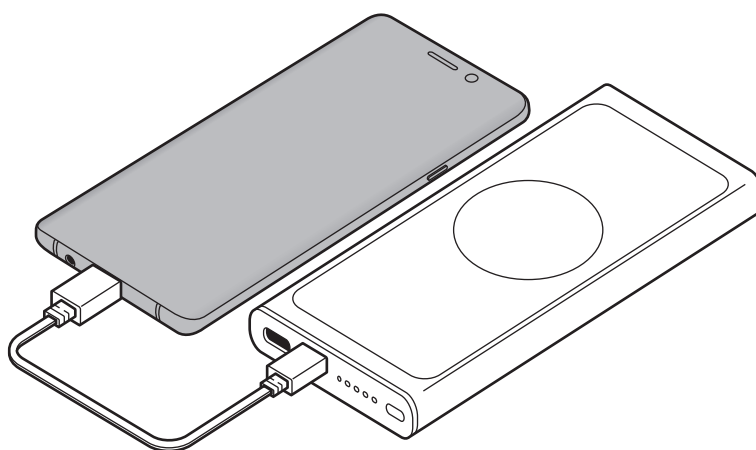

- 2 Kai mobilusis prietaisas bus visiškai įkrautas, nuimkite mobilųjį prietaisą nuo akumuliatoriaus bloko.

Belaidis įkrovimas

- 1 Padėkite palaikomą mobilųjį prietaisą ar laikrodį ant belaidžio įkrovimo paviršiaus.
 - Įsijungs belaidžio įkrovimo indikatorius lemputė ir įkrovimas prasidės, kai atsiras įkrovimo ritės ir mobiliojo prietaiso arba laikrodžio belaidės įkrovimo ritės kontaktas.
 - Patikrinkite mobiliojo prietaiso arba laikrodžio ekrane rodomą įkrovimo piktogramą, kurioje matysite įkrovimo būseną.
 - Jei įkroviklis neprijungtas, turite paspausti belaidžio akumulatoriaus bloko mygtuką, kad belaidžiu būdu įkrautumėte mobilųjį prietaisą arba laikrodį.

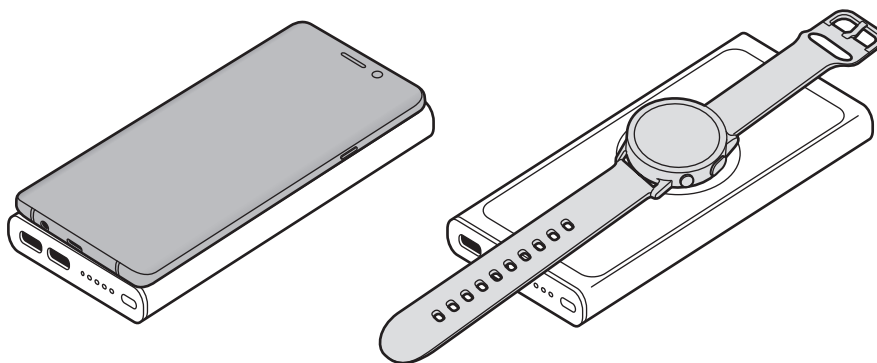

- 2 Kai mobilusis prietaisas arba laikrodis bus visiškai įkrautas, nuimkite mobilųjį prietaisą arba laikrodį nuo belaidžio įkroviklio.



Mobiliojo prietaiso arba laikrodžio įkrovimo atsargumo priemonės

- Nedėkite mobiliojo prietaiso ant belaidžio akumulatoriaus bloko, jei tarp mobiliojo prietaiso užpakalinės pusės ir mobiliojo prietaiso dangtelio yra kredito kortelė arba atpažinimo radijo dažniu (RFID) kortelė (pvz.: transportavimo kortelė arba kortelė-raktas).
- Nedėkite mobiliojo prietaiso arba laikrodžio ant belaidžio akumulatoriaus bloko, jei tarp mobiliojo prietaiso arba laikrodžio ir belaidžio akumulatoriaus bloko yra laidininkų, pvz.: metalinių daiktų ir magnetų.

Mobilusis prietaisas arba laikrodis gali tinkamai nesikrauti arba perkaisti, arba mobilusis prietaisas, laikrodis ar kortelės gali sugesti.



- Priklausomai nuo įsigyto belaidžio akumulatoriaus bloko gali reikėti atskirai įsigyti įkroviklį.
- Įkrovimo laikas gali skirtis priklausomai nuo įkrovimo sąlygų.
- Priklausomai nuo mobiliojo prietaiso ar laikrodžio belaidžio įkrovimo ritės vietos, mobilusis prietaisas arba laikrodis gali tinkamai nesikrauti.
- Norėdami pradėti greitąjį įkrovimą, prijunkite greitojo įkrovimo funkciją palaikantį mobilųjį prietaisą arba laikrodį prie belaidžio akumuliatorių bloko.
- Kai įkroviklis prijungtas prie belaidžio akumulatoriaus bloko, galite krauti laidu arba belaidžiu būdu. Laidu visiškai įkrovus mobilųjį prietaisą arba laikrodį, bus galima naudoti belaidžio įkrovimo funkciją.
- Jei belaidžio akumulatoriaus bloko įkrova maža, belaidis įkrovimas bus sustabdytas.
- Jei belaidis akumulatoriaus blokas, mobilusis prietaisas ar laikrodis nekraunamas, paspauskite ir ilgiau nei 7 sek. palaikykite belaidžio akumulatoriaus bloko mygtuką, kad paleistumėte jį iš naujo.
- Belaidis įkrovimas gali tinkamai neveikti, jeigu prie mobiliojo prietaiso pritvirtinsite storą dėklą. Jeigu dėklas storas, nuimkite jį prieš padėdami mobilųjį prietaisą ant belaidžio akumulatoriaus bloko.
- Jeigu prijungsite įkroviklį prie mobiliojo prietaiso arba laikrodžio kraunant belaidžiu būdu, belaidžio įkrovimo funkcija neveiks.
- Jeigu naudojate belaidį akumulatoriaus bloką vietose, kuriose yra silpni tinklo signalai, gali nutrūkti tinklo signalų gavimas.
- Jei skambinate ar atsiliepiate į skambučius kraunant belaidžiu būdu, skambučio kokybė gali būti prastesnė arba belaidis įkrovimas gali būti sustabdytas. Naudokite nuėmę mobilųjį prietaisą arba laikrodį nuo belaidžio akumulatoriaus bloko.
- Belaidis akumulatoriaus blokas yra atsarginis išorinis akumulatorius. Jis gali ne iki galo įkrauti kai kuriuos mobiliuosius prietaisus arba laikrodžius.
- Jei belaidis akumulatoriaus blokas veikiamas itin aukštos arba žemos temperatūros arba įvyksta klaida, indikatorius lemputė blyksi. Atjunkite mobilųjį prietaisą arba laikrodį nuo belaidžio akumulatoriaus bloko ir prijunkite iš naujo.
- Norėdami tausoti energiją atjunkite įkroviklį, kai jo nenaudojate. Įkroviklis neturi įjungimo jungiklio, todėl turite atjungti jį nuo elektros lizdo, kai juo nesinaudojate, taip neeikvodami veltui elektros. Įkraunant, įkroviklį reikėtų laikyti netoliese elektros lizdo ir lengvai pasiekiamą.

Autoriaus teisės

© Autoriaus teisės „Samsung Electronics“, 2020

Šis vadovas saugomas pagal tarptautinius autoriaus teisių įstatymus.

Jokios šio vadovo dalies negalima perkurti, platinti, versti arba persiųsti bet kokia forma ir bet koku būdu: elektroniniu ar mechaniniu, įskaitant fotokopijavimą, įrašymą arba saugojimą bet kokiose informacijos laikymo ir gavimo sistemose.

Prekių ženklai

- SAMSUNG ir SAMSUNG logotipas yra registruoti „Samsung Electronics“ prekės ženklai.
- Visi kiti prekių ženklai ir autorių teisės priklauso jų savininkams.

Loe enne kasutamist

Seadme ohutu ja sihipärase kasutamise tagamiseks lugege palun see kasutusjuhend enne seadme kasutamist läbi.

- Pildid võivad välimuselt tegelikust tootest erineda. Sisu võib eelnevalt teavitamata muuta.
- Veenduge enne juhtmevaba akukomplekti kasutamist, et see ühildub teie seadmega.

Juhendavad ikoonid



Hoiatus: olukorrad, mis võivad vigastada kasutajat või teisi isikuid



Ettevaatust: olukorrad, mis võivad kahjustada teie seadet või muud varustust



Teade: märkused, kasutamise juhtnöörid või täiendav teave

Alustamine

Pakendi sisu

Kontrollige tootepakendist järgnevaid üksusi:

- Juhtmevaba akukomplekt
- USB kaabel
- Kiirjuhend



- Juhtmevaba laadimispinna katted on müügil eraldi.
- Seadmega kaasas olevad üksused ja mistahes saadaval olevad lisatarvikud võivad regioonist või teenusepakkujust sõltuvalt erineda.
- Tootega tarnitud üksused on disainitud ainult teie seadme jaoks ning ei pruugi teiste seadmetega ühilduda.
- Spetsifikatsioone ja väljanägemist võib eelnevalt teavitamata muuta.
- Tarvikuid saate osta kohalikult Samsungi edasimüüjalt. Enne ostmist kontrollige, et need sobivad teie seadmele.
- Kasutage üksnes Samsungi poolt heakskiidetud tarvikuid. Heaks kiitmata tarvikute kasutamine võib tekitada garantii poolt katmata talitusprobleeme ja tõrkeid.
- Kõigi tarvikute saadaval olek võib muutuda, sõltudes täielikult tootjatest. Tarvikute kohta leiate lisateavet Samsungi veebilehelt.

Seadme osad

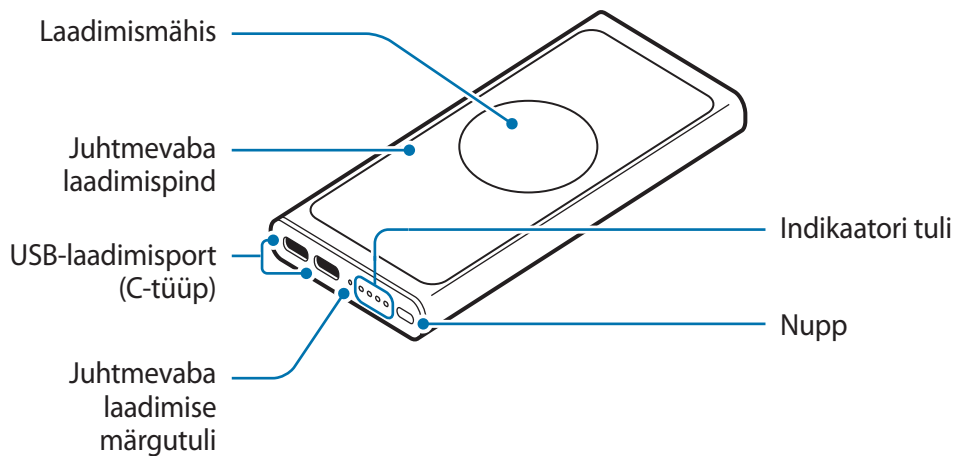

Aku laadimine

Nõuandeid ja hoiatusi aku laadimise kohta

- Juhtmevaba akukomplekti saate laadida laaduri abil (müüakse eraldi).
- Teise toiteallika peale laaduri, näiteks arvuti kasutamine, võib tuua kaasa aeglasema laadimise, mida põhjustab madalam elektrivool.
- Juhtmevaba akukomplekti saab laadimise ajal kasutada, kuid siis võib aku täitumine kauem aega võtta.
- Laadimise ajal võib juhtmevaba akukomplekt kuumeneda. See on normaalne ega tohiks juhtmevaba akukomplekti kasutamisega ega toimimist mõjutada. Kui aku kuumeneb tavapärasest rohkem, võib laadimine katkeda.
- Tegelikku võimsust (Wh) mõõdetakse aku väljundvoolu ja pinge põhjal. See võib erineda seadmele märgitud võimsusest (Wh) sõltuvalt väljundvõimsuse seisundist, ühendatud seadme konfiguratsioonist ja töökeskkonnast.
- Kui juhtmevaba akukomplekt ei lae õigesti, tooge juhtmevaba akukomplekt ja laadur Samsungi teeninduskeskusesse.

Laadimine

Laadige akut enne juhtmevaba akukomplekti esmakordset kasutamist või kui akukomplekti ei ole pikalt kasutatud.

- 1 Ühendage juhtmevaba akukomplekt laaduriga.

Kui laadur on juhtmevaba akukomplektiga korralikult ühendatud, läheb indikaatori tuli põlema ja vilgub.

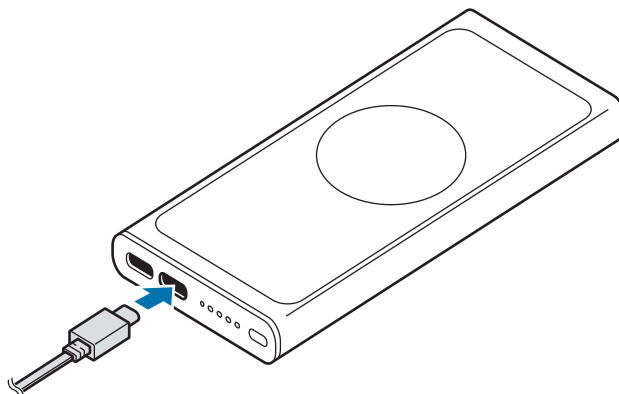

- 2 Kui juhtmevaba akukomplekt on täis laetud, ühendage juhtmevaba akukomplekt laaduri küljest lahti.

Olemasoleva akutoite kontrollimine

Allesoleva akutaseme kohta annab teavet indikaatori tuli. Vajutage juhtmevaba akukomplekti nuppu ja kontrollige allesolevat akutaset.

Allesolev aku tase	Indikaatori tuli
70~100%	• Neli indikaatori tuld põlevad
40~70%	• Kolm indikaatori tuld põlevad
20~40%	• Kaks indikaatori tuld põlevad
5~20%	• Üks indikaatori tuli põleb
0~5%	• Üks indikaatori tuli vilgub



- Kui indikaatori tuli ei toimi nii, nagu kirjeldatud, ühendage laadur juhtmevaba akukomplekti küljest lahti ning ühendage see uuesti.
- Indikaatori tuli võib mobiiliseadmest, kellast või juhtmevaba laadimise kaanest olenevalt varieeruda.

Juhtmevaba akukomplekti kasutamine

Seadmete laadimine

Kaabliga laadimine

- 1 Ühendage USB kaabli üks ots juhtmevaba akukomplekti USB-laadimisporti. Seejärel ühendage USB kaabli teine ots mobiilseadme mitmeotstarbelisse pessa.

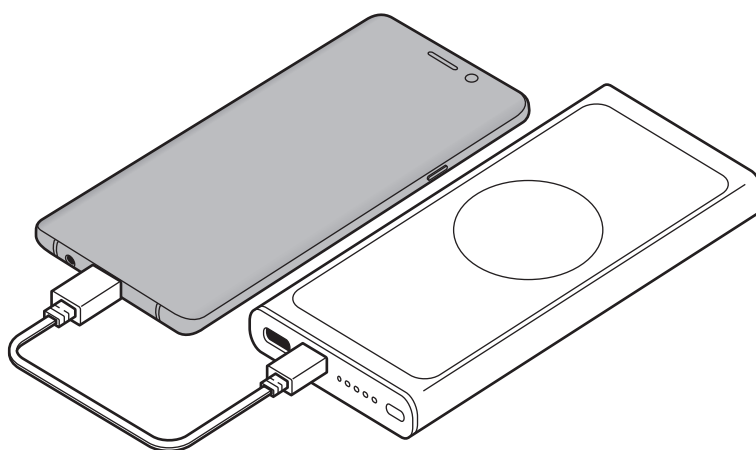

- 2 Kui mobiiliseade on täis laetud, ühendage mobiiliseade akukomplekti küljest lahti.

Juhtmevaba laadimine

1 Asetage vastava toega mobiiliseade või kell juhtmevabale laadimispinnale.

- Kui laadimismähis puutub kokku mobiiliseadme või kella juhtmevaba laadimismähisega, läheb juhtmevaba laadimise märgutuli põlema ja algab laadimine.
- Laadimisoleku nägemiseks vaadake mobiiliseadme või kella ekraanil kuvatavat laadimisikooni.
- Kui laadur pole ühendatud, peate mobiiliseadme või kella juhtmevabaks laadimiseks vajutama juhtmevaba akukomplekti nuppu.

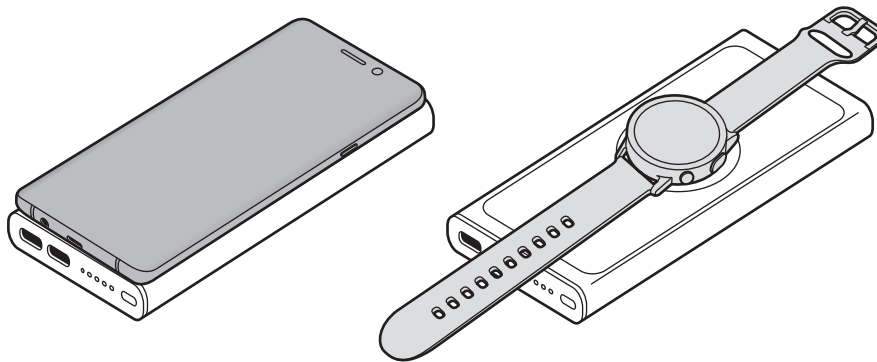

2 Kui mobiiliseade või kell on täis laetud, ühendage mobiiliseade või kell juhtmevaba laadija küljest lahti.



Mobiiliseadme ja kella laadimise ohutusabinõud

- Ärge pange mobiiliseadet juhtmevabale akukomplektile nii, et mobiiliseadme tagakülje ja mobiiliseadme katte vahele jääb pangakaart või raadiosagedusliku identifitseerimise (RFID) kaart (nagu transpordikaart või võtmekaart).
- Ärge pange mobiiliseadet või kella juhtmevabale akukomplektile, kui mobiiliseadme või kella ja juhtmevaba akukomplekti vahele jäävad voolu juhtivad materjalid, nagu metallobjektid ja magnetid.

Mobiiliseade või kell ei pruugi korralikult laadida ja võib üle kuumeneda ning mobiiliseade või kell ja kaardid võivad kahjustuda.



- Sõltuvalt sellest, millise juhtmevaba akukomplekti te ostate, võib olla vajalik laaduri eraldi ostmine.
- Laadimisaeg võib laadimistingimustest sõltuvalt varieeruda.
- Sõltuvalt mobiiliseadme või kella juhtmevaba laadimismähise asukohast ei pruugi teie mobiiliseade või kell korralikult laadida.
- Kiirlaadimise alustamiseks ühendage kiirlaadimist toetav mobiiliseade või kell juhtmevaba akukomplektiga.
- Kui laadur on juhtmevaba akukomplektiga ühendatud, saate laadida kaabli abil ja juhtmevabalt. Kui mobiiliseade või kell on pärast kaabliga laadimist täis laetud, on võimalik kasutada juhtmevaba laadimise funktsiooni.
- Kui juhtmevaba akukomplekti akutase on madal, võib juhtmevaba laadimine peatuda.
- Kui juhtmevaba akukomplekt, mobiiliseade või kell ei lae, vajutage juhtmevaba akukomplekti nuppu ja hoidke seda kauem kui 7 sekundit all, et see taaskäivitada.
- Juhtmevaba laadimine ei pruugi korrektselt toimida, kui olete oma mobiiliseadmele paigaldanud paksu ümbrise. Kui ümbris on paks, eemaldage see enne oma mobiiliseadme juhtmevabale akukomplektile asetamist.
- Kui ühendate juhtmevaba laadimise ajal mobiiliseadme või kellaga laaduri, ei ole juhtmevaba laadimise funktsioon enam saadaval.
- Kui kasutate juhtmevaba akukomplekti piirkonnas, kus võrgusignaal on nõrk, võib võrguside ära kaduda.
- Kui te juhtmevaba laadimise ajal kellelegi helistate või kõne vastu võtate, võib kõne kvaliteet halb olla või võib juhtmevaba laadimine peatuda. Mobiiliseadme või kella kasutamiseks eemaldage see juhtmevabalt akukomplektilt.
- Juhtmevaba akukomplekt on täiendav väline aku. See ei pruugi mõnda mobiiliseadet ja kella täielikult laadida.
- Kui juhtmevaba akukomplekt puutub kokku väga kuuma või külma temperatuuriga või ilmneb viga, hakkab indikaatori tuli vilkuma. Ühendage mobiiliseade või kell juhtmevaba akukomplekti küljest lahti ning seejärel ühendage need uuesti.
- Energia säästmiseks lülitage võtke laadija, kui te seda ei kasuta, pistikust välja. Laadijal ei ole toitelülitit, seega peate selle võtma kui te seda ei kasuta energia säästmiseks elektrikontaksits välja. Laadur peab laadimise ajal olema elektrikontakti läheduses ja lihtsalt ligipääsetav.

Copyright

Copyright © 2020 Samsung Electronics

Antud kasutusjuhend on kaitstud rahvusvaheliste autoriõigustega.

Kasutusjuhendi ühtki osa ei tohi reprodutseerida, levitada, tõlkida või edastada mitte mingil kujul ega mingite vahendite abil, olgu need siis elektroonilised või mehaanilised, sealhulgas kopeerimine, salvestamine või talletamine mis tahes andmete salvestamise ja esitamise süsteemis.

Kaubamärgid

- SAMSUNG ja SAMSUNG logo on Samsung Electronics registreeritud kaubamärgid.
- Kõik muud kaubamärgid ja autoriõigused kuuluvad nende omanikele.

Lees dit eerst

Lees deze gebruiksaanwijzing door voordat u het apparaat in gebruik neemt, zodat u verzekerd bent van veilig en correct gebruik.

- Afbeeldingen kunnen er anders uitzien dan het daadwerkelijke product. De inhoud kan zonder voorafgaande kennisgeving worden gewijzigd.
- Voordat u de draadloze powerbank gebruikt, moet u eerst controleren of deze compatibel is met uw apparaat.

Symbolen in deze gebruiksaanwijzing



Waarschuwing: situaties die kunnen leiden tot letsel voor uzelf of anderen



Let op: situaties die kunnen leiden tot schade aan uw apparaat of andere apparatuur



Kennisgeving: opmerkingen, gebruikstips of aanvullende informatie

Aan de slag

Inhoud van de verpakking

Controleer of de doos de volgende onderdelen bevat:

- Draadloze powerbank
- USB-kabel
- Snelstartgids



- Covers voor draadloos opladen zijn los verkrijgbaar.
- De bijgeleverde onderdelen bij uw apparaat en de beschikbare accessoires kunnen verschillen, afhankelijk van uw regio of serviceprovider.
- De bijgeleverde onderdelen zijn alleen bedoeld voor dit apparaat en zijn mogelijk niet compatibel met andere apparaten.
- Vormgeving en specificaties zijn onderhevig aan wijzigingen zonder voorafgaande kennisgeving.
- U kunt extra accessoires kopen bij uw lokale Samsung-dealer. Controleer of ze compatibel zijn met het apparaat voordat u ze koopt.
- Gebruik alleen door Samsung goedgekeurde accessoires. Als u niet-goedgekeurde accessoires gebruikt, kunnen er prestatieproblemen en storingen optreden die niet onder de garantie vallen.
- De beschikbaarheid van alle accessoires is onderhevig aan wijzigingen die volledig afhankelijk zijn van de fabrikanten. Ga naar de website van Samsung voor meer informatie over de beschikbare accessoires.

Indeling van het apparaat

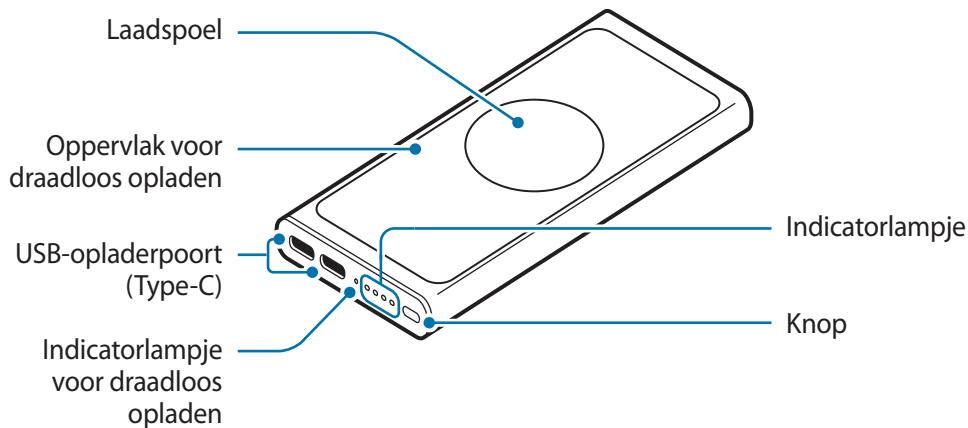

De powerbank opladen

Tips en voorzorgsmaatregelen voor het opladen van de powerbank

- U kunt de draadloze powerbank opladen met de oplader (los verkrijgbaar).
- Als u een andere stroombron dan de oplader gebruikt, zoals een computer, kan de oplaadsnelheid lager zijn wegens een lagere stroomsterkte.
- De draadloze powerbank kan worden gebruikt terwijl deze wordt opgeladen, maar het kan dan langer duren om de batterij op te laden.
- Tijdens het opladen kan de draadloze powerbank warm worden. Dit is normaal en is niet van invloed op de levensduur of prestaties van de draadloze powerbank. Als de powerbank warmer wordt dan normaal, kan de oplader ophouden met opladen.
- De werkelijke capaciteit (Wh) wordt gemeten op basis van de uitgangsstroom en het voltage van de batterij.

Deze kan afwijken van de capaciteit (Wh) die wordt aangegeven op het apparaat, afhankelijk van de omstandigheden van de uitgangsstroom, de circuitconfiguratie van het verbonden apparaat en de gebruiksomgeving.

- Als de draadloze powerbank niet correct wordt opgeladen, brengt u de powerbank en de oplader naar een Samsung Servicecenter.

Opladen

Laad de batterij op voordat u de draadloze powerbank voor het eerst gebruikt of als u de draadloze powerbank langere tijd niet hebt gebruikt.

- 1 Sluit de draadloze powerbank aan op een oplader.

Wanneer de oplader correct is aangesloten op de draadloze powerbank, gaat het indicatorlampje branden en knipperen.

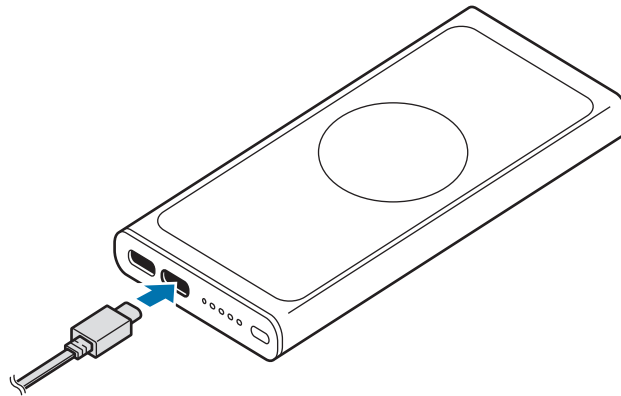

- 2 Wanneer de draadloze powerbank volledig is opgeladen, koppelt u de draadloze powerbank los van de oplader.

De resterende batterijlading controleren

De indicatorlampjes geven de resterende batterijlading aan. Controleer de resterende batterijlading door op de knop van de draadloze powerbank te drukken.

Resterende batterijlading	Indicatorlampje
70 ~ 100%	• Vier indicatorlampjes aan
40 ~ 70%	• Drie indicatorlampjes aan
20 ~ 40%	• Twee indicatorlampjes aan
5 ~ 20%	• Eén indicatorlampje aan
0 ~ 5%	• Eén indicatorlampje knippert



- Als het indicatorlampje niet werkt zoals beschreven, koppelt u de oplader los van de draadloze powerbank en sluit u deze weer aan.
- Het indicatorlampje kan anders werken, afhankelijk van het mobiele apparaat, horloge of de cover voor draadloos opladen.

De draadloze powerbank gebruiken

Apparaten opladen

Opladen met een kabel

- 1 Sluit het ene uiteinde van de USB-kabel aan op de USB-oplaadpoort van de draadloze powerbank. Sluit vervolgens het andere uiteinde van de USB-kabel aan op de multifunctionele aansluiting van het apparaat.

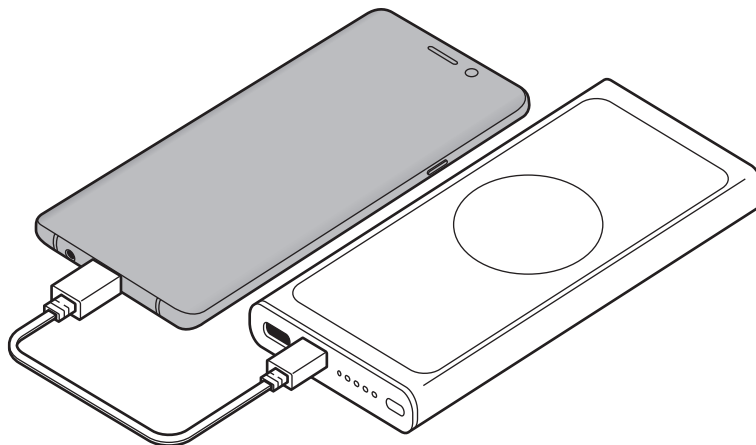

- 2 Wanneer het mobiele apparaat volledig is opgeladen, verwijdert u het mobiele apparaat van de powerbank.

Draadloos opladen

1 Plaats een ondersteund mobiel apparaat of horloge op het oppervlak voor draadloos opladen.

- Het indicatorlampje voor draadloos opladen gaat branden en het opladen begint wanneer de laadspool in contact komt met de spoel voor draadloos opladen van het mobiele apparaat of horloge.
- U kunt de oplaadstatus controleren aan de hand van het oplaadpictogram dat wordt weergegeven op het scherm van het mobiele apparaat of het horloge.
- Als de oplader niet is verbonden, moet u op de knop van het draadloze batterijpack drukken om het mobiele apparaat of horloge draadloos op te laden.

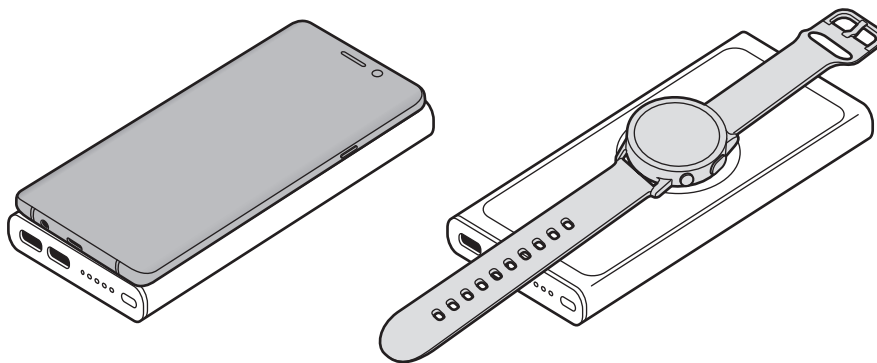

2 Wanneer het mobiele apparaat of horloge volledig is opgeladen, verwijdert u het mobiele apparaat of horloge van de draadloze oplader.



Voorzorgsmaatregelen voor het opladen van mobiele apparaten of horloges

- Plaats het mobiele apparaat niet op de draadloze powerbank terwijl er een creditcard of RFID-kaart (Radio-Frequency Identification) (zoals een OV-chipkaart of keycard) tussen de achterkant van het mobiele apparaat en de cover van het mobiele apparaat is geplaatst.
- Plaats het mobiele apparaat of horloge niet op de draadloze powerbank terwijl er geleidende materialen, zoals metalen objecten en magneten, tussen het mobiele apparaat of het horloge en de draadloze powerbank zijn geplaatst.

Het mobiele apparaat of horloge wordt mogelijk niet goed opgeladen of kan oververhit raken of het mobiele apparaat of horloge en de kaarten kunnen beschadigd raken.



- U moet mogelijk een los verkrijgbare oplader aanschaffen, afhankelijk van de draadloze powerbank die u hebt gekocht.
- De oplaadtijd kan verschillen afhankelijk van de oplaadomstandigheden.
- Afhankelijk van de locatie van de draadloze laadpoel van het mobiele apparaat of het horloge, kan uw mobiele apparaat of horloge mogelijk niet goed worden opgeladen.
- Om snel opladen te starten, sluit u een mobiel apparaat of horloge met ondersteuning voor snel opladen aan op de draadloze powerbank.
- U kunt opladen via een kabel en draadloos opladen terwijl de oplader is verbonden met de draadloze powerbank. Wanneer het mobiele apparaat of horloge volledig is opgeladen na opladen met een kabel, komt de functie voor draadloos opladen beschikbaar.
- Als de batterij van de draadloze powerbank bijna leeg is, stopt het draadloos opladen mogelijk.
- Als de draadloze powerbank, het mobiele apparaat of het horloge niet wordt opgeladen, houdt u de knop voor de draadloze powerbank langer dan 7 seconden ingedrukt om deze opnieuw te starten.
- Draadloos opladen werkt mogelijk niet goed als er een dikke hoes om uw mobiele apparaat zit. Als uw hoes dik is, verwijdert u deze voordat u uw mobiele apparaat op de draadloze powerbank plaatst.
- Als u een oplader aansluit op het mobiele apparaat of horloge terwijl er draadloos wordt opgeladen, is de functie voor draadloos opladen niet beschikbaar.
- Als u de draadloze powerbank gebruikt op een locatie met een zwak netwerksignaal, hebt u mogelijk geen netwerkverbinding.
- Als u iemand belt of een oproep aanneemt tijdens het draadloos opladen, kan de kwaliteit van de oproep lager zijn of stopt het draadloos opladen mogelijk. Verwijder in dat geval eerst uw mobiele apparaat of horloge van de draadloze powerbank.
- De draadloze powerbank is een externe hulpbatterij. Mogelijk kan deze sommige mobiele apparaten of horloges niet volledig opladen.
- Als de draadloze powerbank wordt blootgesteld aan zeer warme of koude temperaturen of als een fout optreedt, knippert het indicatorlampje. Koppel het mobiele apparaat of horloge los van de draadloze batterijpack en sluit dit weer aan.
- Om stroom te besparen moet u de oplader loskoppelen wanneer u deze niet gebruikt. De oplader beschikt niet over een aan/uit-schakelaar. U moet daarom de oplader uit het stopcontact halen wanneer u deze niet gebruikt, om te voorkomen dat u energie verspilt. De oplader moet in de buurt van het stopcontact blijven tijdens het opladen en moet eenvoudig te bereiken zijn.

Drukfouten voorbehouden.

Copyright

Copyright © 2020 Samsung Electronics

Deze gebruiksaanwijzing is beschermd onder internationale auteursrechtwetten.

Geen enkel onderdeel van deze gebruiksaanwijzing mag worden gereproduceerd, gedistribueerd, vertaald of verzonden in welke vorm dan ook of op welke elektronische of mechanische wijze dan ook, inclusief door deze te fotokopiëren, op te nemen of op te slaan in een systeem voor het opslaan en ophalen van informatie.

Handelsmerken

- SAMSUNG en het SAMSUNG-logo zijn gedeponeerde handelsmerken van Samsung Electronics.
- Alle overige handelsmerken en auteursrechten zijn het eigendom van de betreffende eigenaren.

Läs den här handboken först

Läs handboken noggrant innan du använder enheten så att du använder den på ett säkert och riktigt sätt.

- Bilder kan skilja sig från den verkliga produkten. Innehållet kan komma att ändras utan föregående meddelande.
- Se till att det trådlösa batteripacket är kompatibelt med enheten innan du använder det.

Instruktionsikoner



Varning: Situationer som kan leda till att du skadar dig eller att andra skadar sig



Var försiktig: Situationer som kan leda till skador på enheten eller annan utrustning



Observera: Kommentarer, användningstips eller tilläggsinformation

Komma igång

Förpackningens innehåll

Kontrollera att produktförpackningen innehåller följande föremål:

- Trådlöst batteripack.
- USB kabel.
- Snabbstartsguide.



- Fodral för trådlös laddning säljs separat.
- Vilka produkter som medföljer enheten och tillgängliga tillbehör kan variera beroende på region eller tjänsteleverantör.
- De medföljande produkterna är endast utformade för den här enheten och är kanske inte kompatibla med andra enheter.
- Utseendet och specifikationerna kan komma att ändras utan föregående meddelande.
- Du kan köpa ytterligare tillbehör från din lokala Samsung-återförsäljare. Kontrollera att de är kompatibla med enheten före köpet.
- Använd endast tillbehör som är godkända av Samsung. Om du använder tillbehör som inte är godkända kan det leda till prestandaproblem och fel som inte täcks av garantin.
- Tillbehörens tillgänglighet är helt beroende av tillverkarna och kan komma att ändras. Mer information om tillgängliga tillbehör hittar du på Samsungs webbplats.

Enhetslayout

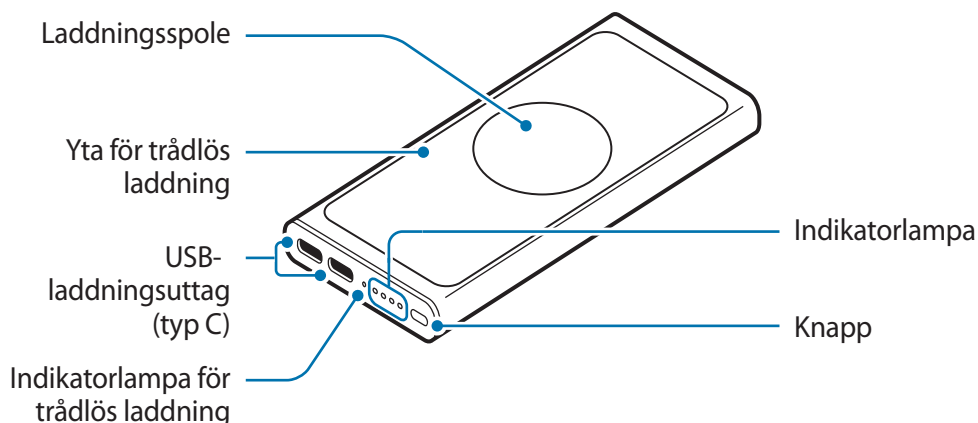

Ladda batteriet

Tips och försiktighetsåtgärder vid batteriladdning

- Du kan ladda det trådlösa batteripacket med hjälp av laddaren (säljs separat).
- Om du använder en annan strömkälla än laddaren, exempelvis en dator, kan det leda till en lägre laddningshastighet på grund av lägre ström.
- Det trådlösa batteripacket kan användas när det laddas, men det kan då ta längre tid att ladda batteriet helt.
- Det trådlösa batteripacket kan bli varmt när det laddas. Detta är normalt och påverkar inte det trådlösa batteripackets livslängd eller prestanda. Om batteriet blir varmare än normalt kan det hända att laddaren slutar ladda.
- Faktisk kapacitet (Wh) mäts utifrån batteriets utström och utspänning. Den kan skilja sig från kapaciteten (Wh) som finns angiven på enheten, beroende på uteffekten, den anslutna enhetens kretskonfiguration och användningsmiljö.
- Om det trådlösa batteripacket inte laddas som det ska, ska du ta med det trådlösa batteripacket och laddaren till ett Samsung-servicecenter.

Laddar

Ladda batteriet innan du använder det trådlösa batteripacket för första gången eller när det trådlösa batteripacket inte har använts under en längre period.

- 1 Anslut det trådlösa batteripacket till en laddare.

När laddaren är korrekt ansluten till det trådlösa batteripacket slås indikatorlampan på och blinkar.

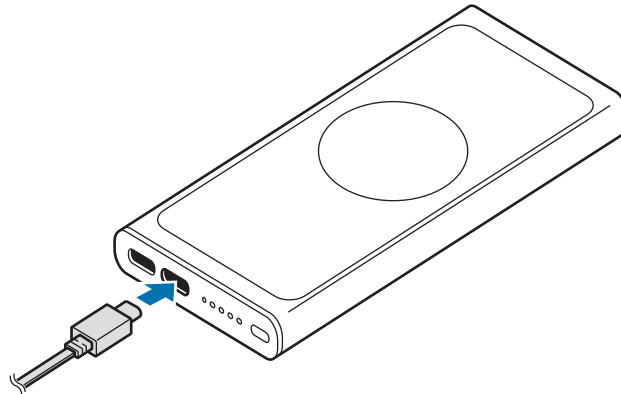

- 2 När det trådlösa batteripacket är helt laddat kopplar du bort det trådlösa batteripacket från laddaren.

Kontrollera återstående batteriladdning

Indikatorlampan informerar dig om återstående batteriladdning. Kontrollera återstående batteriladdning genom att trycka på knappen på det trådlösa batteripacket.

Återstående batteriladdning	Indikatorlampa
70–100 %	• Fyra indikatorlampor på
40–70 %	• Tre indikatorlampor på
20–40 %	• Två indikatorlampor på
5–20 %	• En indikatorlampa på
0–5 %	• En indikatorlampa blinkar



- Om indikatorlampan inte fungerar enligt beskrivningen ska du koppla bort laddaren från det trådlösa batteripacket och sedan koppla in den igen.
- Indikatorlampan kan fungera olika beroende på den mobila enheten, klockan eller fodralet för trådlös laddning.

Använda det trådlösa batteripacket

Ladda enheter

Ladda med kabel

- 1 Anslut ena änden av USB-kabeln till det trådlösa batteripackets USB-laddningsuttag. Anslut sedan den andra änden av USB-kabeln till den mobila enhetens flerfunktionsuttag.

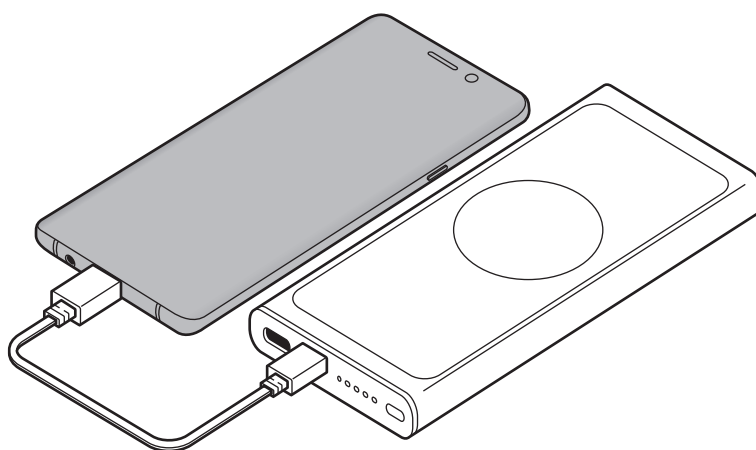

- 2 När den mobila enheten är helt laddad kopplar du bort den mobila enheten från batteripacket.

Ladda trådlöst

1 Placera en mobil enhet som stöds eller klocka på ytan för trådlös laddning.

- Indikatorlampan för trådlös laddning slås på och laddningen startar när laddningsspolen kommer i kontakt med den mobila enhetens eller klockans trådlösa laddningsspole.
- Titta på laddningsikonen som visas på skärmen på den mobila enheten eller klockan för att se laddningsstatusen.
- Om laddaren inte är ansluten måste du trycka på det trådlösa batteripackets knapp för att ladda den mobila enheten eller klockan trådlöst.

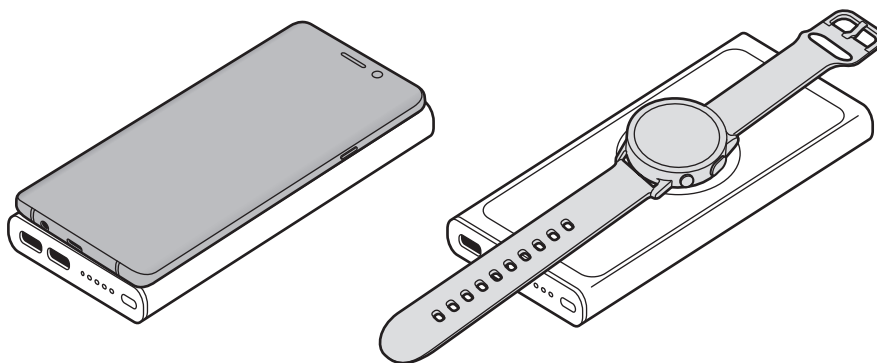

2 När den mobila enheten eller klockan är helt laddade kopplar du bort den mobila enheten eller klockan från den trådlösa laddaren.



Försiktighetsåtgärder för laddning av mobil enhet eller klocka

- Placera inte den mobila enheten på det trådlösa batteripacket med ett kreditkort eller ett RFID (radio-frequency identification)-kort (t.ex. ett transportkort eller ett nyckelkort) placerat mellan den mobila enhetens baksida och den mobila enhetens skal.
- Placera inte den mobila enheten eller klockan på det trådlösa batteripacket om ledande material, såsom metallföremål och magneter, är placerade mellan den mobila enheten eller klockan och det trådlösa batteripacket.

Den mobila enheten eller klockan laddas eventuellt inte som de ska eller så kan de bli överhettade, eller så kan den mobila enheten, klockan eller korten skadas.



- Du måste eventuellt köpa en laddare separat beroende på vilket trådlöst batteripack du har köpt.
- Laddningstiden kan variera beroende på laddningsförhållandena.
- Beroende på var den mobila enhetens eller klockans trådlösa laddningsspole är, är det inte säkert att den mobila enheten eller klockan laddas som den ska.
- För att starta snabb laddning ska du ansluta en mobil enhet eller klocka som stöder snabb laddning till det trådlösa batteripacket.
- Du kan ladda med kabel och trådlöst när laddaren är ansluten till det trådlösa batteripacket. Men när den mobila enheten eller klockan är helt laddad efter laddning med kabel blir funktionen för trådlös laddning tillgänglig.
- Om det trådlösa batteripacket har låg batterinivå kan den trådlösa laddningen avbrytas.
- Om det trådlösa batteripacket, den mobila enheten eller klockan inte laddar, håll det trådlösa batteripackets knapp intryckt i 7 sekunder för att starta om.
- Trådlös laddning fungerar eventuellt inte som den ska om du har satt fast ett tjockt skal på den mobila enheten. Om skalet är tjockt ska du ta bort det innan du placerar den mobila enheten på det trådlösa batteripacket.
- Om du ansluter en laddare till den mobila enheten eller klockan under den trådlösa laddningen är funktionen för trådlös laddning inte tillgänglig.
- Om du använder det trådlösa batteripacket i områden med svaga nätverkssignaler kan du eventuellt förlora nätverksmottagningen.
- Om du ringer eller besvarar samtal vid trådlös laddning kan samtalskvaliteten reduceras eller den trådlösa laddningen avbrytas. Använd den mobila enheten eller klockan efter att du har tagit bort den från det trådlösa batteripacket.
- Det trådlösa batteripacket är ett externt hjälpbatteri. Det laddar eventuellt inte vissa mobila enheter eller klockor helt.
- Om det trådlösa batteripacket utsätts för extremt varma eller kalla temperaturer eller om ett fel inträffar blinkar indikatorlampan. Koppla bort den mobila enheten eller klockan från det trådlösa batteripacket och anslut dem sedan igen.
- Koppla ur laddaren när den inte används för att spara energi. Laddaren har inget strömreglage, så du måste koppla ur laddaren från eluttaget när den inte används för att undvika att slösa med ström. Laddaren ska vara nära eluttaget och lätt att komma åt under laddningen.

Behöver du hjälp eller har frågor, hänvisar vi till www.samsung.se.

Klicka på "SUPPORT" => "Hjälp & felsökning" och välj sedan produktgrupp och produkttyp

Alternativt ring vår kundsupport tfn:

0771-726786

Upphovsrätt

Copyright © 2020 Samsung Electronics

Den här handboken skyddas av internationell upphovsrättslagstiftning.

Ingen del i den här handboken får reproduceras, distribueras, översättas eller överföras i någon form eller på något sätt, elektroniskt eller mekaniskt, inklusive fotokopiering, inspelning och lagring i system för lagring av och åtkomst till information.

Varumärken

- SAMSUNG och logotypen för SAMSUNG är registrerade varumärken som tillhör Samsung Electronics.
- Alla andra varumärken och upphovsrätter tillhör respektive ägare.

Les dette først

Les denne bruksanvisningen før du bruker enheten for å sikre trygg og riktig bruk.

- Bildene kan avvike fra utseendet til det faktiske produktet. Innholdet kan endres uten forhåndsvarsel.
- Før du bruker den trådløse batteripakken må du forsikre deg om at den er kompatibel med enheten din.

Instruksjonsikoner



Advarsel: Situasjoner som kan føre til skader på deg selv eller andre



Obs: Situasjoner som kan skade enheten eller annet utstyr



Merknad: Merknader, brukstips eller ytterligere informasjon

Komme i gang

Pakkeinnhold

Kontroller at produktesken inneholder følgende:

- Trådløs batteripakke
- USB-kabel
- Hurtigstartveiledning



- Deksler for trådløs lading selges separat.
- Utstyret som leveres med enheten, samt annet tilgjengelig tilbehør, kan variere, avhengig av område og tjenesteleverandør.
- Det medfølgende utstyret er utformet kun for denne enheten, og det er ikke sikkert at det er kompatibelt med andre enheter.
- Utseende og spesifikasjoner kan endres uten forhåndsvarsel.
- Du kan kjøpe ytterligere tilbehør fra den lokale Samsung-forhandleren. Kontroller at det er kompatibelt med enheten før kjøp.
- Bruk bare Samsung-godkjent tilbehør. Bruk av tilbehør som ikke er godkjent, kan forårsake ytelsesproblemer og feil som ikke dekkes av garantien.
- Tilgjengelighet for alt tilbehør kan endres etter produsentenes eget forgodtbefinnende. Gå til nettstedet til Samsung for mer informasjon om tilgjengelig tilbehør.

Enhetsoppsett

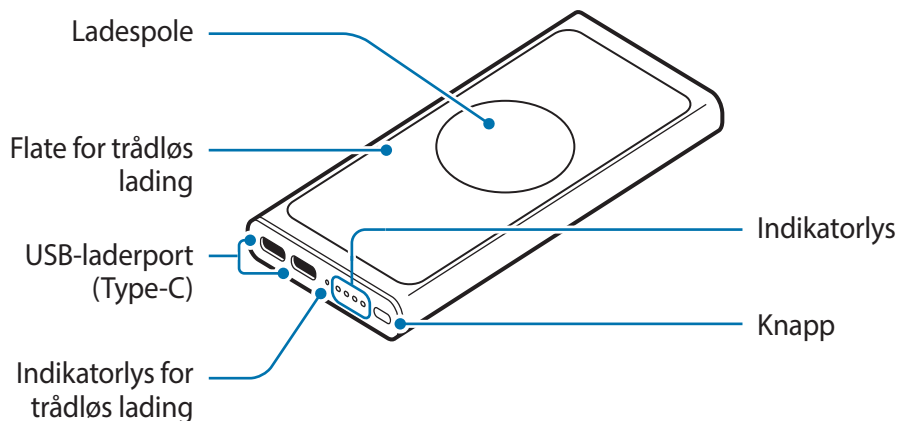

Lade batteriet

Tips og forholdsregler for lading av batteri

- Du kan lade den trådløse batteripakken ved hjelp av laderen (selges separat).
- Hvis du bruker en annen strømkilde enn laderen, som en datamaskin, kan det føre til tregere ladehastighet på grunn av lavere elektrisk spenning.
- Den trådløse batteripakken kan brukes mens den lades, men det kan ta lengre tid å lade batteriet helt opp.
- Den trådløse batteripakken kan bli varm under lading. Dette er normalt og skal ikke påvirke den trådløse batteripakkens levetid eller ytelse. Hvis batteriet blir varmere enn vanlig, kan laderen slutte å lade.
- Den faktiske kapasiteten (Wh) er basert på batteriets utgangsstrøm og -spenning. Den kan avvike fra kapasiteten (Wh) som er oppgitt på enheten, avhengig av utgangseffekten, kretskonfigurasjonen til den tilkoblede enheten og driftsmiljøet.
- Hvis den trådløse batteripakken ikke lades riktig, må du ta med både den trådløse batteripakken og laderen til et Samsung-servicesenter.

Lader

Lad batteriet før du bruker den trådløse batteripakken for første gang, eller hvis den trådløse batteripakken har vært ubrukt i lengre perioder.

- 1 Koble den trådløse batteripakken til en lader.

Når laderen er riktig tilkoblet den trådløse batteripakken, slås indikatorlyset på og blinker.

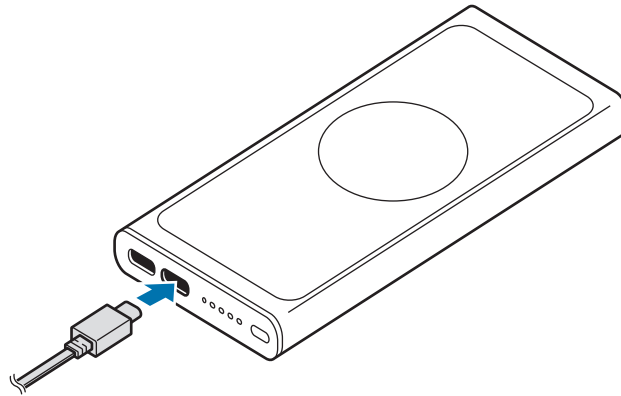

- 2 Når den trådløse batteripakken er fulladet, frakobler du den fra laderen.

Kontrollere hvor mye strøm det er igjen på batteriet

Indikatorlysene viser hvor mye strøm det er igjen på batteriet. Du kan kontrollere hvor mye strøm som er igjen på batteriet ved å trykke på knappen til den trådløse batteripakken.

Strøm igjen	Indikatorlys
70~100 %	• Fire indikatorlys lyser
40~70 %	• Tre indikatorlys lyser
20~40 %	• To indikatorlys lyser
5~20 %	• Ett indikatorlys lyser
0~5 %	• Ett indikatorlys blinker



- Hvis indikatorlyset ikke fungerer slik det er beskrevet her, kobler du laderen fra den trådløse batteripakken og kobler den til på nytt.
- Indikatorlyset kan variere, avhengig av mobilenheten, klokken eller dekselet for trådløs lading.

Bruke den trådløse batteripakken

Lade enheter

Lade med en kabel

- 1 Koble den ene enden av USB-kabelen til USB-laderporten på den trådløse batteripakken. Koble deretter den andre enden av USB-kabelen til flerfunksjonskontakten på den mobile enheten.

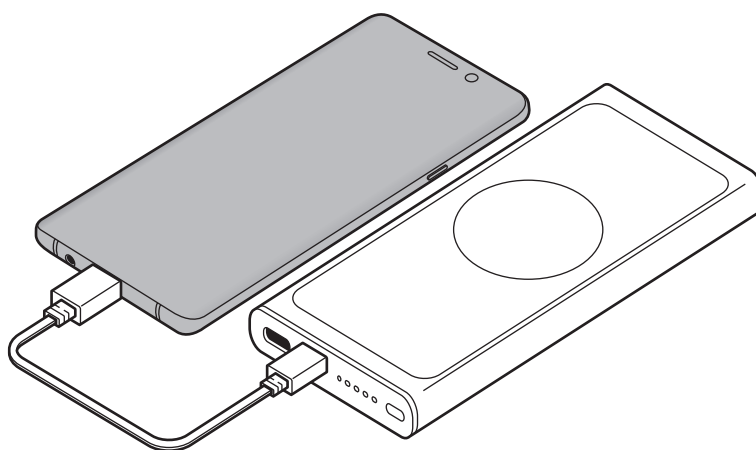

- 2 Når mobilenheten er fulladet, kobler du den fra batteripakken.

Lade trådløst

1 Plasser en støttet mobilenhet eller klokke på flaten for trådløs lading.

- Indikatorlyset for trådløs lading tennes og ladingen begynner når ladespolen kommer i kontakt med den trådløse ladespolen til mobilenheten eller klokken.
- Se ladeikonet på skjermen på mobilenheten eller klokkeskjermen for å se ladestatus.
- Hvis laderen ikke er tilkoblet, må du trykke på knappen til den trådløse batteripakken for å lade mobilenheten eller klokken.

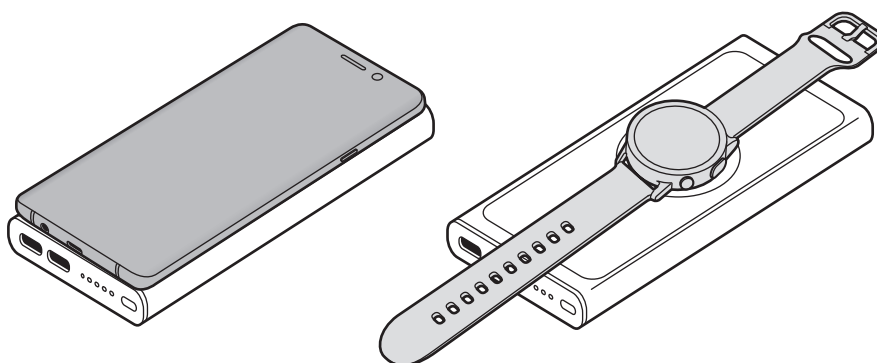

2 Når mobilenheten eller klokken er fulladet, fjerner du mobilenheten eller klokken fra den trådløse laderen.



Forholdsregler for lading av mobilenhet eller klokke

- Ikke plasser mobilenheten på den trådløse batteripakken hvis det ligger et kredittkort eller radio-frekvensidentifikasjonskort (RFID) (f.eks. et transportkort eller nøkkelkort) mellom baksiden av mobilenheten og dekslet på mobilenheten.
- Ikke plasser mobilenheten eller klokken på den trådløse batteripakken hvis ledende materialer, slik som metallgjenstander eller magneter, ligger mellom mobilenheten eller klokken og den trådløse batteripakken.

Dette kan føre til at mobilenheten eller klokken ikke lades riktig eller den kan bli overopphetet, eller mobilenheten eller klokken og kortene kan bli ødelagt.



- Avhengig av den trådløse batteripakken du kjøpte, kan det hende at du må kjøpe en lader separat.
- Ladetiden kan variere avhengig av ladeforholdene.
- Avhengig av plasseringen av mobilenhetens eller klokkes ladespole, kan det hende at mobilenheten eller klokken ikke lades riktig.
- Begynn hurtiglading ved å koble en mobilenhet eller klokke som støtter hurtiglading, til den trådløse batteripakken.
- Du kan lade over kabel og trådløst mens laderen er tilkoblet den trådløse batteripakken. Men når mobilenheten eller klokken er fulladet etter lading med en kabel, blir den trådløse ladefunksjonen tilgjengelig.
- Hvis den trådløse batteripakken har lavt batteri, kan det hende at trådløs lading stopper.
- Hvis den trådløse batteripakken, mobilenheten eller klokken ikke lades, trykker du på og holder inne knappen på den trådløse batteripakken i mer enn 7 sekunder for å starte den på nytt.
- Det kan hende at trådløs lading ikke fungerer ordentlig hvis du har et tykt etui på mobilenheten. Hvis etuiet er tykt, må du ta det av det før du plasserer mobilenheten på den trådløse batteripakken.
- Hvis du kobler en lader til mobilenheten eller klokken mens trådløs lading pågår, vil trådløs lading bli utilgjengelig.
- Hvis du bruker den trådløse batteripakken på steder med svake nettverkssignaler, kan du miste nettverksforbindelsen.
- Hvis du foretar eller svarer på anrop under trådløs lading, kan anropskvaliteten reduseres eller den trådløse ladingen kan stoppe. Bruk etter at du har fjernet mobilenheten eller klokken fra den trådløse batteripakken.
- Den trådløse batteripakken er et ekstra, eksternt batteri. Det kan hende at den ikke kan lade enkelte mobilenheter eller klokker fullstendig.
- Hvis den trådløse batteripakken utsettes for ekstremt høye eller lave temperaturer, eller hvis det oppstår en feil, vil indikatorlyset blinke. Koble mobilenheten eller klokken fra den trådløse batteripakken, og koble dem deretter sammen igjen.
- For å spare energi bør du koble fra laderen når den ikke er i bruk. Laderen er ikke utstyrt med en strømbryter, så du må derfor koble den fra stikkontakten når den ikke er i bruk for å unngå unødvendig strømforbruk. Laderen skal plasseres nær stikkontakten og være lett tilgjengelig under lading.

Trenger du hjelp eller har spørsmål, henviser vi til www.samsung.com/no.

Klikk på «SUPPORT» => «Hjelp og feilsøking» eller søk ved hjelp av modellnummer.

Alternativt kan du ringe vår kundesupport på telefon 216 29 099.

Opphavsrett

© 2020 Samsung Electronics

Denne bruksanvisningen er beskyttet av internasjonale lover om opphavsrett.

Ingen deler av denne bruksanvisningen kan gjengis, distribueres, oversettes eller overføres i noen form eller på noen måter, elektronisk eller mekanisk, inkludert kopiering, opptak eller lagring i informasjonslagrings- og gjenopprettingsystemer.

Varemerker

- SAMSUNG og SAMSUNG-logoen er registrerte varemerker som tilhører Samsung Electronics.
- Alle andre varemerker og opphavsrettigheter tilhører sine respektive eiere.

Lue tämä ensin

Lue tämä opas huolellisesti ennen laitteen käyttöä, jotta osaat käyttää laitetta turvallisesti ja oikein.

- Kuvien ulkoasu voi poiketa todellisesta tuotteesta. Sisältöä voidaan muuttaa ilman ennakoilmoitusta.
- Varmista ennen langattoman akun käyttöä, että se on yhteensopiva laitteesi kanssa.

Ohjekuvakkeet



Varoitus: Tilanteet, jotka voivat aiheuttaa vammoja sinulle tai muille



Vaara: Tilanteet, joissa tämä laite tai muut laitteet voivat vahingoittua



Huomautus: Huomautuksia, käyttövinkkejä tai lisätietoja

Aloittaminen

Pakkauksen sisältö

Tarkista, että tuotepakkaus sisältää seuraavat osat:

- Langaton akku
- USB-kaapeli
- Pikaopas



- Langattomat latauskannet myydään erikseen.
- Laitteen mukana toimitettavat varusteet ja saatavissa olevat lisävarusteet voivat vaihdella alueen tai palveluntarjoajan mukaan.
- Mukana toimitettavat varusteet on suunniteltu vain tähän laitteeseen, eivätkä ne välttämättä ole yhteensopivia muiden laitteiden kanssa.
- Ulkoasua ja teknisiä ominaisuuksia voidaan muuttaa ilman ennakoilmoitusta.
- Voit ostaa lisävarusteita Samsung-jälleenmyyjältä. Varmista ennen ostamista, että ne ovat yhteensopivia laitteen kanssa.
- Käytä vain Samsungin hyväksymiä lisävarusteita. Hyväksymättömien lisävarusteiden käyttäminen voi aiheuttaa suorituskykyongelmia ja vikoja, joita takuu ei kata.
- Kaikkien lisävarusteiden saatavuus on kokonaan niitä valmistavien vastaavien yhtiöiden vastuulla. Lisätietoja saatavilla olevista lisävarusteista on Samsungin sivustossa.

Laitteen osat

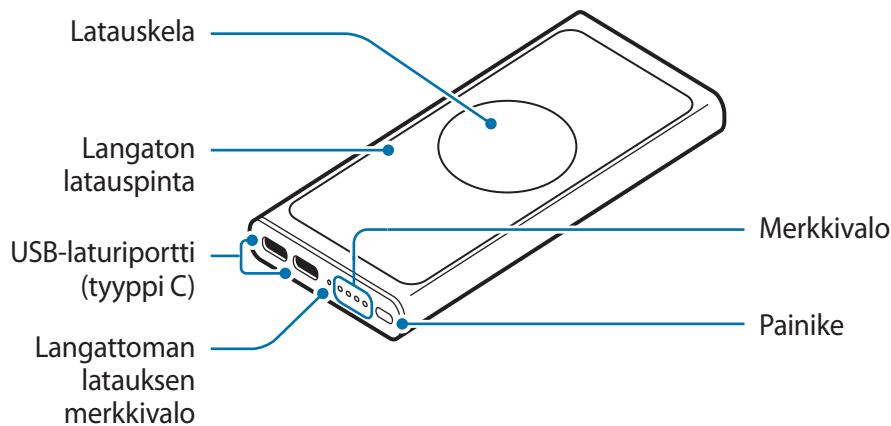

Akun lataaminen

Akun lataamista koskevia vihjeitä ja varotoimia

- Voit ladata langatonta akkua laturilla (myydään erikseen).
- Jos käytät muuta virranlähdettä kuin laturia, kuten tietokonetta, latausaika voi olla hitaampi alhaisemman sähkövirran vuoksi.
- Langatonta akkua voi käyttää lataamisen aikana, mutta akun lataaminen täyteen voi hidastua.
- Langaton akku voi kuumentua latauksen aikana. Tämä on normaalia, eikä sen pitäisi vaikuttaa langattoman akun käyttöikään eikä suorituskykyyn. Jos akku kuumenee tavallista voimakkaammin, laturi voi lopettaa lataamisen.
- Todellinen kapasiteetti (Wh) mitataan akun lähtövirran ja -jännitteen perusteella. Se voi poiketa laitteeseen merkitystä kapasiteetista (Wh) lähtövirran tilan, liitetyn laitteen piirikokoonpanon ja käyttöympäristön mukaan.
- Jos langaton akku ei lataudu asianmukaisesti, vie langaton akku ja laturi Samsung-huoltoon.

Lataaminen

Lataa akku, ennen kuin käytät langatonta akkua ensimmäisen kerran tai kun langaton akku on ollut pitkään käyttämättömänä.

1 Liitä langaton akku laturiin.

Kun laturi on liitetty oikein langattomaan akkuun, merkkivalo syttyy ja vilkkuu.

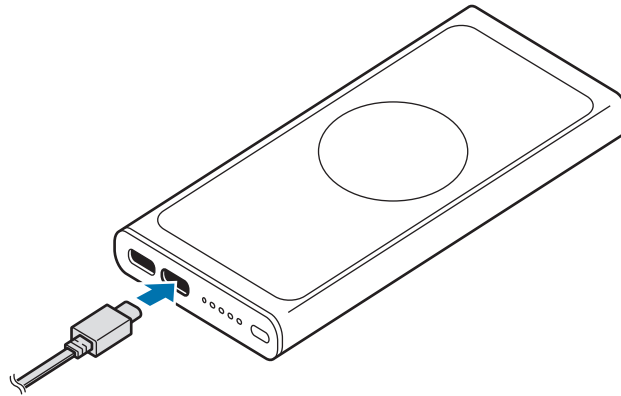

2 Kun langaton akku on ladattu täyteen, irrota langaton akku laturista.

Akun jäljellä olevan varauksen tarkistaminen

Merkkivalo ilmaisee akun jäljellä olevan varauksen. Tarkista akun jäljellä oleva varaus painamalla langattoman akun painiketta.

Akun jäljellä oleva varaus	Merkkivalo
70–100 %	• Neljä merkkivaloa palaa
40–70 %	• Kolme merkkivaloa palaa
20–40 %	• Kaksi merkkivaloa palaa
5–20 %	• Yksi merkkivalo palaa
0–5 %	• Yksi merkkivalo vilkkuu



- Jos merkkivalo ei toimi kuvatulla tavalla, irrota laturi ja langattomasta akusta ja kytke se uudelleen.
- Merkkivalon toimintatapa voi vaihdella mobiililaitteen, kellon tai langattoman latauskannen mukaan.

Langattoman akun käyttäminen

Laitteiden lataaminen

Lataaminen kaapelin avulla

- 1 Kytke USB-kaapelin toinen pää langattoman akun USB-laturiporttiin. Kytke sitten USB-kaapelin toinen pää mobiililaitteen monitoimiliitäntään.

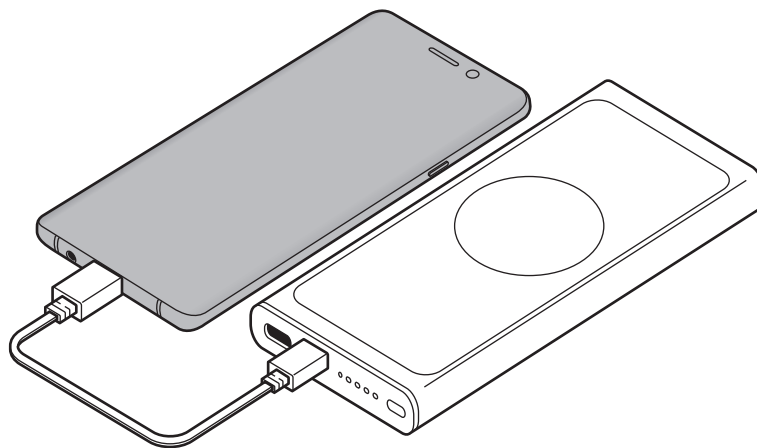

- 2 Kun mobiililaite on latautunut täyteen, irrota mobiililaite akusta.

Lataaminen langattomasti

1 Aseta tuettu mobiililaitte tai kello langattomalle latauspinnalle.

- Langattoman latauksen merkkivalo syttyy ja lataaminen alkaa, kun latauskela koskettaa mobiililaitteessa tai kellossa olevaa langattoman latauksen kela.
- Tarkista latauksen tila mobiililaitteen tai kellon näytössä olevasta latauskuvakkeesta.
- Jos laturia ei ole kytketty, lataa mobiililaitte tai kello langattomasti painamalla langattoman akun painiketta.

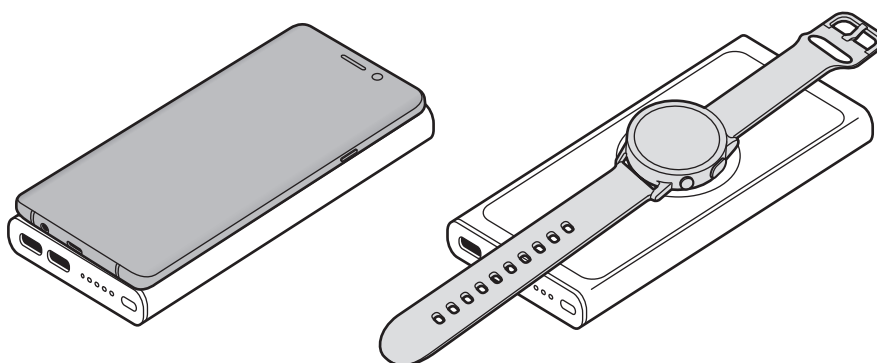

2 Kun mobiililaitte tai kello on latautunut täyteen, irrota mobiililaitte tai kello langattomasta laturista.



Mobiililaitteen tai kellon lataamista koskevia varotoimenpiteitä

- Älä aseta mobiililaitetta langattomaan akkuun niin, että mobiililaitteen taustan ja mobiililaitteen suojuksen väliin jää luottokortti tai radiotaajuisen etätunnistuksen (RFID) kortti (kuten bussikortti tai avainkortti).
- Älä aseta mobiililaitetta tai kelloa langattomaan akkuun, kun mobiililaitteen tai kellon ja langattoman akun välissä on johtavia materiaaleja, kuten metalliesineitä tai magneetteja.

Mobiililaitte tai kello ei ehkä lataudu oikein tai se voi ylikuumentua tai mobiililaitte, kello tai kortit voivat vahingoittua.



- Ostamasi langattoman akun mukaan voi olla, että sinun on ostettava laturi erikseen.
- Lataamisaika voi vaihdella latausolosuhteiden mukaan.
- Mobiililaitteessa tai kellossa olevan langattoman latauksen kelan sijainti voi aiheuttaa sen, ettei laite tai kello lataudu oikein.
- Voit käynnistää nopean latauksen liittämällä nopeaa latausta tukevan mobiililaitteen tai kellon langattomaan akkuun.
- Voit ladata akkua kaapelin avulla ja langattomasti, kun laturi on liitetty langattomaan akkuun. Kun mobiililaite tai kello on ladattu täyteen kaapelin avulla, langaton lataustoiminto tulee kuitenkin käyttöön.
- Jos langattoman akun varaus on vähissä, langaton lataus voi pysähtyä.
- Jos langaton akku, mobiililaite tai kello ei lataudu, käynnistä se uudelleen painamalla langattoman akun painiketta yli seitsemän sekuntia.
- Langaton lataus ei ehkä toimi oikein, jos mobiililaitteen päällä on paksu kotelo. Jos suojakotelo on paksu, poista se ennen kuin asetat mobiililaitteen langattoman akun päälle.
- Jos kytket mobiililaitteeseen tai kelloon laturin langattoman lataamisen aikana, langaton lataaminen keskeytetään.
- Jos käytät langatonta akkua alueilla, joilla verkkosignaali on heikko, verkkoyhteys voi katketa.
- Jos soitat puheluja tai vastaat puheluihin langattoman lataamisen aikana, puhelun laatu voi heikentyä tai langaton lataaminen voi pysähtyä. Irrota mobiililaite tai kello ensin langattomasta akusta.
- Langaton akku on ulkoinen lisäakku. Se ei ehkä lataa täyteen kaikkia mobiililaitteita tai kelloja.
- Jos langaton akku on alttiina hyvin korkeille tai matalille lämpötiloille tai jos ilmenee virhe, merkkivalo vilkkuu. Irrota mobiililaite tai kello langattomasta akusta ja yhdistä ne sitten uudelleen.
- Säästä energiaa irrottamalla laturi, kun sitä ei tarvita. Laturissa ei ole virtakytkintä, joten irrota laturi pistorasiasta sähkön säästämiseksi, kun laturia ei tarvita. Laturi on pidettävä lähellä pistorasiaa ja helposti saatavilla latauksen ajan.

Jos tarvitset apua tai on kysyttävää, käy sivullamme www.samsung.fi.
Klikkaa "TUKI"=>"Ongelmanratkaisu"
ja valitse tuoteryhmä ja tuote.
Vaihtoehtoisesti soita asiakastukeemme puhelinnumeroon: 030-6227 515

Tekijänoikeus

Copyright © 2020 Samsung Electronics

Tämä opas on kansainvälisten tekijänoikeuslakien suojaama.

Mitään osaa tästä käyttöoppaasta ei saa kopioida, jakaa, kääntää tai lähettää missään muodossa tai millään keinolla, sähköisesti tai mekaanisesti, mukaan lukien valokopiointi, nauhoitus ja tallennus tiedontallennus- ja noutojärjestelmään.

Tavaramerkit

- SAMSUNG ja SAMSUNG-logo ovat Samsung Electronicsin rekisteröityjä tavaramerkkejä.
- Kaikki muut tavaramerkit ja tekijänoikeudet ovat omistajiensa omaisuutta.

Læs dette først

Du bør læse vejledningen, før du tager enheden i brug, for at opleve sikker og korrekt brug.

- Billederne kan se anderledes ud end for det faktiske produkt. Indholdet kan ændres uden forudgående varsel.
- Inden du bruger den trådløse batteripakke, skal du kontrollere, om den er kompatibel med din enhed.

Vejledningens ikoner



Advarsel: Situationer, hvor der er risiko for, at du eller andre kommer til skade



Forsigtig: Situationer, hvor der er risiko for, at enheden eller andet udstyr beskadiges



Bemærk: Bemærkninger, tips eller yderligere oplysninger

Kom godt i gang

Pakkens indhold

Kontroller, at følgende dele er i æsken:

- Trådløs batteripakke
- USB-kabel
- Hurtigstart



- Dæksler til trådløs opladning sælges separat.
- De dele, der følger med enheden samt eventuelt tilbehør, kan variere alt afhængigt af dit geografiske område eller din tjenesteudbyder.
- De medfølgende dele er kun beregnet til brug sammen med denne enhed og er muligvis ikke kompatible med andre enheder.
- Udseende og specifikationer kan ændres uden forudgående varsel.
- Du kan købe mere tilbehør hos din lokale Samsung-forhandler. Du skal sikre dig, at det er kompatibelt med enheden inden købet.
- Brug kun tilbehør, der er godkendt af Samsung. Brug af ikke-godkendt tilbehør kan muligvis medføre ydelsesproblemer og fejlfunktioner, der ikke dækkes af garantien.
- Tilgængeligheden af alt tilbehør kan helt og holdent ændres af producenten. For flere informationer om tilgængeligt tilbehør kan du se Samsungs websted.

Enhedens udseende

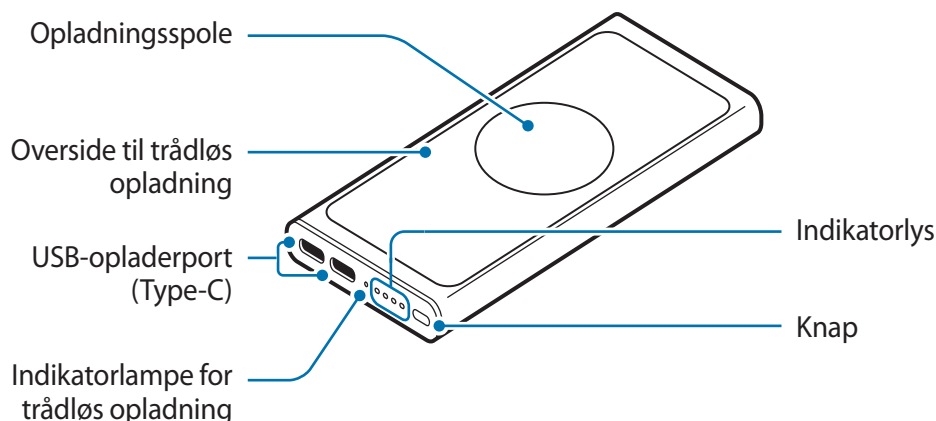

Opladning af batteriet

Tip til batteriopladning og forholdsregler

- Du kan oplade den trådløse batteripakke ved hjælp af opladeren (købes separat).
- Brug af en anden strømkilde end opladeren, som f.eks. en computer, kan medføre en langsommere opladningshastighed på grund af en lavere elektrisk spænding.
- Den trådløse batteripakke kan anvendes, mens den oplades, men det kan tage længere tid at lade batteriet helt op.
- Under opladning kan den trådløse batteripakke blive varm. Dette er normalt og bør ikke påvirke den trådløse batteripakkes levetid eller ydelse. Hvis batteriet bliver varmere end normalt, ophører opladeren muligvis med at oplade.
- Den faktiske kapacitet (Wh) måles baseret på batteriets udgangsstrøm og -spænding. Den kan være anderledes end den kapacitet (Wh), der er angivet på enheden, afhængigt af strømforhold, kredsløbskonfigurationen for den tilsluttede enhed og driftsmiljøet.
- Hvis den trådløse batteripakke ikke oplades ordentligt, skal du tage den trådløse batteripakke og opladeren med til et af Samsungs servicecentre.

Opladning

Oplad batteriet, inden du bruger den trådløse batteripakke første gang, eller hvis den trådløse batteripakke ikke har været anvendt i længere tid.

- 1 Slut den trådløse batteripakke til en oplader.

Når opladeren er korrekt sluttet til den trådløse batteripakke, vil indikatorlyset blive tændt og blinke.

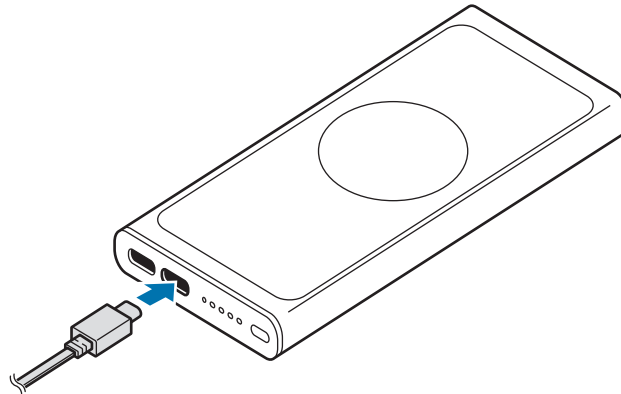

- 2 Når den trådløse batteripakke er helt opladet, skal du koble den trådløse batteripakke fra opladeren.

Kontrollere den resterende batteristrøm

Indikatorlyset oplyser dig om den resterende batteristrøm. Tjek den resterende batteristrøm ved at trykke på knappen på den trådløse batteripakke.

Resterende batteristrøm	Indikatorlys
70~100 %	• Fire indikatorlys tændt
40~70 %	• Tre indikatorlys tændt
20~40 %	• To indikatorlys tændt
5~20 %	• Ét indikatorlys tændt
0~5 %	• Ét indikatorlys blinker



- Hvis indikatorlyset ikke fungerer som beskrevet, så kobl opladeren fra den trådløse batteripakke, og tilslut den igen.
- Indikatorlyset fungerer muligvis anderledes, afhængigt af mobilenheden, uret eller dækslet til trådløs opladning.

Bruge den trådløse batteripakke

Opladning af enheder

Opladning med kabel

- 1 Slut den ene ende af USB-kablet til den trådløse batteripakkes USB-opladerport. Slut derefter den anden ende af USB-kablet til indgangen til multifunktionsstikket på mobilenheden.

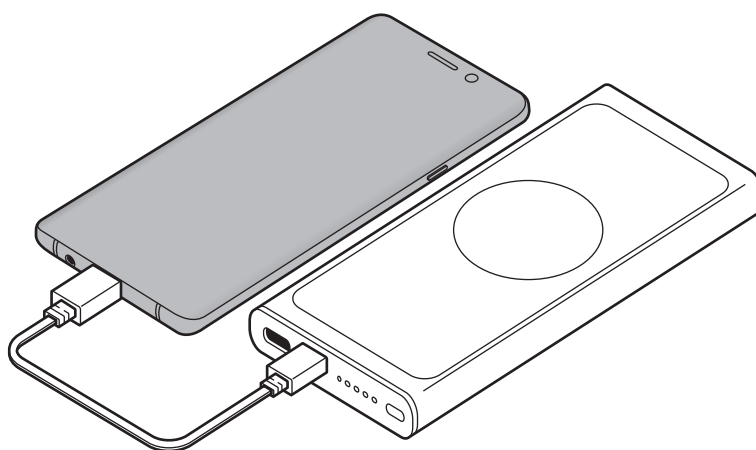

- 2 Når mobilenheden er helt opladet, skal den fjernes fra batteripakken.

Opladning trådløst

1 Placer en understøttet mobilenhed eller ur på oversiden af den trådløse oplader.

- Indikatorlampen for trådløs opladning vil blive tændt, og opladning begynder, når opladningsspolen kommer i kontakt med den trådløse opladningsspole i mobilenheden eller dit ur.
- Tjek opladeikonet, der vises på mobilenheden eller urets skærm, for opladestatusen.
- Hvis opladeren ikke er tilsluttet, skal du trykke på knappen for den trådløse batteripakke for at oplade mobilenheden eller uret trådløst.

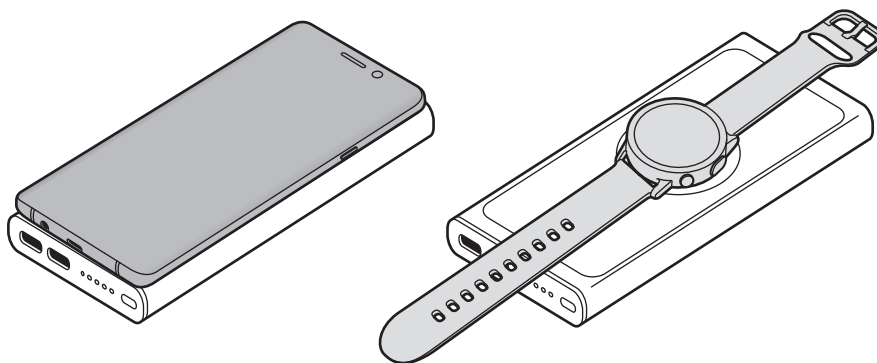

2 Når mobilenheden eller uret er helt opladet, så fjern mobilenheden eller uret fra den trådløse oplader.



Forholdsregler ved opladning af mobilenheder eller ur

- Undlad at placere mobilenheden på den trådløse batteripakke med et kreditkort eller et RFID (Radio-Frequency Identification)-kort (f.eks. et rejsekort eller et nøglekort) placeret mellem mobilenhedens bagside og mobilenhedens dæksel.
- Undlad at placere mobilenheden eller uret på den trådløse batteripakke, hvis der er placeret ledende materialer, som f.eks. metalgenstande eller magneter, mellem mobilenheden eller uret og den trådløse batteripakke.

Mobilenheden eller uret oplades muligvis ikke korrekt eller kan overophedes, eller mobilenheden, ur eller kortene kan beskadiges.



- Du skal muligvis købe en oplader separat, afhængigt af hvilken trådløs batteripakke, du har købt.
- Opladningstiden kan variere, afhængigt af forholdene for opladning.
- Afhængigt af placeringen af mobilenheden eller urets spole til trådløs opladning vil mobilenheden eller uret muligvis ikke oplades korrekt.
- For at begynde hurtigopladning skal du slutte en mobilenhed eller et ur, der understøtter hurtigopladning, til den trådløse batteripakke.
- Du kan oplade med et kabel og trådløst, mens opladeren er sluttet til den trådløse batteripakke. Men, når mobilenheden eller uret er helt opladet efter opladning med kabel, vil den trådløse opladningsfunktion blive tilgængelig.
- Hvis den trådløse batteripakke har lavt batteriniveau, kan den trådløse opladning måske stoppe.
- Hvis den trådløse batteripakke, mobilenheden eller uret ikke oplades, skal du trykke på knappen til den trådløse batteripakke, og holde den inde i mere end 7 sekunder for at genstarte den.
- Trådløs opladning fungerer muligvis ikke korrekt, hvis mobilenheden er anbragt i et tykt etui. Hvis dit etui er tykt, skal du fjerne det, inden du placerer mobilenheden på den trådløse batteripakke.
- Hvis du slutter en oplader til mobilenheden eller uret under trådløs opladning, vil den trådløse opladningsfunktion ikke være tilgængelig.
- Hvis du bruger den trådløse batteripakke i områder med svage netværkssignaler, kan du miste forbindelsen til netværket.
- Hvis du foretager eller besvarer opkald under trådløs opladning, vil kvaliteten af opkaldet måske blive dårligere, eller den trådløse opladning kan stoppe. Efter brug skal du fjerne din mobilenhed eller dit ur fra den trådløse batteripakke.
- Den trådløse batteripakke er et ekstra, eksternt batteri. Den vil muligvis ikke oplade visse mobilenheder eller ure helt.
- Hvis den trådløse batteripakke udsættes for ekstremt kolde eller varme temperaturer, eller der opstår en fejl, blinker indikatorlyset. Kobl mobilenheden eller uret fra den trådløse batteripakke, og tilslut den derefter igen.
- Kobl opladeren fra, når den ikke er i brug, for at spare strøm. Da opladeren ikke har en tænd/sluk-kontakt, skal du tage opladerstikket ud af stikkontakten, når opladeren ikke benyttes, for at undgå strømspild. Opladeren skal placeres tæt på stikkontakten og være lettilgængelig under opladning.

Behøver du hjælp, eller har du spørgsmål, er du velkommen til at klikke ind på www.samsung.dk. Klik på "SUPPORT" => "Hjælp & fejlfinding", og vælg derefter produktgruppe og type. Alternativt kan du ringe til supporten på telefon 70 70 19 70.

Ophavsret

Ophavsret © 2020 Samsung Electronics

Denne vejledning er beskyttet af internationale love om ophavsret.

Ingen del af denne vejledning må reproduceres, distribueres, oversættes eller overføres i nogen form eller på nogen måde, elektronisk eller mekanisk, herunder ved fotokopiering, optagelse eller lagring i et søgesystem eller informationslager.

Varemærker

- SAMSUNG og SAMSUNG-logoet er registrerede varemærker tilhørende Samsung Electronics.
- Alle andre varemærker og ophavsrettigheder tilhører de respektive ejere.

Διαβάστε πρώτα

Παρακαλείστε να διαβάσετε προσεκτικά αυτό το εγχειρίδιο πριν χρησιμοποιήσετε τη συσκευή σας για να διασφαλίσετε ασφαλή και σωστή χρήση.

- Οι εικόνες μπορεί να έχουν διαφορετική εμφάνιση από το πραγματικό προϊόν. Το περιεχόμενο υπόκειται σε αλλαγή χωρίς προειδοποίηση.
- Πριν χρησιμοποιήσετε το ασύρματο battery rack, βεβαιωθείτε ότι είναι συμβατό με τη συσκευή σας.

Εικονίδια οδηγιών



Προειδοποίηση: καταστάσεις που θα μπορούσαν να προκαλέσουν τραυματισμό σε εσάς ή σε άλλους



Προσοχή: καταστάσεις που θα μπορούσαν να προκαλέσουν ζημιά στη συσκευή σας ή άλλο εξοπλισμό



Γνωστοποίηση: σημειώσεις, συμβουλές χρήσης ή πρόσθετες πληροφορίες

Πρώτα βήματα

Περιεχόμενα συσκευασίας

Ελέγξτε το κουτί του προϊόντος για τα παρακάτω είδη:

- Ασύρματο battery pack
- Καλώδιο USB
- Οδηγός γρήγορης εκκίνησης



- Τα καλύμματα ασύρματης φόρτισης πωλούνται ξεχωριστά.
- Τα είδη συνοδεύουν τη συσκευή και τυχόν διαθέσιμα αξεσουάρ ενδέχεται να διαφέρουν ανάλογα με τη γεωγραφική περιοχή ή τον πάροχο υπηρεσιών.
- Τα συνοδευτικά είδη έχουν σχεδιαστεί μόνο για τη συσκευή αυτή και ενδέχεται να μην είναι συμβατά με άλλες συσκευές.
- Η εμφάνιση και οι προδιαγραφές υπόκεινται σε αλλαγή χωρίς προηγούμενη ειδοποίηση.
- Μπορείτε να αγοράσετε πρόσθετα αξεσουάρ από τον τοπικό έμπορο της Samsung. Βεβαιωθείτε ότι είναι συμβατά με τη συσκευή πριν την αγορά.
- Χρησιμοποιείτε αποκλειστικά αξεσουάρ εγκεκριμένα από τη Samsung. Η χρήση μη εγκεκριμένων αξεσουάρ ενδέχεται να προκαλέσει προβλήματα απόδοσης και δυσλειτουργίες που δεν καλύπτονται από την εγγύηση.
- Η διαθεσιμότητα όλων των αξεσουάρ υπόκειται σε αλλαγή που εξαρτάται αποκλειστικά από τις κατασκευαστικές εταιρείες. Για περισσότερες πληροφορίες σχετικά με τα διαθέσιμα αξεσουάρ, ανατρέξτε στον ιστότοπο της Samsung.

Διάταξη συσκευής

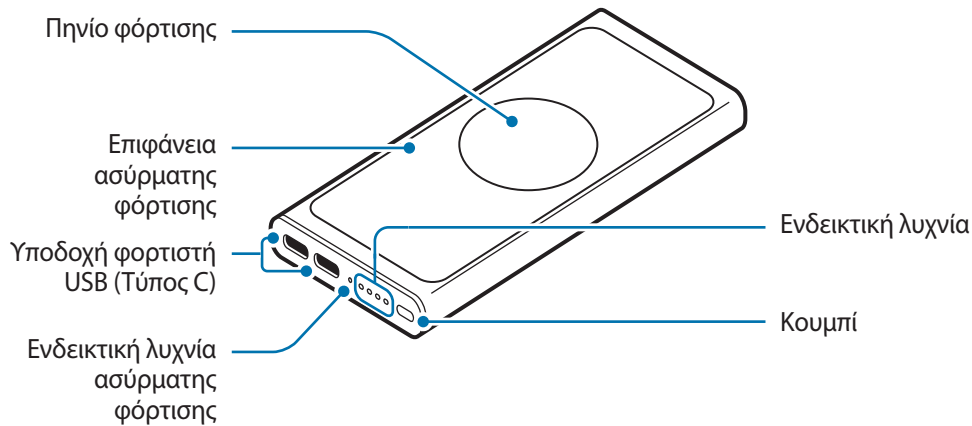

Φόρτιση της μπαταρίας

Συμβουλές και προφυλάξεις για τη φόρτιση της μπαταρίας

- Μπορείτε να φορτίσετε το ασύρματο battery pack χρησιμοποιώντας το φορτιστή (πωλείται ξεχωριστά).
- Χρήση πηγής ρεύματος άλλης από το φορτιστή, όπως υπολογιστή, ενδέχεται να οδηγήσει σε βραδύτερη ταχύτητα φόρτισης λόγω χαμηλού ηλεκτρικού ρεύματος.
- Το ασύρματο battery pack μπορεί να χρησιμοποιηθεί ενώ φορτίζει, αλλά ενδέχεται να χρειαστεί περισσότερος χρόνος για την πλήρη φόρτιση της μπαταρίας.
- Κατά τη φόρτιση, το ασύρματο battery pack ενδέχεται να ζεσταθεί. Αυτό είναι φυσιολογικό και δεν θα πρέπει να επηρεάσει τη διάρκεια ζωής ή την απόδοση του ασύρματου battery pack. Αν η μπαταρία ζεσταθεί περισσότερο από το συνηθισμένο, ο φορτιστής ενδέχεται να σταματήσει να φορτίζει.
- Η πραγματική χωρητικότητα (Wh) μετριέται βάσει του ρεύματος εξόδου και της ηλεκτρικής τάσης της μπαταρίας.

Μπορεί να διαφέρει από τη χωρητικότητα (Wh) που υποδεικνύεται στη συσκευή, ανάλογα με την κατάσταση της ισχύος εξόδου, τη διάταξη του κυκλώματος της συνδεδεμένης συσκευής και του περιβάλλοντος λειτουργίας.

- Αν το ασύρματο battery pack δεν φορτίζει σωστά, παραδώστε το ασύρματο battery pack και το φορτιστή σε ένα κέντρο σέρβις της Samsung.

Φορτίζει

Φορτίστε την μπαταρία πριν χρησιμοποιήσετε το ασύρματο battery pack για πρώτη φορά ή όταν το ασύρματο battery pack δεν έχει χρησιμοποιηθεί για παρατεταμένες χρονικές περιόδους.

- 1 Συνδέστε το ασύρματο battery pack με έναν φορτιστή.

Όταν ο φορτιστής είναι σωστά συνδεδεμένος με το ασύρματο battery pack, η ενδεικτική λυχνία ανάβει και αναβοσβήνει.

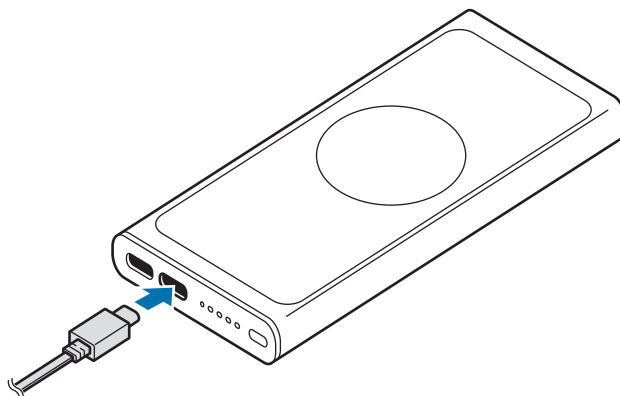

- 2 Όταν το ασύρματο battery pack φορτιστεί πλήρως, αποσυνδέστε το ασύρματο battery pack από το φορτιστή.

Έλεγχος της ισχύος της μπαταρίας που απομένει

Η ενδεικτική λυχνία σας ενημερώνει για την υπολειπόμενη ισχύ της μπαταρίας. Ελέγξτε την ισχύ της μπαταρίας που απομένει πατώντας το πλήκτρο του ασύρματου battery pack.

Ισχύς μπαταρίας που απομένει	Ενδεικτική λυχνία
70~100%	• Τέσσερις ενδεικτικές λυχνίες ενεργές
40~70%	• Τρεις ενδεικτικές λυχνίες ενεργές
20~40%	• Δύο ενδεικτικές λυχνίες ενεργές
5~20%	• Μία ενδεικτική λυχνία ενεργή
0~5%	• Μία ενδεικτική λυχνία που αναβοσβήνει



- Αν η ενδεικτική λυχνία δεν λειτουργεί όπως περιγράφεται, αποσυνδέστε το φορτιστή από το ασύρματο battery pack και επανασυνδέστε τον.
- Η ενδεικτική λυχνία μπορεί να λειτουργεί διαφορετικά ανάλογα με την κινητή συσκευή, το ρολόι ή το κάλυμμα ασύρματης φόρτισης.

Χρήση του ασύρματου battery pack

Φόρτιση συσκευών

Φόρτιση με καλώδιο

- 1 Συνδέστε ένα άκρο του καλωδίου USB στη θύρα φορτιστή USB του ασύρματου battery pack. Κατόπιν, συνδέστε το άλλο άκρο του καλωδίου USB στην υποδοχή πολλαπλών χρήσεων της κινητής συσκευής.

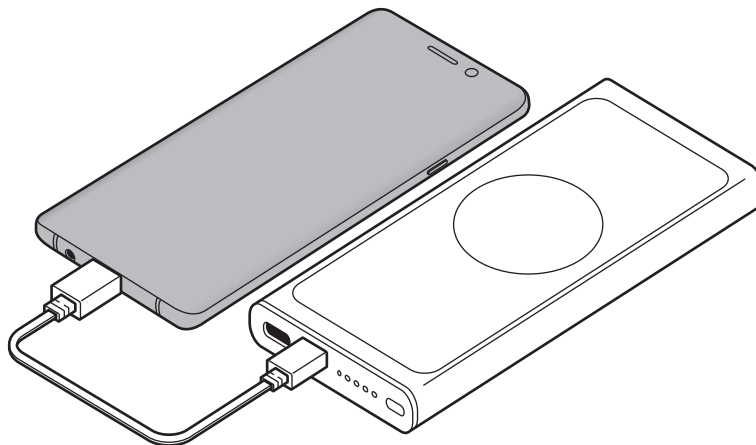

- 2 Όταν η κινητή συσκευή έχει φορτιστεί πλήρως, αφαιρέστε την κινητή συσκευή από το battery pack.

Ασύρματη φόρτιση

- 1 Τοποθετήστε μια υποστηριζόμενη κινητή συσκευή ή ρολόι στην επιφάνεια ασύρματης φόρτισης.
 - Ανάβει η ενδεικτική λυχνία ασύρματης φόρτισης, και η φόρτιση ξεκινά όταν το πηνίο φόρτισης έρθει σε επαφή με το πηνίο ασύρματης φόρτισης της κινητής συσκευής ή του ρολογιού.
 - Ελέγξτε το εικονίδιο φόρτισης που εμφανίζεται στην οθόνη της κινητής συσκευής ή του ρολογιού για την κατάσταση φόρτισης.
 - Αν ο φορτιστής δεν είναι συνδεδεμένος, πρέπει να πατήσετε το κουμπί του ασύρματου battery pack για να φορτίσετε την κινητή συσκευή ή το ρολόι ασύρματα.

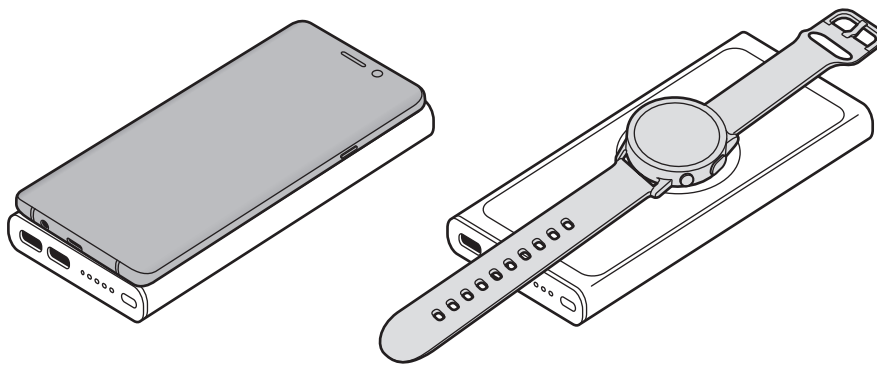

- 2 Όταν η κινητή συσκευή ή το ρολόι έχει φορτιστεί πλήρως, αφαιρέστε την κινητή συσκευή ή το ρολόι από τον ασύρματο φορτιστή.



Προφυλάξεις για τη φόρτιση κινητής συσκευής ή ρολογιού

- Μην τοποθετείτε την κινητή συσκευή στο ασύρματο battery pack με πιστωτική κάρτα ή κάρτα αναγνώρισης με ραδιοσυχνότητες (RFID) (όπως κάρτα συκοινωνιών ή κάρτα κλειδιού) τοποθετημένη ανάμεσα στο πίσω μέρος της κινητής συσκευής και το κάλυμμα της κινητής συσκευής.
- Μην τοποθετείτε την κινητή συσκευή ή το ρολόι στο ασύρματο battery pack όταν αγώγιμα υλικά, όπως μεταλλικά αντικείμενα και μαγνήτες, είναι τοποθετημένα ανάμεσα στην κινητή συσκευή ή το ρολόι και το ασύρματο battery pack.

Η κινητή συσκευή ή το ρολόι ενδέχεται να μην φορτίζει σωστά ή μπορεί να υπερθερμανθεί, ή η κινητή συσκευή, το ρολόι ή οι κάρτες ενδέχεται να υποστούν ζημιά.



- Ίσως χρειαστεί να αγοράσετε έναν φορτιστή ξεχωριστά, ανάλογα με το ασύρματο battery pack που έχετε προμηθευτεί.
- Ο χρόνος φόρτισης μπορεί να διαφέρει ανάλογα με τις συνθήκες φόρτισης.
- Ανάλογα με την τοποθεσία του πηνίου ασύρματης φόρτισης της κινητής συσκευής ή του ρολογιού, η κινητή σας συσκευή ή το ρολόι μπορεί να μην φορτιστεί σωστά.
- Για να ξεκινήσει η ταχεία φόρτιση, συνδέστε μια κινητή συσκευή ή ρολόι που υποστηρίζει την ταχεία φόρτιση στο ασύρματο battery pack.
- Μπορείτε να φορτίσετε μέσω καλωδίου και ασύρματα ενώ ο φορτιστής είναι συνδεδεμένος με το ασύρματο battery pack. Ωστόσο, όταν η κινητή συσκευή ή το ρολόι φορτίσει εντελώς μετά τη φόρτιση με καλώδιο, καθίσταται διαθέσιμη η λειτουργία ασύρματης φόρτισης.
- Αν η μπαταρία του ασύρματου battery pack είναι χαμηλή, η ασύρματη φόρτιση μπορεί να σταματήσει.
- Αν το ασύρματο battery pack, κινητή συσκευή ή ρολόι δεν φορτίζει, πατήστε παρατεταμένα στο κουμπί του ασύρματου battery pack για περισσότερα από 7 δευτερόλεπτα για επανεκκίνηση.
- Η ασύρματη φόρτιση ενδέχεται να μην λειτουργεί σωστά εάν έχετε προσαρτήσει μια χοντρή θήκη στην κινητή συσκευή σας. Αν η θήκη σας είναι χοντρή, αφαιρέστε την πριν τοποθετήσετε την κινητή συσκευή σας στο ασύρματο battery pack.
- Αν συνδέσετε ένα φορτιστή στην κινητή συσκευή ή το ρολόι κατά την ασύρματη φόρτιση, η λειτουργία ασύρματης φόρτισης δεν είναι διαθέσιμη.
- Αν χρησιμοποιείτε το ασύρματο battery pack σε περιοχές με ασθενή σήματα δικτύου, ενδέχεται να χάσετε τη λήψη δικτύου.
- Αν πραγματοποιείτε ή απαντάτε σε κλήσεις κατά την ασύρματη φόρτιση, η ποιότητα κλήσης μπορεί να μειωθεί ή η ασύρματη φόρτιση μπορεί να σταματήσει. Χρησιμοποιήστε αφού αφαιρέσετε την κινητή συσκευή ή το ρολόι από το ασύρματο battery pack.
- Το ασύρματο battery pack είναι μια βοηθητική εξωτερική μπαταρία. Ενδέχεται να μην φορτίζει πλήρως ορισμένες κινητές συσκευές ή ρολόγια.
- Αν το ασύρματο battery pack εκτεθεί σε υπερβολικά υψηλές ή χαμηλές θερμοκρασίες ή αν προκύψει σφάλμα, η ενδεικτική λυχνία θα αναβοσβήσει. Αποσυνδέστε την κινητή συσκευή ή το ρολόι από το ασύρματο battery pack και κατόπιν επανασυνδέστε την.
- Για εξοικονόμηση ενέργειας, αποσυνδέστε το φορτιστή όταν δεν χρησιμοποιείται. Ο φορτιστής δεν διαθέτει διακόπτη λειτουργίας, και έτσι πρέπει να αποσυνδέετε το φορτιστή από την πρίζα όταν δεν χρησιμοποιείται ώστε να αποφεύγετε την σπατάλη ηλεκτρικού ρεύματος. Ο φορτιστής θα πρέπει να παραμένει κοντά στην πρίζα ρεύματος και να είναι εύκολα προσβάσιμος κατά τη φόρτιση.

Πνευματικά δικαιώματα

Πνευματικά δικαιώματα © 2020 Samsung Electronics

Το παρόν εγχειρίδιο προστατεύεται σύμφωνα με τη διεθνή νομοθεσία περί πνευματικών δικαιωμάτων.

Κανένα τμήμα του παρόντος εγχειριδίου δεν επιτρέπεται να αναπαραχθεί, να διανεμηθεί, να μεταφραστεί ή να μεταδοθεί σε οποιαδήποτε μορφή ή με οποιοδήποτε μέσο, ηλεκτρονικό ή μηχανικό, συμπεριλαμβανομένης της φωτοτύπησης, εγγραφής ή αποθήκευσης σε οποιοδήποτε σύστημα αποθήκευσης και ανάκτησης πληροφοριών.

Εμπορικά σήματα

- Το SAMSUNG και το λογότυπο SAMSUNG είναι σήματα κατατεθέντα της Samsung Electronics.
- Όλα τα άλλα εμπορικά σήματα και πνευματικά δικαιώματα είναι ιδιοκτησία των αντίστοιχων κατόχων τους.

Najprej preberi

Pred uporabo naprave pozorno preberite ta priročnik, da zagotovite varno in pravilno uporabo.

- Izdelek na slikah se lahko razlikuje od dejanskega izdelka. Vsebina se lahko spremeni brez predhodnega obvestila.
- Pred uporabo brezžičnega baterijskega paketa preverite, ali je združljiv z vašo napravo.

Ikone z navodili



Opozorilo: okoliščine v katerih se lahko vi ali drugi poškodujete



Previdno: okoliščine v katerih se lahko vaša naprava ali druga oprema poškoduje



Obvestilo: opombe, nasveti za uporabo ali dodatne informacije

Uvod

Vsebina embalaže

Preverite, ali škatla izdelka vsebuje naslednje:

- Brezžični baterijski paket
- Kabel USB
- Navodila za hitri začetek



- Pokrovčki za brezžično polnjenje so na voljo posebej.
- Predmeti priloženi napravi in katera koli razpoložljiva dodatna oprema je lahko odvisna od regije in ponudnika storitve.
- Priloženi predmeti so zasnovani samo za to napravo in morda niso združljivi z drugimi napravami.
- Videz in tehnični podatki se lahko spremenijo brez predhodnega obvestila.
- Dodatno opremo lahko kupite pri vašem lokalnem prodajalcu Samsung. Pred nakupom preverite, ali je združljiva z napravo.
- Uporabljajte samo dodatno opremo, ki jo je odobril Samsung. Uporaba neodobrene opreme lahko povzroči težave z delovanjem in okvare, ki jih ne krije garancija.
- Razpoložljivost vse dodatne opreme je predmet sprememb in v celoti odvisno od proizvajalcev. Za več informacij o razpoložljivosti dodatne opreme glejte spletno mesto podjetja Samsung.

Postavitev naprave

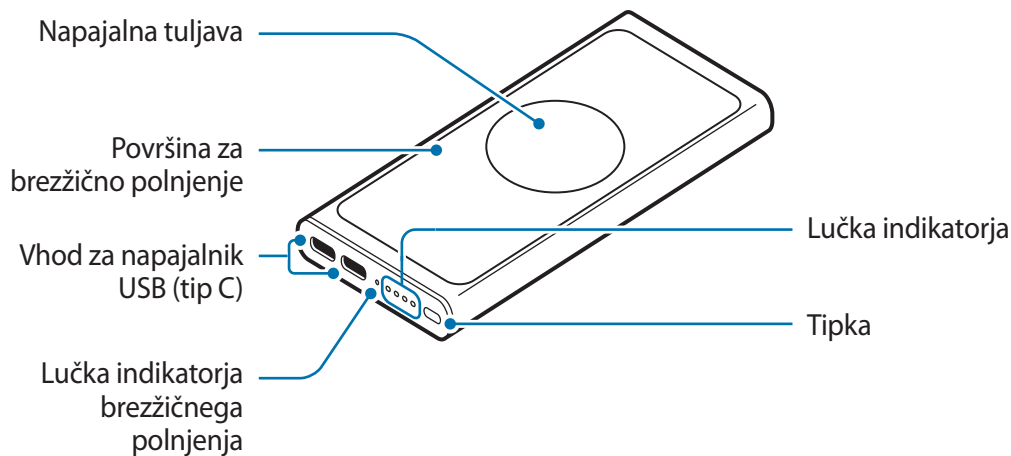

Polnjenje baterije

Nasveti za polnjenje baterije in previdnostni ukrepi

- Brezžični baterijski paket lahko napolnite s polnilnikom (naprodaj ločeno).
- Če boste uporabili drug vir napajanja namesto napajalnika, kot je na primer računalnik, se lahko hitrost polnjenja zmanjša zaradi manjšega električnega toka.
- Brezžični baterijski paket lahko uporabljate med polnjenjem, vendar pa lahko zaradi tega traja dlje, da se baterija napolni do konca.
- Med polnjenjem se lahko brezžični baterijski paket segreje. To je običajno in ne bi smelo imeti vpliva na življenjsko dobo ali delovanje brezžičnega baterijskega paketa. Če se baterija segreje nad običajno temperaturo, lahko napajalnik preneha s polnjenjem.
- Dejanska napetost (Wh) je izmerjena glede na izhodni tok baterije in napetost. Lahko se razlikuje od napetosti (Wh), ki je označena na napravi, odvisno od pogoja izhodne moči, konfiguracije vezja priključene naprave in delovnega okolja.
- Če se brezžični baterijski paket ne polni pravilno, brezžični baterijski paket in polnilnik prinesite v Samsungov servisni center.

Polnjenje

Baterijo napolnite pred prvo uporabo brezžičnega baterijskega paketa ali ko brezžičnega baterijskega paketa niste uporabljali dlje časa.

- 1 Priključite brezžični baterijski paket v polnilnik.

Ko je polnilnik pravilno priključen na brezžični baterijski paket, lučka indikatorja zasveti in utripa.

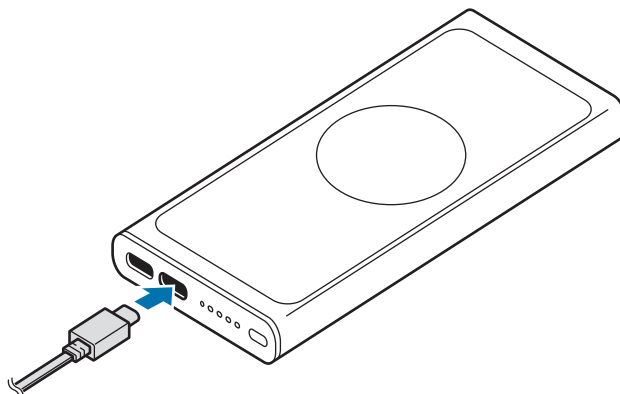

- 2 Ko je brezžični baterijski paket povsem napolnjen, odklopite brezžični baterijski paket s polnilnika.

Preverjanje preostale moči baterije

Lučka indikatorja vas opozarja na preostalo moč baterije. Preverite preostalo moč baterije s pritiskom tipke na brezžičnem baterijskem paketu.

Preostala moč baterije	Lučka indikatorja
70~100 %	• Svetijo štiri lučke indikatorja
40~70 %	• Svetijo tri lučke indikatorja
20~40 %	• Svetita dve lučki indikatorja
5~20 %	• Sveti ena lučka indikatorja
0~5 %	• Ena lučka indikatorja utripa



- Če lučka indikatorja ne deluje, kot je opisano, odklopite polnilnik z brezžičnega baterijskega paketa in ga znova priklopite.
- Delovanje lučke indikatorja je lahko odvisno od mobilne naprave, ure ali pokrova brezžičnega napajalnika.

Uporaba brezžičnega baterijskega paketa

Polnjenje naprav

Polnjenje s kablom

- 1 Priključite en konec kabla USB v vhod za napajalnik USB na brezžičnem baterijskem paketu. Nato priključite drugi konec kabla USB v večnamenski priključek mobilne naprave.

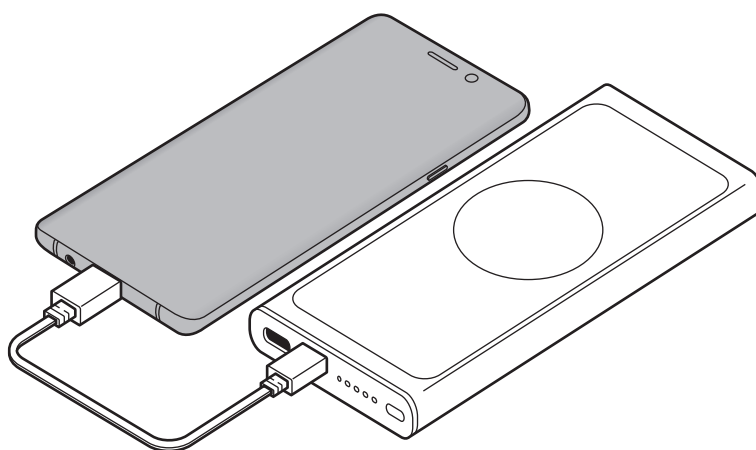

- 2 Ko je mobilna naprava v celoti napolnjena, jo odstranite z baterijskega paketa.

Brezžično polnjenje

- 1 Postavite podprto mobilno napravo ali uro na površino za brezžično polnjenje.
 - Lučka indikatorja brezžičnega polnjenja bo zasvetila in polnjenje se bo začelo, ko se napajalna tuljava dotika brezžične napajalne tuljave mobilne naprave ali ure.
 - Stanje polnjenja preverite z ikono polnjenja, ki je prikazana na zaslonu mobilne naprave ali ure.
 - Če polnilnik ni priključen, morate za brezžično polnjenje mobilne naprave ali ure pritisniti gumb na brezžičnem baterijskem paketu.

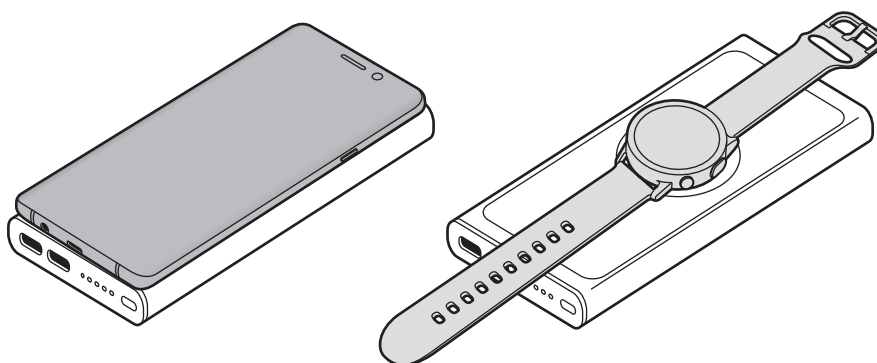

- 2 Ko je mobilna naprava ali ura v celoti napolnjena, odstranite mobilno napravo ali uro z brezžičnega napajalnika.



Previdnosti ukrepi za polnjenje mobilne naprave ali ure

- Mobilne naprave ne postavljajte na brezžični baterijski paket tako, da se med hrbtno stranjo mobilne naprave in pokrovom mobilne naprave nahaja kreditna kartica ali kartica za radiofrekvenčno identifikacijo (RFID) (na primer, kartica za javni prevoz ali kartica s ključem).
- Mobilne naprave ali ure ne postavljajte na brezžični baterijski paket, če se med mobilno napravo ali uro in brezžičnim baterijskim paketom nahajajo prevodni materiali, kot so kovinski predmeti in magneti.

Mobilna naprava ali ura se ne bo pravilno polnila ali pa se lahko pregreje oziroma s tem lahko poškodujete mobilno napravo, uro ali kartice.



- Odvisno od kupljenega brezžičnega baterijskega paketa, boste morda morali kupiti polnilnik ločeno.
- Čas polnjenja je odvisen od pogojev polnjenja.
- Odvisno od lokacije brezžične napajalne tuljave v mobilni napravi ali uri, se morda vaša mobilna naprava ali ura ne bo pravilno polnila.
- Za začetek hitrega polnjenja priključite mobilno napravo ali uro, ki podpira hitro polnjenje, na brezžični baterijski paket.
- Ko je polnilnik priključen na brezžični baterijski paket, lahko napravo polnite preko kabla ali brezžično. Vendar ko je mobilna naprava ali ura povsem napolnjena po polnjenju s kablom, postane razpoložljiva funkcija brezžičnega polnjenja.
- Če je stanje baterije brezžičnega baterijskega paketa nizko, se lahko brezžično polnjenje ustavi.
- Če se brezžični baterijski paket, mobilna naprava ali ura ne polni, pritisnite in držite gumb na brezžičnem baterijskem paketu za več kot 7 sekund, da ga ponovno zaženete.
- Če ste na mobilno napravo namestili debel ovitek, morda brezžično polnjenje ne bo delovalo pravilno. Če je vaš ovitek debel, ga odstranite, preden mobilno napravo postavite na brezžični baterijski paket.
- Če polnilnik priključite na mobilno napravo ali uro med brezžičnim polnjenjem, funkcija brezžičnega polnjenja ne bo na voljo.
- Če uporabljate brezžični baterijski paket v krajih s šibkimi omrežnimi signali, je lahko omrežni sprejem moten.
- Če med brezžičnim polnjenjem opravite ali sprejmete klice, je lahko kakovost klica slabša ali se lahko brezžično polnjenje ustavi. To uporabite potem, ko ste mobilno napravo ali uro odstranili z brezžičnega baterijskega paketa.
- Brezžični baterijski paket je pomožna zunanja baterija. Nekatere mobilne naprave ali ure se morda ne bodo v celoti napolnile.
- Če je brezžični baterijski paket izpostavljen izredno vročim ali mrzlim temperaturam oz. se pojavi napaka, lučka indikatorja utripa. Odklopite mobilno napravo ali uro z brezžičnega baterijskega paketa in jo nato ponovno priključite.
- Če želite privarčevati z energijo, odklopite napajalnik, ko ta ni v uporabi. Napajalnik nima tipke za vklop/izklop, zato morate napajalnik odklopiti iz električne vtičnice, da s tem preprečite neželjeno porabo energije. Med polnjenjem polnilnik hranite v bližini električne vtičnice in na lahko dostopnem mestu.

Avtorske pravice

Avtorske pravice © 2020 Samsung Electronics

Ta priročnik je zaščiten z mednarodnimi zakoni o avtorskih pravicah.

Noben del tega priročnika se ne sme reproducirati, distribuirati, prevesti ali prenašati v kakršnikoli obliki ali na kakršenkoli način, v elektronski ali mehanski obliki, vključno s fotokopiranjem, snemanjem ali shranjevanjem v kakršnemkoli sistemu za shranjevanje in pridobivanje podatkov.

Blagovne znamke

- SAMSUNG in logotip SAMSUNG sta registrirani blagovni znamki družbe Samsung Electronics.
- Vse druge blagovne znamke in avtorske pravice so last njihovih ustreznih lastnikov.

Informácie o tejto príručke

Pred používaním zariadenia si prečítajte túto príručku, aby ste zaistili jeho bezpečné a správne používanie.

- Obrázky sa môžu líšiť od vzhľadu konkrétneho produktu. Obsah sa môže zmeniť bez predchádzajúceho upozornenia.
- Pred používaním bezdrôtovej powerbanky sa uistite, že je kompatibilná s vaším zariadením.

Ikony s pokynmi



Upozornenie: situácie, v ktorých môže dôjsť k poraneniu používateľa alebo iných osôb



Výstraha: situácie, v ktorých môže dôjsť k poškodeniu zariadenia alebo iného vybavenia



Poznámka: poznámky, tipy týkajúce sa používania alebo ďalšie informácie

Začínáme

Obsah balenia

Skontrolujte, či balenie produktu obsahuje nasledujúce položky:

- Bezdrôtová powerbanka
- Kábel USB
- Stručná príručka



- Kryty na bezdrôtové nabíjanie sa predávajú samostatne.
- Položky dodávané so zariadením a dostupné príslušenstvo sa môžu líšiť v závislosti od oblasti alebo poskytovateľa služieb.
- Dodávané príslušenstvo je navrhnuté len pre toto zariadenie a nemusí byť kompatibilné s inými zariadeniami.
- Vzhľad a technické parametre sa môžu zmeniť bez predchádzajúceho upozornenia.
- Ďalšie príslušenstvo si môžete kúpiť u miestneho predajcu produktov spoločnosti Samsung. Pred nákupom sa uistite, že príslušenstvo je kompatibilné s vaším zariadením.
- Používajte iba príslušenstvo schválené spoločnosťou Samsung. Používanie neschváleného príslušenstva môže mať za následok problémy s fungovaním a poruchy, na ktoré sa nevzťahuje záruka.
- Dostupnosť všetkého príslušenstva sa môže zmeniť, čo závisí výlučne od výrobcov. Ďalšie informácie o dostupnom príslušenstve nájdete na webovej lokalite spoločnosti Samsung.

Popis zariadenia

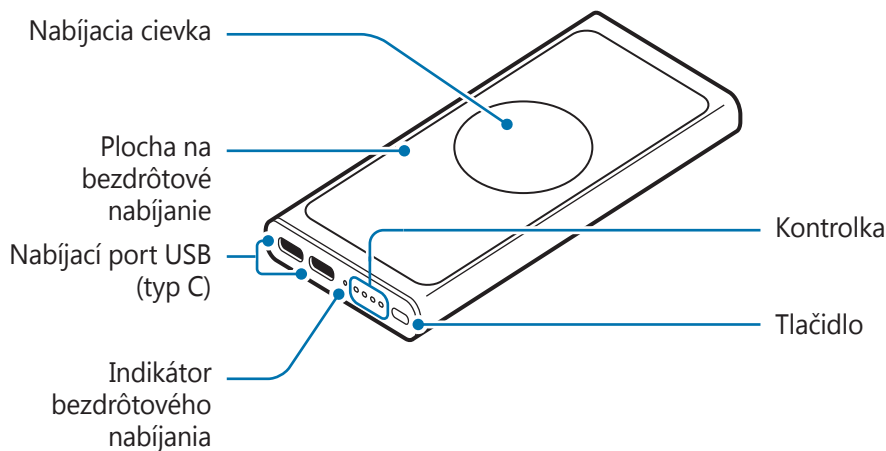

Nabíjanie batérie

Tipy a bezpečnostné opatrenia týkajúce sa batérie

- Bezdrôtovú powerbanku môžete nabíjať pomocou nabíjačky (predáva sa samostatne).
- Používanie iného zdroja napájania než je nabíjačka, ako napr. počítač, môže spôsobiť nižšiu rýchlosť nabíjania v dôsledku nižšieho elektrického prúdu.
- Bezdrôtovú powerbanku je možné používať počas nabíjania, no v takom prípade môže úplné nabitie batérie trvať dlhšie.
- Bezdrôtová powerbanka sa môže počas nabíjania zahriať. Toto je normálny jav, ktorý by nemal ovplyvniť životnosť ani výkon bezdrôtovej powerbanky. Ak sa batéria zahreje viac ako zvyčajne, nabíjačka by mohla prestať nabíjať.
- Skutočná kapacita (Wh) sa meria na základe výstupného prúdu a napätia batérie. Môže sa líšiť od kapacity (Wh) uvedenej na zariadení, a to v závislosti od podmienok výstupného výkonu, konfigurácie obvodu pripojeného zariadenia a prevádzkového prostredia.
- Ak sa bezdrôtová powerbanka nenabíja správne, odneste ju spolu s nabíjačkou do servisného strediska spoločnosti Samsung.

Nabíja sa

Batériu nabíte pred prvým použitím bezdrôtovej powerbanky alebo keď ste bezdrôtovú powerbanku dlhšie nepoužívali.

- 1 Pripojte bezdrôtovú powerbanku k nabíjačke.

Keď je nabíjačka nesprávne pripojená k bezdrôtovej powerbanke, kontrolka sa rozsvieti a začne blikať.

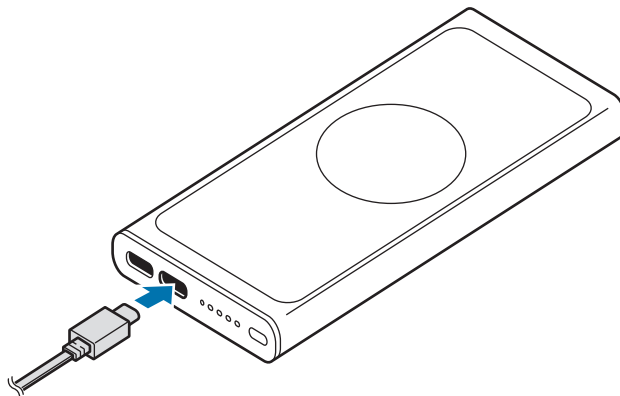

- 2 Keď je bezdrôtová powerbanka úplne nabitá, odpojte ju od nabíjačky.

Kontrola úrovne nabitia batérie

Kontrolka vás informuje o ostávajúcej úrovni nabitia batérie. Ostávajúcu úroveň nabitia batérie skontrolujete stlačením tlačidla bezdrôtovej powerbanky.

Úroveň nabitia batérie	Kontrolka
70~100 %	• Svetia štyri kontrolky
40~70 %	• Svetia tri kontrolky
20~40 %	• Svetia dve kontrolky
5~20 %	• Svetí jedna kontrolka
0~5 %	• Jedna kontrolka bliká



- Ak kontrolka nefunguje tak, ako je to opísané, odpojte nabíjačku od bezdrôtovej powerbanky a znova ju k nej pripojte.
- Kontrolka môže svietiť inak v závislosti od mobilného zariadenia, hodín alebo krytu na bezdrôtové nabíjanie.

Používanie bezdrôtovej powerbanky

Nabíjanie zariadení

Nabíjanie s použitím kábla

- 1 Pripojte jeden koniec kábla USB k nabíjaciemu portu USB bezdrôtovej powerbanky. Potom pripojte druhý koniec kábla USB k multifunkčnému konektoru mobilného zariadenia.

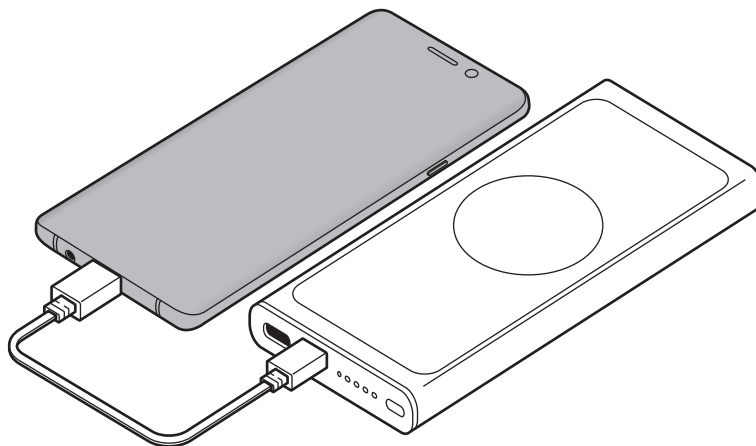

- 2 Po úplnom nabití odpojte mobilné zariadenie od powerbanky.

Bezdrôtové nabíjanie

1 Umiestnite podporované mobilné zariadenie alebo hodiny na plochu na bezdrôtové nabíjanie.

- Indikátor bezdrôtového nabíjania sa rozsvieti a nabíjanie sa spustí, keď sa nabíjacia cievka dostane do kontaktu s bezdrôtovou nabíjacou cievkou mobilného zariadenia alebo hodínok.
- Skontrolujte stav nabíjania pomocou ikony nabíjania zobrazenej na displeji mobilného zariadenia alebo hodínok.
- Ak nabíjačka nie je pripojená, musíte stlačiť tlačidlo bezdrôtovej powerbanky, aby sa mobilné zariadenie alebo hodinky nabíjali bezdrôtovo.

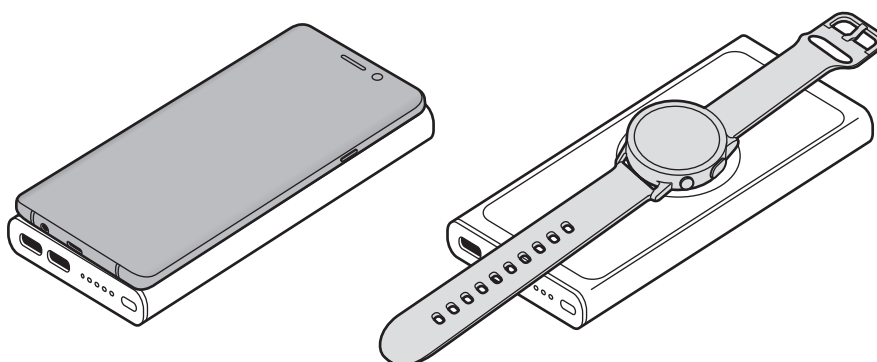

2 Keď sa mobilné zariadenie alebo hodiny úplne nabijú, odoberte ich z bezdrôtovej nabíjačky.



Opatrenia týkajúce sa nabíjania mobilného zariadenia alebo hodínok

- Neumiestňujte mobilné zariadenie na bezdrôtovú powerbanku, ak je medzi zadnou stranou a krytom mobilného zariadenia umiestnená kreditná karta alebo rádiový frekvenčná (RFID) identifikačná karta (napríklad dopravná či prístupová karta).
- Neumiestňujte mobilné zariadenie alebo hodinky na bezdrôtovú powerbanku, ak sú medzi mobilným zariadením alebo hodinkami a bezdrôtovou powerbankou vodivé materiály, napríklad kovové predmety a magnety.

Mobilné zariadenie alebo hodinky sa nemusia správne nabiť alebo sa môžu prehriať, prípadne sa môžu spoločne s kartami poškodiť.



- V závislosti od zakúpenej bezdrôtovej powerbanky môže byť potrebné zakúpiť nabíjačku samostatne.
- Čas nabíjania sa môže meniť v závislosti od podmienok pri nabíjaní.
- V závislosti od umiestnenia bezdrôtovej nabíjacej cievky mobilného zariadenia alebo hodínok sa nemusí vaše mobilné zariadenie alebo hodinky nabíjať správne.
- Ak chcete spustiť rýchle nabíjanie, pripojte mobilné zariadenie alebo hodinky podporujúce rýchle nabíjanie k bezdrôtovej powerbanke.
- Môžete nabíjať s použitím kábla a bezdrôtovo, keď je nabíjačka pripojená k bezdrôtovej powerbanke. Keď sa však mobilné zariadenie alebo hodinky úplne nabijú po nabíjaní pomocou kábla, bude dostupná funkcia bezdrôtového nabíjania.
- Ak má bezdrôtová powerbanka nízky stav nabitia batérie, bezdrôtové nabíjanie sa môže zastaviť.
- Ak sa bezdrôtová powerbanka, mobilné zariadenie alebo hodinky nenabíjajú, stlačte a podržte tlačidlo bezdrôtovej powerbanky viac ako 7 sekúnd, aby sa zariadenie reštartovalo.
- Bezdrôtové nabíjanie nemusí fungovať správne, ak je mobilné zariadenie v hrubom puzdre. Ak je puzdro hrubé, pred umiestnením mobilného zariadenia na bezdrôtovú powerbanku puzdro odstráňte.
- Ak nabíjačku pripojíte k mobilnému zariadeniu alebo hodinkám počas bezdrôtového nabíjania, funkcia bezdrôtového nabíjania nebude dostupná.
- Ak bezdrôtovú powerbanku používate na miestach so slabými signálmi siete, môžete stratiť príjem v sieti.
- Ak uskutočnite alebo prijmete hovory počas bezdrôtového nabíjania, kvalita hovoru sa môže znížiť alebo sa bezdrôtové nabíjanie môže zastaviť. Mobilné zariadenie alebo hodinky používajte až po odobratí z bezdrôtovej powerbanky.
- Bezdrôtová powerbanka slúži ako pomocná externá batéria. Niektoré mobilné zariadenia alebo hodinky nemusí úplne nabiť.
- Ak je bezdrôtová powerbanka vystavená extrémne vysokým alebo nízkym teplotám alebo ak sa vyskytne chyba, kontrolka začne blikáť. Odpojte mobilné zariadenie alebo hodinky od bezdrôtovej powerbanky a potom ich znova pripojte.
- Keď sa nabíjačka nepoužíva, odpojte ju, aby sa šetrila elektrická energia. Nabíjačka nemá vypínacie tlačidlo, takže keď sa nepoužíva a nechcete zbytočne plytváť elektrickou energiou, mali by ste ju odpojiť z elektrickej zásuvky. Pri nabíjaní by sa mala nabíjačka nachádzať v blízkosti elektrickej zásuvky a mala by byť ľahko dostupná.

Autorské práva

Copyright © 2020 Samsung Electronics

Na túto príručku sa vzťahujú medzinárodné zákony o ochrane autorských práv.

Žiadna časť tejto príručky sa nesmie reprodukovať, distribuovať, prekladať ani prenášať v žiadnej forme ani žiadnymi spôsobmi, či už elektronickými alebo mechanickými, vrátane fotokopírovania, nahrávania a ukladania v ľubovoľnom systéme na ukladanie a získavanie informácií.

Ochranné známky

- SAMSUNG a logo SAMSUNG sú registrované ochranné známky spoločnosti Samsung Electronics.
- Všetky ostatné ochranné známky a autorské práva sú vlastníctvom príslušných vlastníkov.

Nejdříve si přečtěte

Před použitím zařízení si přečtěte tuto příručku, dozvíte se zde informace o bezpečném a správném používání zařízení.

- Obrázky se mohou od vzhledu konkrétního produktu lišit. Obsah se může bez předchozího upozornění změnit.
- Než začnete bezdrátový modul baterie používat, ujistěte se, že je kompatibilní s vaším zařízením.

Ikony v pokynech



Upozornění: situace, které by mohly způsobit zranění vás nebo jiných osob



Výstraha: situace, které by mohly způsobit poškození zařízení nebo jiného přístroje



Upozornění: poznámky, rady nebo dodatečné informace

Začínáme

Obsah balení

Zkontrolujte, zda jsou v balení následující položky:

- Bezdrátový modul baterie
- USB kabel
- Průvodce rychlým spuštěním



- Kryty pro bezdrátové nabíjení se prodávají samostatně.
- Položky dodané se zařízením a dostupné příslušenství se mohou lišit podle oblasti a poskytovatele služeb.
- Dodané položky jsou určeny pouze pro toto zařízení a s jinými zařízeními nemusí být kompatibilní.
- Vzhled a technické údaje se mohou bez předchozího upozornění změnit.
- Dodatečné příslušenství můžete zakoupit u místního prodejce výrobků Samsung. Před zakoupením se ujistěte, že jsou se zařízením kompatibilní.
- Používejte pouze příslušenství schválené společností Samsung. Použití neschváleného příslušenství může způsobit problémy s výkonem a poruchy, na které se nevztahuje záruka.
- Dostupnost veškerého příslušenství se může měnit v závislosti na výrobních společnostech. Další informace o dostupném příslušenství naleznete na webových stránkách společnosti Samsung.

Rozvržení zařízení

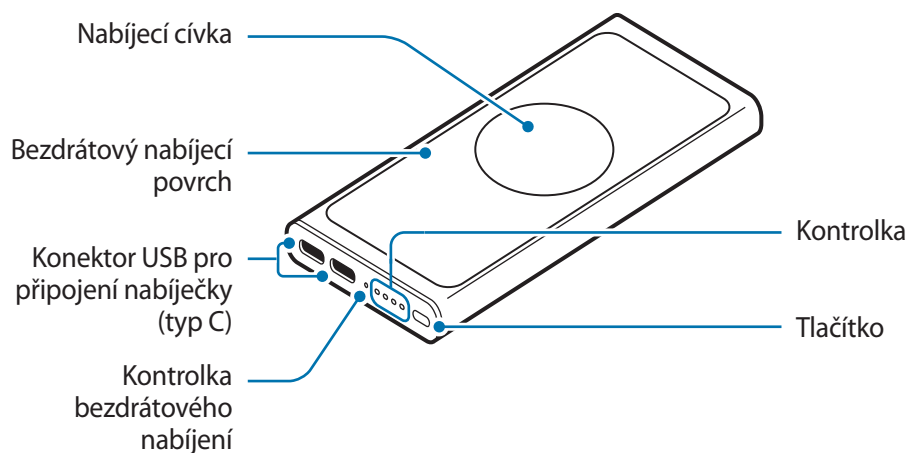

Nabíjení baterie

Tipy a opatření pro nabíjení baterie

- Bezdrátový modul baterie můžete nabíjet pomocí nabíječky (prodává se samostatně).
- Používání jiného zdroje napájení, než je nabíječka, například počítače, může mít za následek nižší rychlost nabíjení způsobenou nižším elektrickým proudem.
- Bezdrátový modul baterie lze během nabíjení používat, může se tím však prodloužit doba do plného nabití.
- Bezdrátový modul baterie se může během nabíjení zahřívat. To je normální a nemělo by to nijak ovlivnit výkon ani životnost bezdrátového modulu baterie. Pokud se baterie zahřeje více než obvykle, může nabíječka přestat nabíjet.
- Skutečná kapacita (Wh) se měří podle výstupního proudu a napětí baterie. Může se lišit od kapacity (Wh) uvedené na zařízení v závislosti na stavu výstupního výkonu, uspořádání obvodů připojeného zařízení a na provozním prostředí.
- Pokud se bezdrátový modul baterie správně nenabíjí, odneste bezdrátový modul baterie a nabíječku do servisního střediska Samsung.

Nabíjení

Před prvním použitím bezdrátového modulu baterie nebo když jste bezdrátový modul baterie delší dobu nepoužívali, nabijte baterii.

- 1 Připojte bezdrátový modul baterie k nabíječce.

Když je nabíječka správně připojena k bezdrátovému modulu baterie, kontrolka se rozsvítí a začne blikat.

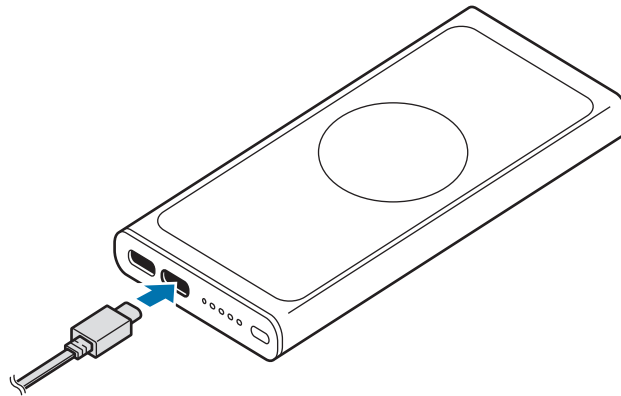

- 2 Jakmile bude bezdrátový modul baterie plně nabitý, odpojte bezdrátový modul baterie od nabíječky.

Kontrola zbývajících nabití baterie

Kontrolka vás upozorní na zbývajících úroveň nabití baterie. Zbývajících úroveň nabití baterie můžete zkontrolovat stisknutím tlačítka bezdrátového modulu baterie.

Zbývajících nabití baterie	Kontrolka
70–100 %	• Svítí čtyři kontrolky
40–70 %	• Svítí tři kontrolky
20–40 %	• Svítí dvě kontrolky
5–20 %	• Svítí jedna kontrolka
0–5 %	• Bliká jedna kontrolka



- Pokud kontrolka nefunguje podle uvedeného popisu, odpojte nabíječku od bezdrátového modulu baterie a znovu ji připojte.
- Kontrolka může fungovat odlišně v závislosti na mobilním zařízení, hodinkách nebo krytu pro bezdrátové nabíjení.

Používání bezdrátového modulu baterie

Nabíjení zařízení

Nabíjení pomocí kabelu

- 1 Připojte jeden konec kabelu USB ke konektoru USB pro připojení nabíjeného zařízení bezdrátového modulu baterie. Potom zapojte druhý konec kabelu USB do univerzálního konektoru mobilního zařízení.

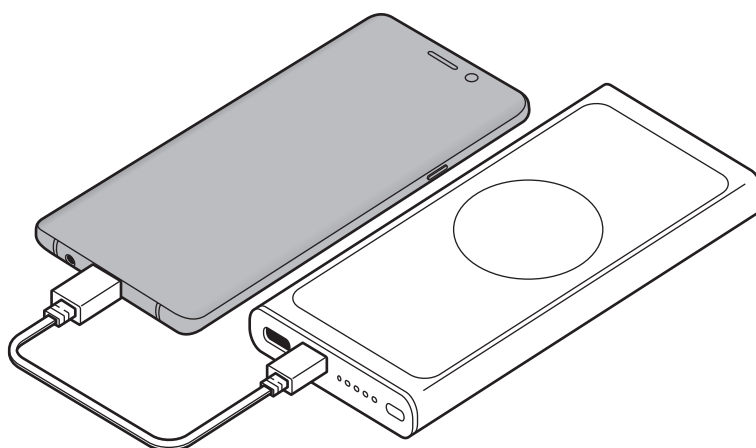

- 2 Když je mobilní zařízení plně nabito, sejměte mobilní zařízení z bezdrátového modulu baterie.

Bezdrátové nabíjení

1 Položte na bezdrátový nabíjecí povrch podporované mobilní zařízení nebo hodinky.

- Kontrolka bezdrátového nabíjení se rozsvítí a nabíjení se spustí, když se nabíjecí cívka dostane do kontaktu s bezdrátovou nabíjecí cívkou mobilního zařízení nebo hodinek.
- Zkontrolujte stav nabíjení, který udává ikona nabíjení na displeji mobilního zařízení nebo hodinek.
- Pokud není připojena nabíječka, musíte stisknout tlačítko bezdrátového modulu baterie, abyste mobilní zařízení nebo hodinky bezdrátově nabili.

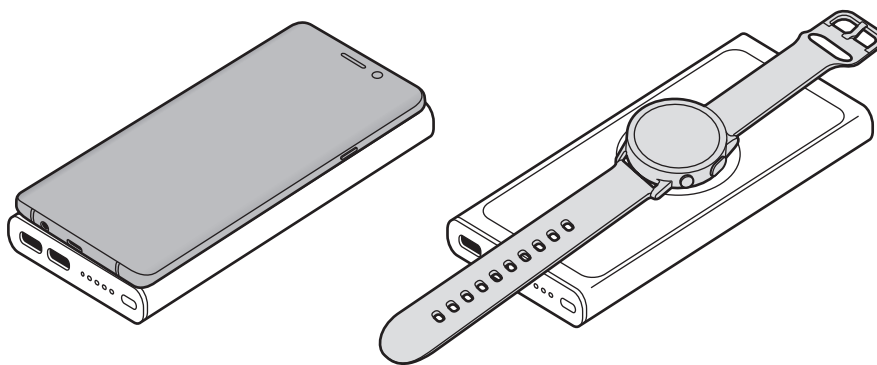

2 Když jsou mobilní zařízení nebo hodinky plně nabity, sejměte mobilní zařízení nebo hodinky z bezdrátové nabíječky.



Bezpečnostní opatření pro nabíjení mobilního zařízení nebo hodinek

- Mobilní zařízení neumísťujte na bezdrátový modul baterie spolu s kreditní kartou nebo kartou s radiofrekvenční identifikací (RFID – např. karta veřejné dopravy nebo karta sloužící jako klíč) umístěnou mezi zadní částí mobilního zařízení a jeho krytem.
- Pokud jsou mezi mobilním zařízením nebo hodinkami a bezdrátovým modulem baterie umístěny vodivé materiály, jako například kovové předměty či magnety, pak mobilní zařízení nebo hodinky na bezdrátový modul baterie neumísťujte.

Mobilní zařízení nebo hodinky se nemusí nabíjet správně, může se přehřát nebo může dojít k poškození mobilního zařízení, hodinek nebo karet.



- V závislosti na bezdrátovém modulu baterie, který jste si zakoupili, je možné, že si budete muset zakoupit nabíječku samostatně.
- Doba nabíjení se může lišit v závislosti na podmínkách nabíjení.
- Mobilní zařízení nebo hodinky se nemusejí správně nabíjet v závislosti na umístění cívky pro bezdrátové nabíjení mobilního zařízení nebo hodinek.
- Abyste zahájili rychlé nabíjení, připojte mobilní zařízení nebo hodinky, které podporují rychlé nabíjení, k bezdrátovému modulu baterie.
- Nabíjení můžete provádět pomocí kabelu a bezdrátově, zatímco je nabíječka připojena k bezdrátovému modulu baterie. Když však budou po nabíjení pomocí kabelu mobilní zařízení nebo hodinky plně nabité, začne být k dispozici funkce bezdrátového nabíjení.
- Pokud bude baterie bezdrátového modulu baterie téměř vybitá, může se bezdrátové nabíjení zastavit.
- Pokud se bezdrátový modul baterie, mobilní zařízení nebo hodinky nenabíjejí, stiskněte a po dobu delší než 7 sekund podržte tlačítko bezdrátového modulu baterie, abyste jej restartovali.
- Bezdrátové nabíjení nemusí řádně fungovat, pokud je na mobilním zařízení nasazen tlustý kryt. Pokud má kryt velkou tloušťku, před umístěním mobilního zařízení na bezdrátový modul baterie jej sejměte.
- Pokud k mobilnímu zařízení nebo hodinkám během bezdrátového nabíjení připojíte nabíječku, funkce bezdrátového nabíjení nebude k dispozici.
- Pokud budete používat bezdrátový modul baterie v oblastech se slabým pokrytím signálem, můžete signál ztratit.
- Pokud budete během bezdrátového nabíjení telefonovat nebo přijímat hovory, může se kvalita volání snížit nebo se může bezdrátové nabíjení zastavit. Funkci použijte po sejmutí mobilního zařízení či hodinek z bezdrátového modulu baterie.
- Bezdrátový modul baterie je pomocná externí baterie. Některá mobilní zařízení nebo hodinky nemusí plně nabít.
- Pokud je bezdrátový modul baterie vystaven extrémně vysokým nebo nízkým teplotám nebo pokud dojde k chybě, kontrolka začne blikat. Odpojte mobilní zařízení nebo hodinky od bezdrátového modulu baterie, potom je znovu připojte.
- Pokud přístroj nepoužíváte, odpojte nabíječku, ušetříte tak energii. Nabíječka nemá vypínač, proto ji musíte odpojit od zásuvky, aby se přerušil přívod energie. Nabíječka by měla během nabíjení zůstat v blízkosti elektrické zásuvky a měla by být snadno dostupná.

Copyright

Copyright © 2020 Samsung Electronics

Tato příručka je chráněna mezinárodními zákony o autorských právech.

Jakoukoliv část této příručky je zakázáno reprodukovat, šířit, překládat nebo předávat jakoukoliv formou nebo způsobem, elektronicky či mechanicky, včetně fotokopíí, natáčení ani pomocí jiných systémů pro ukládání.

Ochranné známky

- SAMSUNG a logo SAMSUNG jsou registrované ochranné známky společnosti Samsung Electronics.
- Všechny ostatní ochranné známky a autorská práva jsou majetkem příslušných vlastníků.

Önce bu kılavuzu okuyun

Lütfen güvenilir ve doğru kullandığınızdan emin olmak için cihazı kullanmadan önce bu kılavuzu okuyun.

- Görüntüler gerçek ürünün görüntüsünden farklı olabilir. İçerik önceden haber verilmeden değiştirilebilir.
- Kablosuz taşınabilir şarj cihazını kullanmadan önce cihazınızla uyumlu olduğundan emin olun.
- Bu cihaz Türkiye altyapısına uygundur.

Talimat simgeleri



Uyarı: Sizin ve diğerlerinin yaralanmasına yol açabilecek durumlar



Dikkat: Cihazınızın ve diğer ekipmanların hasar görmesine yol açabilecek durumlar



Bilgi: Notlar, kullanım ipuçları veya ek bilgiler

Başlarken

Paket içindekiler

Ürün kutusunda aşağıdaki öğelerin bulunup bulunmadığını kontrol edin:

- Kablosuz taşınabilir şarj cihazı
- USB kablo
- Hızlı başlangıç kılavuzu



- Kablosuz şarj destekleyen mobil cihaz kılıfları ayrıca satılır.
- Cihaz ile birlikte tedarik edilen öğeler ve herhangi bir mevcut aksesuar bölgeye veya servis sağlayıcısına bağlı olarak farklılık gösterebilir.
- Sunulan öğeler sadece bu cihaz için tasarlanmıştır ve diğer cihazlarla uyumlu olmayabilir.
- Görüntüler ve teknik özellikler önceden haber verilmeden değiştirilebilir.
- Yerel Samsung bayinizden ek aksesuarlar satın alabilirsiniz. Satın almadan önce cihazla uyumlu olduklarından emin olun.
- Yalnızca Samsung tarafından onaylanan aksesuarları kullanın. Onaylanmamış aksesuarların kullanımı performans sorunlarına ve garanti kapsamı dışında kalan arızalara yol açabilir.
- Tüm cihazların kullanılabilirliği tamamen üretici şirkete bağlı olarak değişebilir. Kullanılabilir cihazlarla ilgili daha fazla bilgi için Samsung web sitesine bakınız.

Cihaz yerleşimi

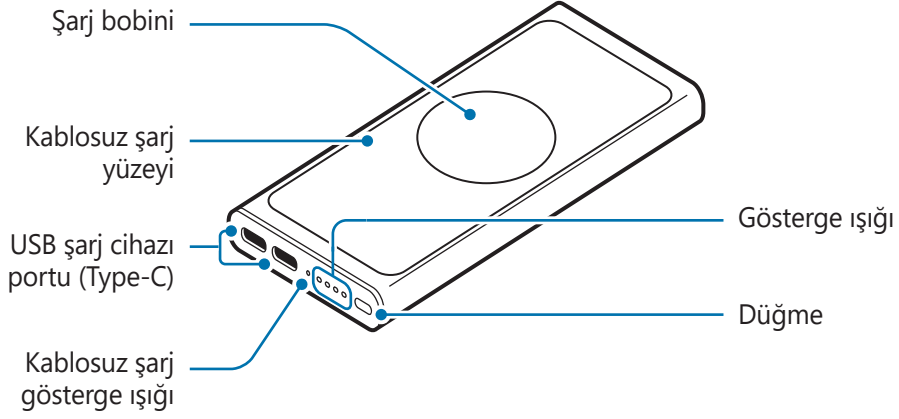

Pili şarj etme

Pil şarj etme önerileri ve önlemleri

- Kablosuz taşınabilir şarj cihazını şarj adaptörü kullanarak (ayrı olarak satılır) şarj edebilirsiniz.
- Bilgisayar gibi şarj cihazından farklı bir güç kaynağı kullanmak, düşük elektrik akımı nedeniyle cihazın daha yavaş şarj edilmesine neden olabilir.
- Kablosuz taşınabilir şarj cihazı şarj edilirken kullanılabilir ancak bu durumda pilin tamamen şarj edilmesi daha uzun sürebilir.
- Kablosuz taşınabilir şarj cihazı şarj edilirken ısınabilir. Bu normaldir ve kablosuz taşınabilir şarj cihazının kullanım süresini veya performansını etkilemez. Taşınabilir şarj cihazı normalden daha fazla ısınırsa, şarj cihazı şarj etmeyi durdurabilir.
- Gerçek kapasite (Wh) bataryanın çıkış akımı ve voltajı esas alınarak ölçülmektedir. Gerçek kapasite çıkış gücü koşullarına, bağlı cihazın devre yapılandırmasına ve çalışma ortamına bağlı olarak cihazda belirtilen kapasiteden (Wh) farklı olabilir.
- Kablosuz taşınabilir şarj cihazı doğru şarj olmuyorsa, kablosuz taşınabilir şarj cihazını ve şarj cihazını bir Samsung Servis Merkezine götürün.

Şarj olurken

Kablosuz taşınabilir şarj cihazını ilk defa kullanmadan önce veya kablosuz taşınabilir şarj cihazı uzun süre kullanılmadıysa pili şarj edin.

1 Kablosuz taşınabilir şarj cihazını bir şarj cihazına bağlayın.

Şarj cihazı, kablosuz taşınabilir şarj cihazına düzgün bir şekilde bağlandığında gösterge ışığı yanıp söner.

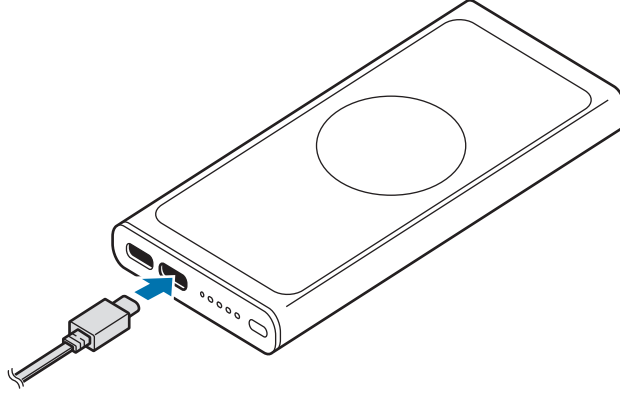

2 Kablosuz taşınabilir şarj cihazı tamamen şarj olduğunda, kablosuz taşınabilir şarj cihazını şarj cihazından çıkarın.



Bu üründeki batarya(lar) kullanıcılar tarafından kolaylıkla değiştirilemez.

Kalan pil gücünün kontrol edilmesi

Gösterge ışığı, kalan pil gücünü gösterir. Kablosuz taşınabilir şarj cihazının düğmesine basarak kalan pil gücünü kontrol edin.

Kalan pil gücü	Gösterge ışığı
%70~100	• Dört gösterge ışığı yanar
%40~70	• Üç gösterge ışığı yanar
%20~40	• İki gösterge ışığı yanar
%5~20	• Bir gösterge ışığı yanar
%0~5	• Bir gösterge ışığı yanıp söner



- Gösterge ışığı açıklandığı şekilde çalışmıyorsa şarj cihazını kablosuz taşınabilir şarj cihazından çıkarıp tekrar bağlayın.
- Gösterge ışığı mobil cihaza, saate veya kablosuz şarj cihazı kapağına bağlı olarak farklı çalışabilir.

Kablosuz taşınabilir şarj cihazının kullanımı

Cihazları şarj etme

Kablolu şarj etme

- 1 USB kablusunun bir ucunu kablosuz taşınabilir şarj cihazının USB şarj cihazı portuna bağlayın. Ardından USB kablusunun diğer ucunu mobil cihazın çok amaçlı girişine takın.

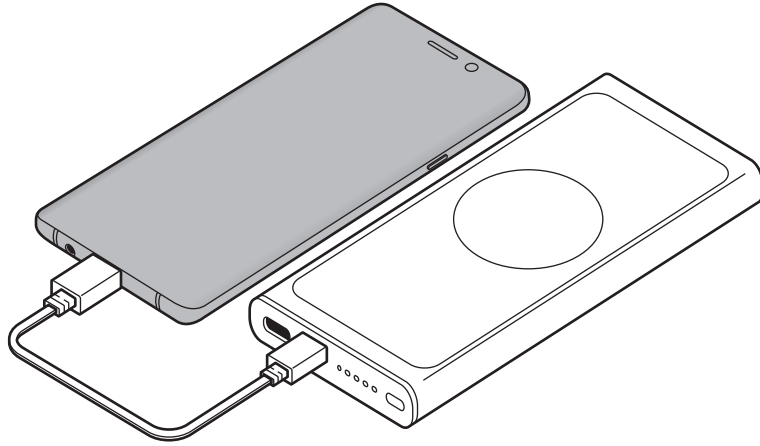

- 2 Mobil cihaz tam olarak şarj olduğunda, mobil cihazı taşınabilir şarj cihazından çıkarın.

Kablosuz şarj etme

1 Kablosuz şarj yüzeyine, desteklenen bir mobil cihazı veya saati yerleştirin.

- Kablosuz şarj gösterge ışığı yanacak ve şarj bobini mobil cihazın veya saatin kablosuz şarj bobiniyle temas ettiğinde şarj işlemi başlayacaktır.
- Şarj durumu için mobil cihazın veya saatin ekranında görüntülenen şarj simgesini kontrol edin.
- Eğer şarj cihazı bağlı değilse, mobil cihazı veya saati kablosuz şarj etmek için taşınabilir şarj cihazının düğmesine basmalısınız.

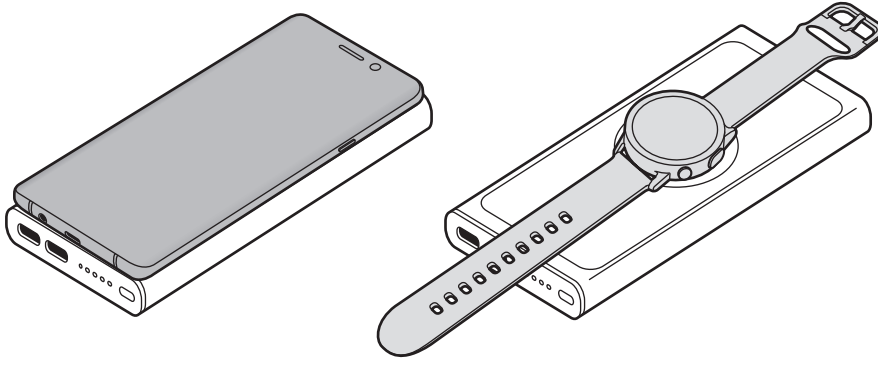

2 Mobil cihaz veya saat tam olarak şarj olduğunda mobil cihazı veya saati kablosuz şarj cihazından ayırın.



Mobil cihazı veya saati şarj ederken alınması gereken önlemler

- Mobil cihazın arkasında ve mobil cihaz kılıfında kredi kartı ya da ulaşım kartı veya anahtar kart gibi radyo frekansı kimliği (RFID) kartı varken, mobil cihazı kablosuz taşınabilir şarj cihazına koymayın.
- Mobil cihaz veya saatle kablosuz şarj cihazı arasında metal nesnelere ve mıknatıs gibi iletken malzemeler varken mobil cihazı veya saati kablosuz taşınabilir şarj cihazına koymayın.

Mobil cihaz veya saat düzgün şarj edilmeyebilir veya çok ısınabilir ya da mobil cihaz, saat veya kartlar zarar görebilir.



- Satın aldığınız kablosuz taşınabilir şarj cihazına bağlı olarak ayrı bir şarj cihazı almanız gerekebilir.
- Şarj olma süresi, şarj koşullarına göre değişiklik gösterebilir.
- Mobil cihazın veya saatin kablosuz şarj bobininin konumuna bağlı olarak mobil cihazınız veya saatiniz düzgün şarj olmayabilir.
- Hızlı şarjı başlatmak için hızlı şarjı destekleyen bir mobil cihazı veya saati taşınabilir şarj cihazına bağlayın.
- Şarj cihazı, kablosuz taşınabilir şarj cihazına bağlıyken bir kablo yoluyla veya kablosuz olarak şarj edebilirsiniz. Ancak kablolu şarj sonrasında mobil cihaz veya saat tamamen şarj olduğunda, kablosuz şarj etme özelliği işlevsel hale gelir.
- Kablosuz taşınabilir şarj cihazının şarjı düşükse, kablosuz şarj durabilir.
- Eğer taşınabilir şarj cihazı, mobil cihaz veya saat şarj olmuyorsa, yeniden başlatmak için taşınabilir şarj cihazının düğmesine 7 saniyeden fazla basılı tutun.
- Mobil cihazınıza kalın bir kılıf taktıysanız, kablosuz şarj düzgün şekilde çalışmayabilir. Kılıfınız kalınsa, mobil cihazınızı kablosuz taşınabilir şarj cihazına yerleştirmeden önce kılıfınızı çıkarın.
- Kablosuz şarj esnasında mobil cihaza veya saate bir şarj cihazı bağlarsanız kablosuz şarj özelliği kullanılamaz.
- Kablosuz taşınabilir şarj cihazını zayıf mobil ağ sinyalleri olan bir alanda kullanıyorsanız, cep telefonunuzun ağ erişimini kaybedebilirsiniz.
- Kablosuz şarj esnasında arama yapar veya aramalara yanıt verirseniz, çağrı kalitesi düşebilir veya kablosuz şarj durabilir. Mobil cihazınızı veya saatinizi, kablosuz taşınabilir şarj cihazından çıkardıktan sonra kullanın.
- Kablosuz taşınabilir şarj cihazı paketi, yedek bir harici pildir. Bazı mobil cihazları veya saatleri tam olarak şarj etmeyebilir.
- Kablosuz taşınabilir şarj cihazı çok yüksek veya düşük ısıya maruz kalırsa ya da bir hata meydana gelirse gösterge ışığı yanıp sönecektir. Mobil cihazı veya saati kablosuz taşınabilir şarj cihazından çıkarın ve daha sonra bunları yeniden bağlayın.
- Enerjiden tasarruf etmek için, kullanmadığınızda şarj cihazını elektrik prizinden çıkarın. Şarj cihazında güç düğmesi yoktur, dolayısıyla elektriği boşa harcamamak için kullanmadığınızda şarj cihazını elektrik prizinden çıkarmanız gereklidir. Şarj cihazı elektrik prizine yakın durmalı ve şarj sırasında kolay erişilmelidir.

Samsung Çaęrı Merkezi : 444 77 11

Üretici Firma: SAMSUNG ELECTRONICS CO., LTD

443-742 129, SAMSUNG-RO, YEONGTONG-GU SUWON KYONGGI-DO SOUTH KOREA

Tel: +82-2-2255-0114

İthalatçı Firma: Samsung Electronics İstanbul Paz. ve Tic. Ltd. Şti

Adres: Defterdar Mah. Otakçılar Cad.

Sinpaş Flatofis Apt. No: 78/46

Eyüpsultan/İSTANBUL TÜRKİYE

Tel:+90 212 467 0600

Telif hakkı

Telif hakkı © 2020 Samsung Electronics

Bu kılavuz uluslararası telif hakkı kanunları ile korunmaktadır.

Bu kullanım kılavuzunun hiçbir kısmı çoęaltılamaz, dağıtılamaz, tercüme edilemez veya elektronik veya mekanik olarak herhangi bir şekilde aktarılamaz ve bunlara fotokopi çekme, kaydetme veya herhangi bir bilgi depolama ve alma sistemine saklama dahildir.

Ticari Markalar

- SAMSUNG ve SAMSUNG logosu, Samsung Electronics'in tescilli ticari markalarıdır.
- Diğer tüm ticari markalar ve telif hakları, kendi ilgili sahiplerinin mülkiyetidir.

قراءة الدليل أولاً

- يرجى قراءة هذا الدليل قبل استخدام الجهاز لضمان الاستخدام الآمن والسليم.
- قد تختلف الصور في المظهر عن المنتج الفعلي. يخضع المحتوى للتغيير بدون إشعار مسبق.
 - قبل استخدام حزمة البطارية اللاسلكية، تأكد من أنها متوافقة مع جهازك.

الرموز الإرشادية

تحذير: المواقف التي قد تؤدي إلى إصابتك أنت أو الآخرين



تنبيه: المواقف التي قد تتسبب في تلف الجهاز أو أي معدات أخرى



إشعار: الملاحظات، أو تلميحات الاستخدام، أو أي معلومات إضافية



بدء التشغيل

محتويات العبوة

تحقق من وجود الأشياء التالية داخل علبة المنتج:

- حزمة بطارية لاسلكية
- كبل USB
- دليل التشغيل السريع
- أغطية الشحن اللاسلكية تباع بشكل منفصل. 
- قد تختلف العناصر المرفقة بجهازك وأي ملحقات متوفرة حسب منطقتك ومزود الخدمة الخاص بك.
- يتم تصميم العناصر المرفقة خصيصًا لهذا الجهاز، وقد لا تكون متوافقة مع أجهزة أخرى.
- المظاهر والمواصفات تخضع للتغيير بدون إشعار مسبق.
- يمكنك شراء ملحقات إضافية من موزع سامسونج المحلي. تأكد أنها متوافقة مع الجهاز قبل الشراء.
- استخدم الشواحن المعتمدة من قبل سامسونج فقط. استخدام الملحقات غير المعتمدة قد يؤدي إلى حدوث مشكلات في الأداء وأعطال لا يتم تغطيتها بواسطة الضمان.
- توفر جميع الملحقات يخضع للتغيير حسب الشركات المصنعة بشكل كامل. لمزيد من المعلومات حول الملحقات المتوفرة، راجع موقع سامسونج على الويب.

تصميم الجهاز

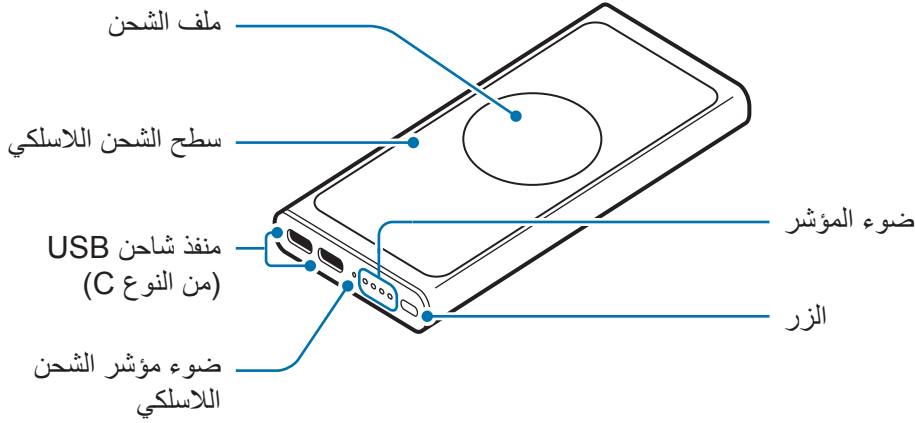

شحن البطارية

تلميحات واحتياطات شحن البطارية

- يمكنك شحن حزمة البطارية اللاسلكية باستخدام الشاحن (يُباع منفصلاً).
- استخدام مصدر للتيار الكهربائي آخر غير الشاحن، مثل كمبيوتر، قد يؤدي إلى سرعة شحن أبطأ وذلك بسبب انخفاض شدة التيار الكهربائي.
- يمكن استخدام حزمة البطارية اللاسلكية أثناء الشحن، ولكن قد يستغرق الأمر زمناً أطول لكي تشحن البطارية بالكامل.
- أثناء الشحن، قد ترتفع درجة حرارة حزمة البطارية اللاسلكية. ويعد هذا الأمر طبيعياً ولا ينبغي أن يؤثر على عمر حزمة البطارية اللاسلكية أو على مستوى أدائها. في حالة ارتفاع درجة حرارة البطارية بشكل أكبر عن المعتاد، فقد يتوقف الشاحن عن الشحن.
- يتم قياس السعة الفعلية (Wh) بناءً على تيار وجهد مخرج البطارية.
- قد تختلف عن السعة (Wh) المذكورة على الجهاز، بناءً على حالة مخرج الطاقة، وتهيئة دائرة الجهاز المتصل، والبيئة المحيطة.
- إذا لم يكن يجري شحن حزمة البطارية اللاسلكية بطريقة صحيحة، فخذ حزمة البطارية اللاسلكية والشاحن إلى مركز خدمة سامسونج.

الشحن

اشحن البطارية قبل استخدام حزمة البطارية اللاسلكية لأول مرة، أو في حالة عدم استخدام حزمة البطارية اللاسلكية لفترات زمنية ممتدة.

١ وصل حزمة البطارية اللاسلكية بشاحن.

عندما يكون الشاحن متصلاً بشكل صحيح مع حزمة البطارية اللاسلكية، سيعمل ضوء المؤشر ويومض.

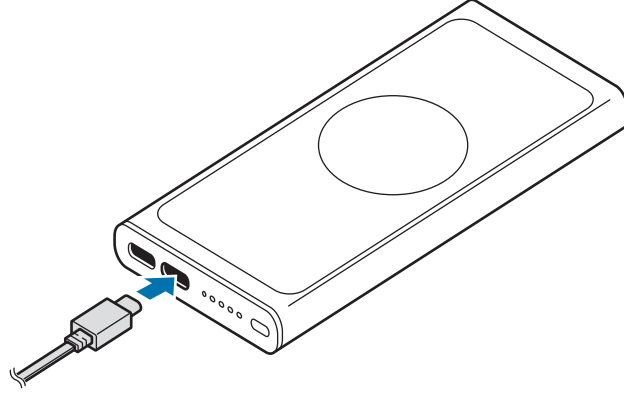

٢ عندما تكون حزمة البطارية اللاسلكية مشحونة بالكامل، افصل حزمة البطارية اللاسلكية عن الشاحن.

التحقق من شحن البطارية المتبقي

تعلمك أضواء المؤشر بالطاقة المتبقية في البطارية. تحقق من الطاقة المتبقية في البطارية بالضغط على زر حزمة البطارية اللاسلكية.

الطاقة المتبقية في البطارية	ضوء المؤشر
٧٠~١٠٠%	• أربعة أضواء مؤشر مضيئة
٤٠~٧٠%	• ثلاثة أضواء مؤشر مضيئة
٢٠~٤٠%	• ضوءان مؤشر مضيئان
٥~٢٠%	• ضوء مؤشر واحد مضيء
٠~٥%	• ضوء مؤشر واحد يومض

- إذا لم يعمل ضوء المؤشر كما هو محدد له، فافصل الشاحن من حزمة البطارية اللاسلكية وأعد توصيله.
- قد يعمل ضوء المؤشر بشكل مختلف حسب الجهاز المحمول أو الساعة أو غطاء الشحن اللاسلكي.



استخدام حزمة البطارية اللاسلكية

شحن الأجهزة

الشحن باستخدام كبل

١ وصل طرف من أطراف كبل USB بمنفذ شحن USB لحزمة البطارية اللاسلكية. ثم قم بتوصيل الطرف الآخر من كبل USB في المقبس متعدد الاستخدامات للجهاز المحمول.

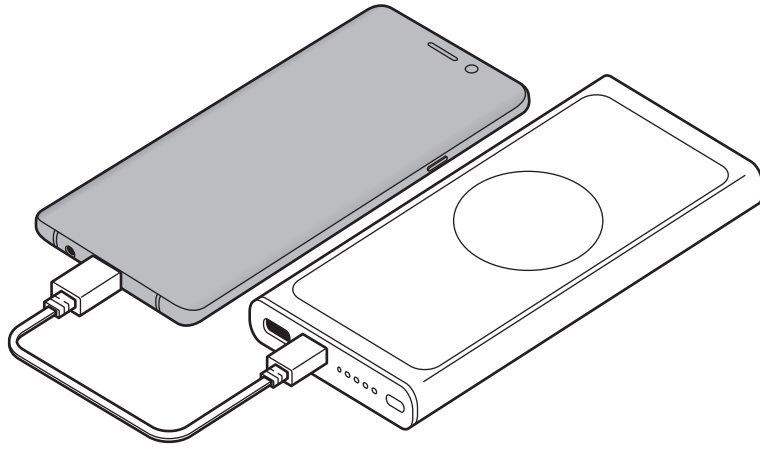

٢ عندما يصبح الجهاز المحمول مشحونًا بالكامل، افصل الجهاز المحمول عن حزمة البطارية اللاسلكية.

الشحن لاسلكيًا

١ ضع جهاز محمول مدعوم أو ساعة على سطح الشحن اللاسلكي.

- سيعمل ضوء مؤشر الشحن اللاسلكي، وسيبدأ الشحن عندما يتلامس ملف الشحن مع ملف الشحن اللاسلكي للجهاز المحمول أو الساعة.
- تحقق من رمز الشحن المعروض على شاشة الجهاز المحمول أو الساعة لحالة الشحن.
- إذا كان الشاحن غير متصل، يجب عليك الضغط على زر مجموعة البطارية اللاسلكية لشحن الجهاز المحمول أو الساعة لاسلكيًا.

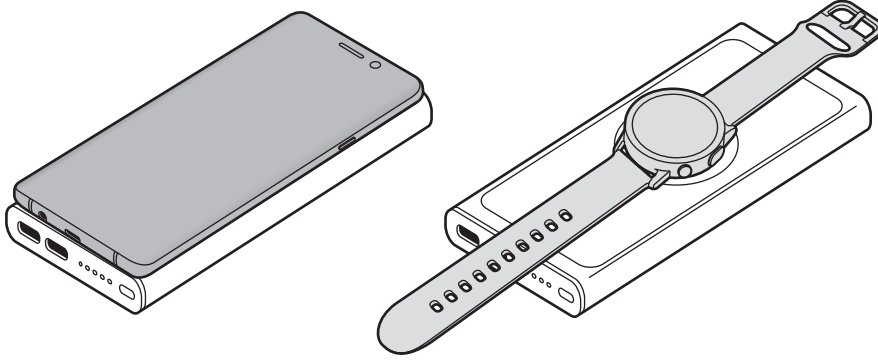

٢ عندما يكون الجهاز المحمول أو الساعة مشحونًا بالكامل، افصل الجهاز المحمول أو الساعة عن الشاحن اللاسلكي.

الاحتياطات اللازمة لشحن الجهاز المحمول أو الساعة



- لا تضع الجهاز المحمول على حزمة البطارية اللاسلكية مع وضع بطاقة ائتمان أو بطاقة معرف تردد لاسلكي (RFID) (مثل بطاقة مواصلات أو بطاقة مفتاح) بين الجزء الخلفي من الجهاز المحمول وغطاء الجهاز المحمول.
 - لا تضع الجهاز المحمول أو الساعة على حزمة البطارية اللاسلكية في حالة وجود مواد موصلة، مثل الأجسام المعدنية وأحجار المغناطيس، بين الجهاز المحمول أو الساعة وحزمة البطارية اللاسلكية.
- قد لا يتم شحن الجهاز المحمول أو الساعة بشكل صحيح أو قد يتعرض للسخونة المفرطة، أو قد يتلف الجهاز المحمول أو الساعة أو البطاقات.



- قد يلزم شراء شاحن بشكل منفصل، وذلك وفقاً لحزمة البطارية اللاسلكية التي اشتريتها.
- يختلف الوقت الفعلي للشحن حسب ظروف الشحن.
- بناءً على موقع ملف الشحن اللاسلكي بالجهاز المحمول أو الساعة، قد لا يعمل جهازك المحمول أو الساعة بشكل سليم.
- لبدء الشحن السريع، وصل جهاز محمول أو ساعة تدعم الشحن السريع بحزمة البطارية اللاسلكية.
- يمكنك الشحن عبر كبل ولاسلكياً أثناء توصيل الشاحن بحزمة البطارية اللاسلكية. ومع ذلك، فعندما يتم شحن الجهاز المحمول أو الساعة بالكامل بعد الشحن باستخدام كابل، ستصبح ميزة الشحن اللاسلكي متاحة.
- إذا كانت حزمة البطارية اللاسلكية تحتوي على بطارية منخفضة الطاقة، فقد يتوقف الشحن اللاسلكي.
- إذا لم تكن مجموعة البطارية اللاسلكية أو الجهاز المحمول أو الساعة قيد الشحن، فاضغط مطوياً على زر مجموعة البطارية اللاسلكية لأكثر من 7 ثوانٍ لإعادة تشغيلها.
- قد لا يعمل الشحن اللاسلكي بطريقة صحيحة في حالة قيامك بتوصيل حقيبة سميكة بجهازك المحمول. إذا كان الغلاف سميكاً، فأزله قبل وضع الجهاز المحمول على حزمة البطارية اللاسلكية.
- في حال توصيلك شاحن بجهاز محمول أو ساعة أثناء الشحن اللاسلكي، فلن تتوفر ميزة الشحن اللاسلكي.
- إذا استخدمت حزمة البطارية اللاسلكية في مناطق بها إشارات شبكة ضعيفة، فقد تفقد استقبال الشبكة.
- إذا أجريت مكالمات أو أجببت عليها أثناء الشحن اللاسلكي، فقد تنخفض جودة المكالمات أو قد يتوقف الشحن اللاسلكي. الاستخدام يكون بعد إزالة الجهاز المحمول أو الساعة من حزمة البطارية اللاسلكية.
- حزمة البطارية اللاسلكية هي عبارة عن بطارية خارجية إضافية. قد لا تشحن بعض الأجهزة المحمولة أو الساعات بالكامل.
- في حالة تعرض حزمة البطارية اللاسلكية للحرارة الشديدة، أو درجات الحرارة الباردة الشديدة، أو في حالة حدوث خطأ، سيومض ضوء المؤشر. افصل الجهاز المحمول أو الساعة من حزمة البطارية اللاسلكية، ثم أعد توصيله.
- لتوفير الطاقة، افصل الشاحن في حالة عدم استخدامه. لا يتوفر بالشاحن مفتاح التشغيل، لذا، يجب عليك فصل الشاحن عن المقبس الكهربائي في حالة عدم الاستخدام لتجنب استنفاد التيار. ينبغي أن يظل الشاحن قريباً من المقبس الكهربائي بحيث يسهل الوصول إليه أثناء الشحن.

حقوق الطبع والنشر

حقوق الطبع والنشر © ٢٠٢٠ سامسونج للإلكترونيات

هذا الدليل محمي بموجب قوانين حقوق الطبع والنشر الدولية.

لا يجوز نسخ أي جزء من هذا الدليل أو توزيعه أو ترجمته أو نقله بأي شكل أو بأي وسيلة، إلكترونية أو ميكانيكية، بما في ذلك التصوير والتسجيل، أو تخزين أي من المعلومات بأي نظام تخزين أو نظام استرجاع.

العلامات التجارية

- سامسونج وشعار شركة سامسونج عبارة عن علامات تجارية مسجلة لشركة سامسونج للإلكترونيات.
- جميع العلامات التجارية الأخرى وحقوق الطبع والنشر هي ملك لأصحابها.

اول این قسمت را بخوانید

- لطفا قبل از استفاده از دستگاه خود برای اطمینان از استفاده ایمن و درست، این دفترچه راهنما را به دقت بخوانید.
- تصاویر به کار رفته در این راهنما ممکن است بطور ظاهری با محصول واقعی تفاوت داشته باشند. محتوا ممکن است بدون اطلاع تغییر کند.
 - قبل از استفاده از پاوربنک بدون سیم، مطمئن شوید که با دستگاه شما سازگار است.

نمادهای آموزشی

هشدار: موقعیت هایی که می توانند به آسیب دیدن شما یا دیگران منجر شوند



احتیاط: موقعیت هایی که می توانند به آسیب دیدن دستگاه شما یا سایر تجهیزات منجر شوند



توجه: نکات، راهنمای استفاده یا اطلاعات تکمیلی



شروع استفاده

محتویات جعبه محصول

این موارد باید در جعبه محصول وجود داشته باشد:

- پاوربنک بدون سیم
- کابل USB
- راهنمای شروع سریع
- روکش های شارژ بدون سیم جداگانه فروخته می شوند.
- اقلام ارائه شده به همراه دستگاه و لوازم جانبی موجود ممکن است بسته به منطقه یا ارائه دهنده خدمات متفاوت باشند.
- موارد ارائه شده فقط برای این دستگاه طراحی شده اند و ممکن است با دستگاه های دیگر سازگار نباشند.
- ظاهر و مشخصات می توانند بدون اطلاع قبلی تغییر کنند.
- می توانید لوازم جانبی اضافی را از فروشنده محلی سامسونگ خریداری کنید. قبل از خرید مطمئن شوید که لوازم جانبی با دستگاه سازگار هستند.
- فقط از لوازم جانبی مورد تأیید سامسونگ استفاده کنید. استفاده از لوازم جانبی تأیید نشده می تواند باعث ایجاد مشکلاتی در عملکرد و نقص هایی شود که تحت پوشش ضمانت نامه نیستند.
- در دسترس بودن کلیه لوازم جانبی مشمول تغییراتی است که به شرکت های سازنده وابسته است. برای اطلاعات بیشتر درباره لوازم جانبی در دسترس، به وب سایت سامسونگ مراجعه کنید.



نمای کلی دستگاه

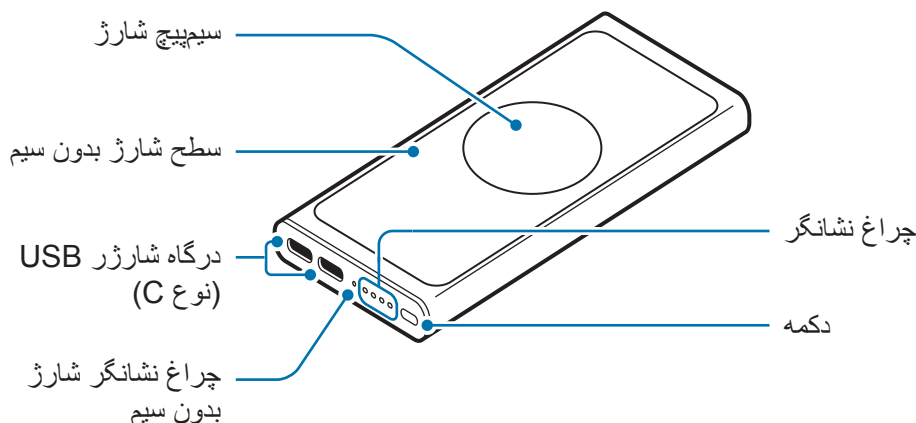

شارژ کردن باتری

نکات و اقدامات ایمنی مربوط به شارژ باتری

- می‌توانید پاوربنک بدون سیم را از طریق شارژر (بصورت جداگانه فروخته می‌شود) شارژ نمایید.
- استفاده از منبع نیرویی غیر از شارژر، مانند رایانه، ممکن است بدلیل جریان الکتریکی ضعیف‌تر باعث طولانی‌تر شدن زمان شارژ باتری شود.
- می‌توان از پاوربنک بدون سیم هنگام شارژ کردن استفاده کرد، اما ممکن است شارژ شدن باتری بیشتر طول بکشد.
- ممکن است پاوربنک بدون سیم هنگام شارژ شدن گرم شود. این موضوع عادی است و نباید طول عمر بسته پاوربنک بدون سیم یا عملکرد آن را تحت تأثیر قرار دهد. اگر باتری داغ‌تر از حالت عادی شد، ممکن است شارژر، عمل شارژ را متوقف کند.
- ظرفیت عملی (Wh) بر اساس جریان و ولتاژ خروجی باتری اندازه‌گیری می‌شود.
- بر اساس شرایط توان خروجی، ساختار مدار متصل و محیط عملکرد دستگاه، این رقم ممکن است با ظرفیت (Wh) مشخص شده روی دستگاه تفاوت داشته باشد.
- اگر پاوربنک بدون سیم به درستی شارژ نمی‌شود، پاوربنک بدون سیم و شارژر را به مرکز خدمات سامسونگ نشان دهید.

در حال شارژ

قبل از استفاده از پاوربنک بدون سیم برای اولین بار یا وقتی پاوربنک بدون سیم برای مدت طولانی استفاده نشده است، باتری را شارژ کنید.

۱ پاوربنک بدون سیم را به یک شارژر وصل کنید.

وقتی شارژر به درستی به پاوربنک بدون سیم متصل باشد، چراغ نشانگر روشن شده و چشمک خواهد زد.

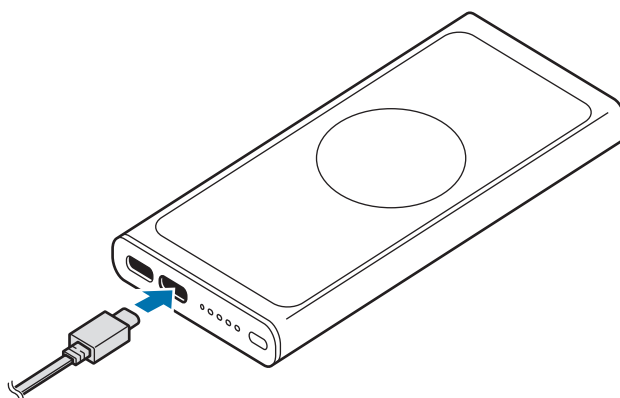

۲ وقتی پاوربنک بدون سیم بصورت کامل شارژ شد، پاوربنک بدون سیم را از شارژر جدا کنید.

بررسی میزان شارژ باتری

چراغ نشانگر مقدار شارژ باقیمانده باتری را به شما اطلاع می دهد. با فشار دادن دکمه پاوربنک بدون سیم، مقدار باقیمانده شارژ باتری را بررسی کنید.

چراغ نشانگر	میزان شارژ باتری
• چهار چراغ نشانگر روشن است	۷۰ تا ۱۰۰٪
• سه چراغ نشانگر روشن است	۴۰ تا ۷۰٪
• دو چراغ نشانگر روشن است	۲۰ تا ۴۰٪
• یک چراغ نشانگر روشن است	۵ تا ۲۰٪
• یک چراغ نشانگر چشمک می زند	۰ تا ۵٪

- اگر چراغ نشانگر طبق شرح کار نمی کند، شارژر را از پاوربنک بدون سیم جدا کرده و دوباره وصل کنید. 
- بسته به نوع دستگاه تلفن همراه، ساعت یا درپوش شارژ بدون سیم، ممکن است عملکرد چراغ نشانگر متفاوت باشد.

استفاده از پاوربنک بدون سیم

شارژ کردن دستگاه ها

شارژ کردن با کابل

۱) انتهای کابل USB را به درگاه شارژر USB پاوربنک بدون سیم متصل کنید. سپس انتهای دیگر کابل USB را به جک چند منظوره دستگاه تلفن همراه متصل کنید.

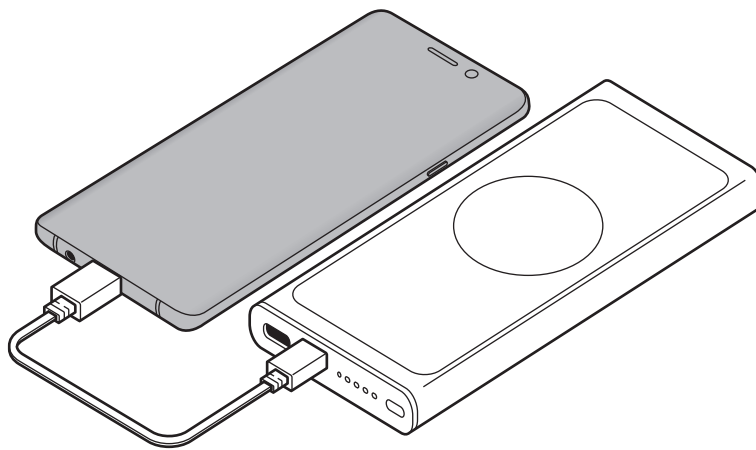

۲) زمانی که تلفن همراه بطور کامل شارژ شد، تلفن همراه را از پاوربنک جدا کنید.

شارژ کردن بدون سیم

۱ دستگاه تلفن همراه یا ساعت که از شارژ بدون سیم پشتیبانی می‌شود را روی سطح شارژ بدون سیم قرار دهید.

- چراغ نشانگر شارژ بدون سیم روشن خواهد شد، و شارژ وقتی آغاز می‌شود که سیم‌پیچ شارژ با سیم‌پیچ شارژ بدون سیم تلفن همراه یا ساعت تماس داشته باشد.
- برای اطلاع از وضعیت شارژ، نماد شارژ که روی صفحه دستگاه تلفن همراه یا ساعت نمایش داده می‌شود را بررسی کنید.
- اگر شارژر متصل نیست، باید دکمه پاوربنک بدون سیم را برای شارژ بدون سیم دستگاه تلفن همراه یا ساعت فشار دهید.

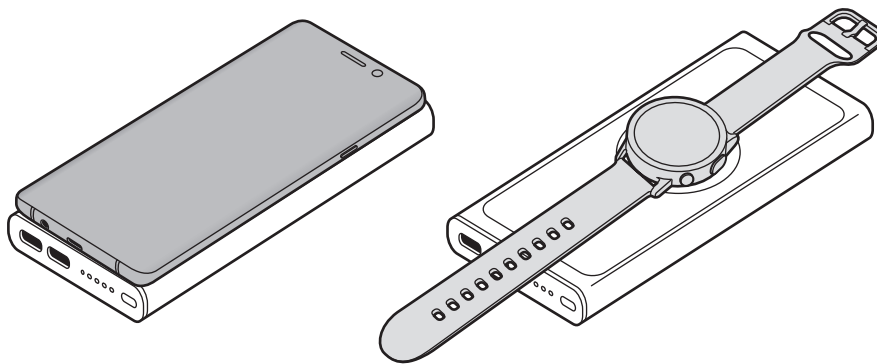

۲ زمانی که تلفن همراه یا ساعت بطور کامل شارژ شد، آن را از شارژر بدون سیم جدا کنید.

هشدارهایی برای شارژ دستگاه تلفن همراه یا ساعت



- وقتی کارت اعتباری یا کارت شناسایی از طریق فرکانس رادیویی (RFID) (مثل کارت حمل و نقل یا کارت کلید کامپیوتر) بین بسته دستگاه تلفن همراه و روکش تلفن همراه قرار دارد، دستگاه تلفن همراه را روی پاوربنک بدون سیم قرار ندهید.
 - وقتی مواد رسانا مثل اشیاء فلزی و آهن ربا بین دستگاه تلفن همراه یا ساعت و پاوربنک بدون سیم قرار دارد، دستگاه تلفن همراه یا ساعت را روی پاوربنک بدون سیم قرار ندهید.
- در این صورت ممکن است دستگاه تلفن همراه یا ساعت بخوبی شارژ نشود یا بیش از حد داغ شود، یا احتمال دارد دستگاه تلفن همراه، ساعت یا کارت‌ها آسیب ببینند.



- بسته به پاوربنک بدون سیمی که خریداری کردید ممکن است نیاز باشد شارژر جداگانه ای را خریداری کنید.
- زمان شارژ ممکن است بسته به شرایط شارژ متفاوت باشد.
- بسته به مکان کوئل شارژ بدون سیم دستگاه تلفن همراه یا ساعت، ممکن است دستگاه تلفن همراه یا ساعت به درستی شارژ نشود.
- برای شروع شارژ سریع، یک دستگاه تلفن همراه یا ساعت که از شارژ سریع پشتیبانی می کند را به پاوربنک بدون سیم وصل کنید.
- شما می توانید زمانی که شارژر به پاوربنک بدون سیم متصل است، با کابل و بصورت بدون سیم شارژ کنید. با این حال، وقتی دستگاه تلفن همراه یا ساعت بعد از شارژ با کابل بصورت کامل شارژ شده، ویژگی شارژ بدون سیم در دسترس خواهد بود.
- اگر پاوربنک بدون سیم باتری کمی داشته باشد، شارژ بدون سیم متوقف خواهد شد.
- اگر پاوربنک بدون سیم، دستگاه تلفن همراه یا ساعت در حال شارژ نیستند، دکمه پاوربنک بدون سیم را برای بیشتر از ۷ ثانیه فشار دهید تا دوباره راه اندازی شود.
- اگر کاور دستگاه تلفن همراه شما ضخیم باشد، ممکن است شارژ بدون سیم به درستی عمل نکند. اگر کاور دستگاه تلفن همراهتان ضخیم است، قبل از قرار دادن آن روی پاوربنک بدون سیم، آن را از کاور خارج کنید.
- اگر در طی شارژ بدون سیم یک شارژر را به دستگاه تلفن همراه یا ساعت وصل کنید، ویژگی شارژ بدون سیم در دسترس نخواهد بود.
- اگر از پاوربنک بدون سیم در منطقه ای که آنتن شبکه ضعیفی دارد استفاده می کنید ممکن است اتصال شبکه را از دست بدهید.
- اگر در حین شارژ بدون سیم تماس بگیریید یا پاسخ دهید، ممکن است کیفیت تماس کم شود یا شارژ بدون سیم متوقف شود. دستگاه تلفن همراه یا ساعت خود را بعد از جداکردن از پاوربنک بدون سیم استفاده کنید.
- این پاوربنک بدون سیم یک باتری کمکی خارجی است. ممکن است برخی از دستگاه های تلفن همراه یا ساعت ها را کاملاً شارژ نکند.
- اگر پاوربنک بدون سیم در شرایط فوق العاده گرم یا سرد قرار بگیرد یا خطایی رخ دهد، چراغ نشانگر چشمک خواهد زد. دستگاه تلفن همراه یا ساعت را از این پاوربنک بدون سیم جدا کنید و سپس آنها را دوباره وصل کنید.
- برای صرفه جویی در مصرف انرژی، بعد از استفاده از شارژر آن را از پریز جدا کنید. شارژر کلید روشن/خاموش ندارد، بنابراین هنگامی که به آن نیاز ندارید، برای جلوگیری از هدر رفتن انرژی آن را از پریز جدا کنید. هنگام شارژ کردن، شارژر باید نزدیک به پریز و به راحتی در دسترس باشد.

حق نسخه برداری

Copyright © 2020 Samsung Electronics

این دفترچه راهنما تحت حفاظت قوانین حق نسخه برداری بین المللی است.

هیچ بخشی از این دفترچه راهنما نمی تواند به هر شکل و از طریق هر وسیله الکتریکی یا مکانیکی از جمله فتوکپی، ضبط یا ذخیره کردن در فضای ذخیره سازی اطلاعات و سیستم های بازیابی اطلاعات، تکثیر، توزیع، ترجمه یا منتقل شود.

علامت های تجاری

- سامسونگ و لوگوی سامسونگ علامت های تجاری ثبت شده Samsung Electronics هستند.
- دیگر علامت های تجاری و حق نسخه برداری، تحت تملک صاحبان مربوطه آنها است.

Прочтите перед использованием

Пожалуйста, в целях правильного и безопасного использования устройства, прежде чем приступать к работе с ним, изучите руководство.

- Внешний вид устройства может отличаться от изображений в данном руководстве. Содержимое может изменяться без предварительного уведомления.
- Перед использованием беспроводного внешнего аккумулятора убедитесь, что он совместим с вашим устройством.

Обозначения, используемые в данном руководстве



Предостережение — ситуации, которые могут привести к получению травмы вами или кем-либо из окружающих



Внимание — ситуации, которые могут привести к повреждению устройства или другого оборудования



Примечание — примечания, советы или дополнительные сведения

Начало работы

Комплект поставки

В комплект поставки входят следующие компоненты:

- Беспроводной внешний аккумулятор
- Кабель USB
- Краткое руководство



- Специальные крышки и чехлы для беспроводной зарядки не поставляются в комплекте.
- Комплект поставки и набор доступных аксессуаров могут различаться в разных регионах и определяются поставщиком услуг.
- Поставляемые аксессуары предназначены исключительно для данного устройства и могут быть несовместимы с другими устройствами.
- Внешний вид изделий и технические характеристики могут быть изменены без предварительного уведомления.
- Дополнительные аксессуары можно приобрести у местных дилеров компании Samsung. Перед покупкой убедитесь, что они совместимы с вашим устройством.
- Применяйте только аксессуары, рекомендованные компанией Samsung. Использование нереконмендованных аксессуаров может привести к проблемам в работе и сбоям, на которые не распространяется гарантия.
- Доступность любых аксессуаров целиком и полностью зависит от производителя. Дополнительные сведения о доступных аксессуарах см. на веб-сайте Samsung.

Внешний вид устройства

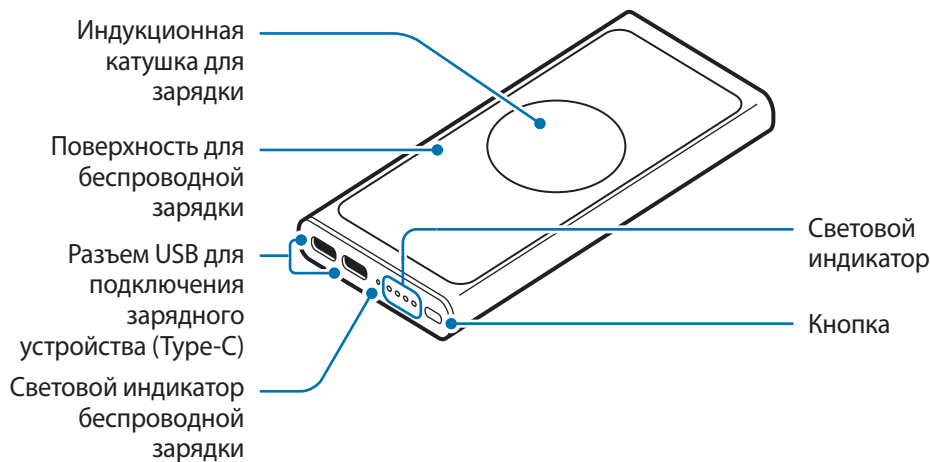

Зарядка аккумулятора

Советы и меры предосторожности для зарядки аккумулятора

- Можно заряжать беспроводный внешний аккумулятор с помощью сетевого зарядного устройства (не входит в комплект поставки).
- Использование источника питания вместо сетевого зарядного устройства, такого как компьютер, может привести к снижению скорости зарядки по причине более низкой силы тока.
- Беспроводным внешним аккумулятором можно пользоваться во время зарядки, но это замедляет процесс зарядки.
- Во время зарядки беспроводный внешний аккумулятор может нагреваться. Это нормальное явление, не влияющее на его производительность и срок службы. Если аккумулятор нагреется больше обычного, зарядка аккумулятора может быть прекращена.
- Фактическая емкость (Вт·ч) измеряется на аккумуляторе и равна его выходному току и напряжению.

Она может отличаться от емкости (Вт·ч), которая отображается на устройстве, в зависимости от выходной мощности, конфигурации электрической схемы подключенного устройства и условий окружающей среды.

- Если беспроводный внешний аккумулятор не заряжается, обратитесь с ним в сервисный центр Samsung вместе с зарядным устройством.

В процессе зарядки

Необходимо зарядить беспроводный внешний аккумулятор перед первым использованием или после продолжительного периода, в течение которого он использовался.

- 1 Подключите беспроводный внешний аккумулятор к зарядному устройству.

Как только зарядное устройство подключит к беспроводному внешнему аккумулятору правильно, световой индикатор включится и начнет мигать.

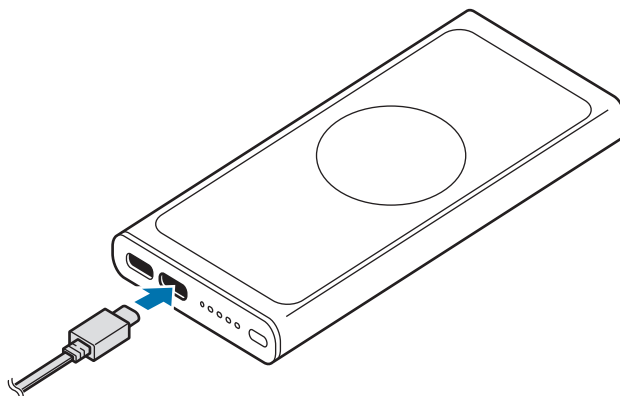

- 2 Если беспроводный внешний аккумулятор полностью заряжен, отсоедините его от зарядного устройства.

Проверка уровня оставшегося заряда аккумулятора

Световой индикатор отображается в соответствии с уровнем оставшегося заряда аккумулятора. Проверьте уровень оставшегося заряда аккумулятора, нажав кнопку на беспроводном зарядном аккумуляторе.

Оставшийся заряд аккумулятора	Световой индикатор
70–100 %	• Включено четыре световых индикатора
40–70 %	• Включено три световых индикатора
20–40 %	• Включено два световых индикатора
5–20 %	• Включен один световой индикатор
0–5 %	• Мигает один световой индикатор



- Если световой индикатор не работает, как описано, отключите зарядное устройство от беспроводного зарядного устройства и подключите его повторно.
- Световой индикатор может работать по-разному в зависимости от модели мобильного устройства, часов и чехла для беспроводной зарядки.

Использование беспроводного внешнего аккумулятора

Зарядные устройства

Зарядка с помощью кабеля

- 1 Подключите один конец USB-кабеля к USB-порту для зарядки мобильного устройства на беспроводном внешнем аккумуляторе. А затем подсоедините другой конец кабеля USB к универсальному разъему мобильного устройства.

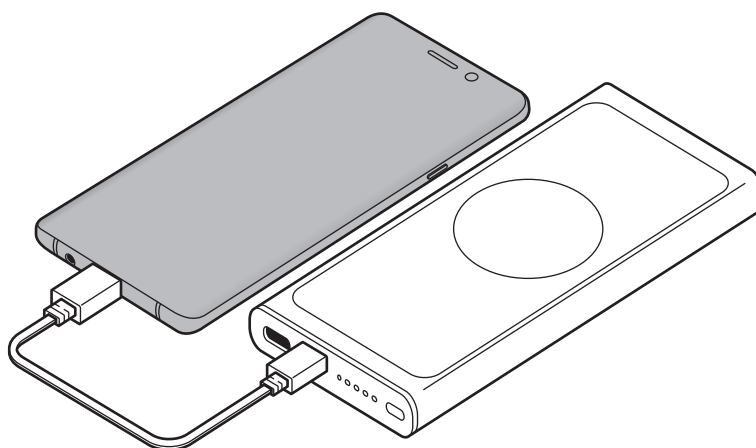

- 2 После полной зарядки мобильного устройства отсоедините его от внешнего аккумулятора.

Беспроводная зарядка

1 Поместите мобильное устройство или часы, поддерживающие функцию беспроводной зарядки, на поверхность для беспроводной зарядки.

- Световой индикатор беспроводной зарядки загорится и зарядка начнется, как только образуется контакт между индукционной катушкой для зарядки и индукционной катушкой для беспроводной зарядки мобильного устройства или часов.
- Проверьте, отображается ли на экране мобильного устройства или часов значок зарядки, который сообщает о состоянии зарядки.
- Если зарядное устройство не подключено, то для беспроводной зарядки мобильного устройства или часов необходимо нажать кнопку беспроводного внешнего аккумулятора.

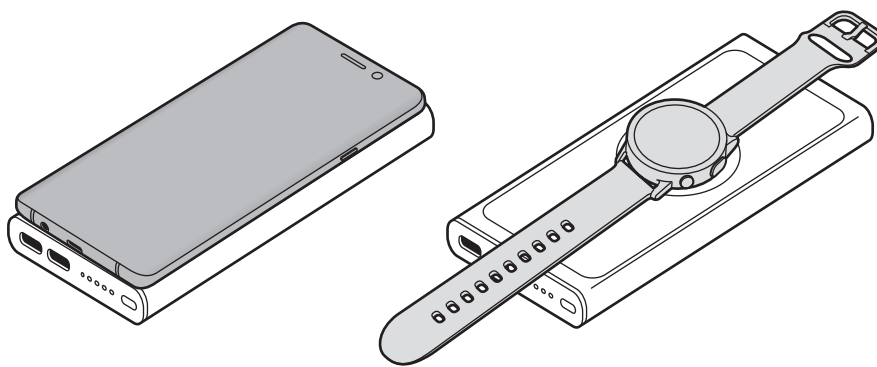

2 После полной зарядки мобильного устройства или часов уберите их с беспроводного зарядного устройства.



Предостережения, касающиеся зарядки мобильных устройств или часов

- Не следует помещать мобильное устройство на беспроводный внешний аккумулятор, если между задней стенкой и чехлом мобильного устройства находится кредитная карта или карта с радиометкой (RFID) (например, транспортная карта или ключ-карта).
- Не следует помещать мобильное устройство или часы на беспроводный внешний аккумулятор с токопроводящими материалами между ними, такими как металлические предметы и магниты.

Мобильное устройство или часы могут не заряжаться должным образом, может перегреваться или выйти из строя, а карты могут перестать работать.



- В зависимости от модели приобретенного беспроводного внешнего аккумулятора возможно потребуется дополнительно приобрести сетевое зарядное устройство.
- Время зарядки может зависеть от условий зарядки.
- Мобильное устройство или часы могут не заряжаться должным образом в зависимости от положения индукционной катушки для зарядки мобильного устройства или часов.
- Для того, чтобы начать быструю зарядку, подключите мобильное устройство или часы, который поддерживают данную функцию, к беспроводному внешнему аккумулятору.
- Когда зарядное устройство подключено к беспроводному внешнему аккумулятору, зарядка возможна с помощью кабеля и беспроводно. При этом, как только мобильное устройство или часы будут полностью заряжены с помощью кабеля, станет доступна функция беспроводной зарядки.
- При низком уровне заряда беспроводного внешнего аккумулятора функция беспроводной зарядки может отключиться.
- Если беспроводный внешний аккумулятор, мобильное устройство или часы не заряжаются, нажмите и удерживайте кнопку беспроводного зарядного устройства в течение 7 секунд, чтобы перезапустить его.
- Функция беспроводной зарядки может работать некорректно, если мобильное устройство находится в плотном чехле. Если чехол плотный, снимите его, прежде чем разместить мобильное устройство на беспроводном внешнем аккумуляторе.
- В случае подключения сетевого зарядного устройства к мобильному устройству или часам во время беспроводной зарядки функция беспроводной зарядки недоступна.
- При использовании беспроводного внешнего аккумулятора в местах со слабым сигналом сети прием от нее может быть утерян.
- При совершении вызовов или ответе на вызовы во время беспроводной зарядки возможно ухудшение качества связи или прекращение беспроводной зарядки. Мобильным устройством или часами рекомендуется пользоваться, убрав их с беспроводного внешнего аккумулятора.
- Беспроводный внешний аккумулятор является дополнительным внешним аккумулятором. Некоторые мобильные устройства или часы невозможно зарядить полностью с его помощью.
- При слишком высокой или слишком низкой температуре окружающей среды или при возникновении ошибки беспроводного внешнего аккумулятора будет мигать световой индикатор. Отсоедините мобильное устройство или часы от беспроводного внешнего аккумулятора, а затем выполните повторное подключение.
- В целях экономии электроэнергии отключайте зарядное устройство, если оно не используется. Зарядное устройство не оснащено переключателем питания, поэтому его нужно отключать от электрической сети, чтобы прервать процесс зарядки и сэкономить электроэнергию. При использовании сетевое зарядное устройство должно плотно прилегать к электрической розетке и быть легко доступным.

ИНФОРМАЦИЯ О ПРОДУКТЕ

Внешний аккумулятор с беспроводной зарядкой Samsung EB-U3300

предназначен для обеспечения дополнительной энергией и зарядки мобильных устройств.



Дополнительную информацию о продукции вы можете узнать у импортера/официального представителя на территории Российской Федерации или на сайте производителя. Срок гарантии - 6 месяцев с момента приобретения продукта. Полезная ёмкость: Обычная зарядка – Тип. 6,400мА·ч (5.0В 2.0А) 32.0Вт·ч; Быстрая зарядка – Тип. 3,600мА·ч (9.0В 1.67А) 32.4Вт·ч; Быстрая зарядка – Тип. 2,500мА·ч (12.0В 2.1А) 30.0Вт·ч
Вход: 5.0В \pm ;3.0А Макс., 9.0В \pm ;2.77А Макс., 12.0В \pm ;2.1А
Выход: 5.0В \pm ;2.0А / Быстрая зарядка 9.0В \pm ;2.0А Макс., 12.0В \pm ;2.1А; (DUAL) 5.0В \pm ;5.0А Макс.; (PDO) 5.0В \pm ;3.0А / 9.0В \pm ;2.77А; (PPS) 3.3 ~ 5.9В \pm ;3.0А / 3.3 ~ 11В \pm ;2.25А

* Страна изготовления и дата производства конкретного устройства указана на упаковке изделия

Импортер:	ООО <Самсунг Электроник Рус Компани>, Российская Федерация, 123242, г. Москва, Новинский бульвар, д. 31, помещение 1, 2
Производитель:	Самсунг Электроникс Ко. Лтд.
Юридический адрес производителя:	(Мэтан-донг) 129, Самсунг-ро, Енгтонг-гу, г. Сувон, Кёнги-до, Республика Корея
Адреса заводов*:	"Самсунг Электроникс Ко., Лтд", 94-1, Имсо-Донг, Гуми-Сити, Кунг-Бак, 39388, Республика Корея "SCUD (FUJIAN) Electronics Co., Ltd.", Индустриальный парк SCUD, Национальная зона экономического и технического развития, Фучжоу, Фуцзянь, (350015) Китай "Самсунг Электроникс Вьетнам Ко., Лтд.", Индустриальная зона Йенфонг I, коммуна Йенчанг, уезд Йенфонг, провинция Бакнинь, Вьетнам "Самсунг Электроникс Вьетнам Тхайнгуен Ко., Лтд.", Индустриальный парк Йенбинх I, коммуна Донгтиен, уезд Фойен, провинция Тхайнгуен, Вьетнам

Авторские права

© Samsung Electronics, 2020.

Данное руководство защищено международными законами об авторских правах.

Запрещается воспроизводить, распространять, переводить или передавать какие-либо части данного руководства в любой форме и любым способом, электронным или механическим, включая фотокопирование, запись и хранение в любой системе хранения и поиска информации.

Товарные знаки

- SAMSUNG и логотип SAMSUNG являются зарегистрированными товарными знаками компании Samsung Electronics.
- Остальные авторские права и товарные знаки являются собственностью их владельцев.

Ознайомтеся перед початком використання

Для безпечного та належного користування пристроєм перш за все уважно ознайомтеся з цим посібником.

- Зовнішній вигляд продукту може відрізнятися від зображення. Вміст може змінюватися без завчасного попередження.
- Перед використанням бездротового акумулятора переконайтеся, що він сумісний із вашим пристроєм.

Пояснювальні значки



Попередження: ситуації, що можуть призвести до травмування себе або інших осіб



Увага: ситуації, що можуть призвести до пошкодження пристрою або іншого обладнання



Примітка: примітки, поради з користування або додаткова інформація

Початок роботи

Комплектація

Перевірте наявність у комплекті таких компонентів:

- Акумулятор з бездротовим зарядженням
- Кабель USB
- Короткий посібник користувача



- Чохли для бездротового зарядження не входять у комплект постачання.
- Компоненти, які входять до комплекту пристрою, можуть різнитися залежно від країни або оператора зв'язку.
- Компоненти, що постачаються в комплекті, розроблені спеціально для цього пристрою та можуть бути несумісними з іншими пристроями.
- Зовнішній вигляд і характеристики можуть змінюватися без завчасного попередження.
- Додаткові аксесуари можна придбати в місцевого постачальника Samsung. Перед їх придбанням переконайтеся, що вони сумісні із цим пристроєм.
- Використовуйте лише аксесуари, рекомендовані компанією Samsung. Використання нерекондованих аксесуарів може призвести до виникнення проблем у роботі та несправностей, на які не розповсюджується гарантія.
- Доступність усіх аксесуарів може змінюватися залежно від компаній-виробників. Додаткову інформацію про доступні аксесуари можна дізнатися на веб-сайті Samsung.

Зовнішній вигляд пристрою

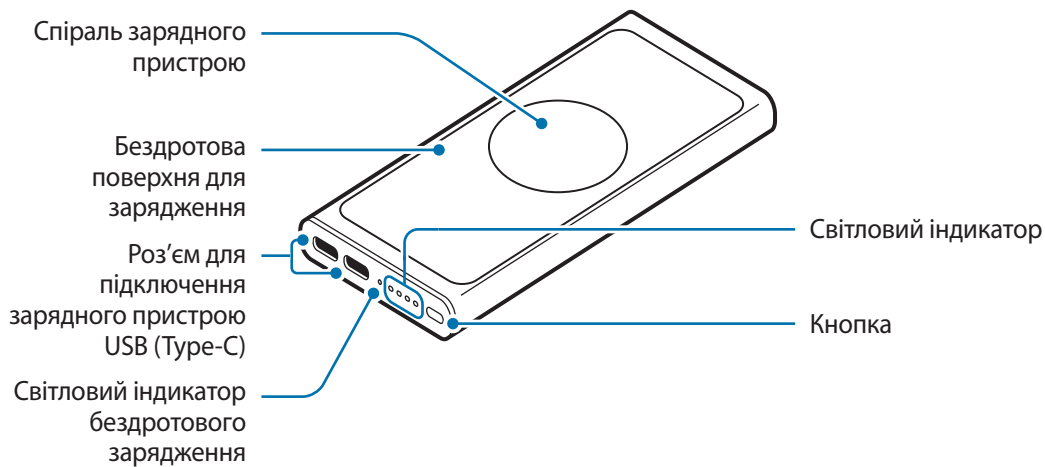

Зарядження акумулятора

Поради та заходи безпеки щодо зарядження акумулятора

- Бездротовий акумулятор можна заряджати за допомогою зарядного пристрою (продається окремо).
- При використанні інших джерел живлення, відмінних від зарядного пристрою, таких як комп'ютер, процес зарядження може бути повільнішим через менший струм.
- Бездротовим акумулятором можна користуватися під час його заряджання, але в такому разі акумулятор заряджатиметься довше.
- Під час заряджання бездротовий акумулятор може нагріватися. Це нормально і не впливає на роботу чи термін служби акумулятора. Якщо акумулятор нагрівається сильніше ніж звичайно, зарядження за допомогою зарядного пристрою може припинитися.
- Фактична ємність (Вт-год) акумулятора вимірюється на основі величин його вихідних струму та напруги.

Вона може відрізнятись від ємності (Вт-год), яка відображається на пристрої, залежно від вихідної потужності, конфігурації електричної схеми під'єданого пристрою й умов навколишнього середовища.

- Якщо бездротовий акумулятор не заряджається належним чином, віднесіть його та зарядний пристрій до сервісного центру Samsung.

Зарядження

Перед першим використанням бездротового акумулятора, а також якщо він не використовувався протягом тривалого часу, його потрібно зарядити.

- 1 Під'єднайте бездротовий акумулятор до зарядного пристрою.

При правильному з'єднанні бездротового акумулятора зарядним пристроєм світловий індикатор увімкнеться і почне блимати.

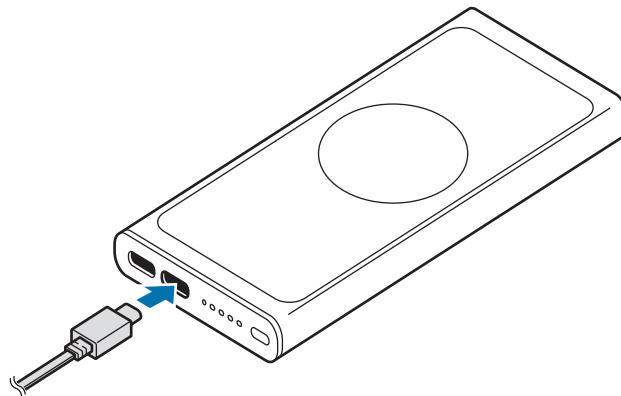

- 2 Коли бездротовий акумулятор повністю зарядиться, від'єднайте його від зарядного пристрою.

Перевірка рівня заряду акумулятора, що залишився

Світловий індикатор слугує для повідомлення про залишок заряду в акумуляторі. Залишок заряду акумулятора можна перевірити натисненням кнопки на ньому.

Заряд акумулятора, що залишився	Світловий індикатор
70–100 %	• Увімкнено чотири світлових індикатора
40–70 %	• Увімкнено три світлових індикатора
20–40 %	• Увімкнено два світлових індикатора
5–20 %	• Увімкнено один світловий індикатор
0–5 %	• Блимає один світловий індикатор



- Якщо світловий індикатор не працює, як описано, від'єднайте зарядний пристрій від бездротового акумулятора і приєднайте його ще раз.
- Світловий індикатор може працювати по-різному залежно від моделі мобільного пристрою, годинника чи кришки для бездротового заряджання.

Використання бездротового акумулятора

Зарядження пристроїв

Зарядження по кабелю

- 1 Під'єднайте один кінець кабелю до USB-роз'єму для підключення зарядного пристрою бездротового акумулятора. А потім під'єднайте інший кінець кабелю USB до порту Micro USB мобільного пристрою.

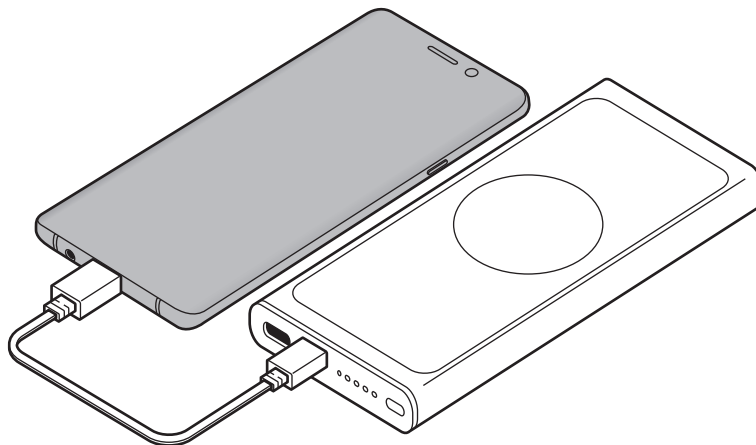

- 2 Після повного зарядження мобільного пристрою від'єднайте його від акумулятора.

Бездротове зарядження

1 Покладіть підтримуваний мобільний пристрій чи годинник у центр бездротової поверхні для зарядження.

- При контакті спіралі зарядного пристрою зі спіраллю для бездротового зарядження в мобільному пристрої чи годиннику ввімкнеться світловий індикатор бездротового зарядження, і розпочнеться зарядження.
- Перевірте, чи відображається на екрані мобільного пристрою чи годинника значок зарядження, який повідомляє про стан зарядження.
- Якщо зарядний пристрій не приєднано, для бездротового зарядження мобільного пристрою або годинника потрібно натиснути кнопку на акумуляторі з функцією бездротового зарядження.

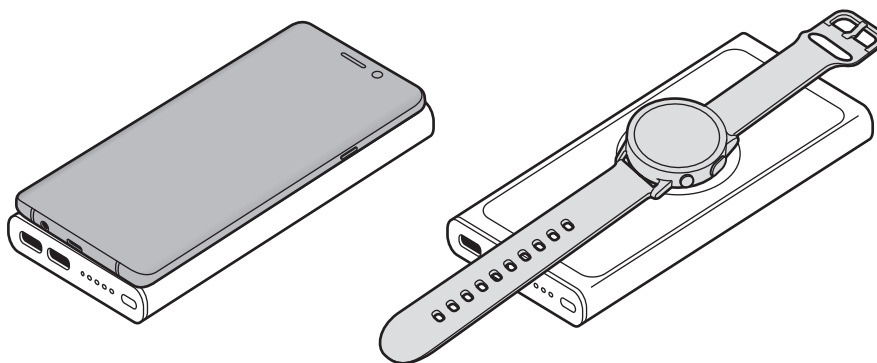

2 Після повного зарядження мобільного пристрою чи годинника заберіть мобільний пристрій чи годинник з бездротового зарядного пристрою.



Застереження щодо зарядження мобільного пристрою чи годинника

- Не розміщуйте мобільний пристрій на бездротовому акумуляторі, якщо між задньою поверхнею та чохлам мобільного пристрою розташована кредитна картка або картка радіочастотної ідентифікації (RFID) (наприклад, транспортна чи ключ-картка).
- Не розміщуйте мобільний пристрій чи годинник на бездротовому акумуляторі, якщо між ним та бездротовим акумулятором розташовані струмопровідні матеріали, такі як металеві предмети чи магніти.

Мобільний пристрій чи годинник може не заряджатися належним чином чи перегріватися. Крім того, це може призвести до пошкодження мобільного пристрою, годинника або карток.



- Залежно від придбаного бездротового акумулятора, можливо, потрібно додатково придбати зарядний пристрій.
- Тривалість заряджання може відрізнятись залежно від умов заряджання.
- Мобільний пристрій чи годинник може не заряджатися належним чином, якщо його бездротову спіраль прикладено до акумулятора неправильно.
- Щоб розпочати швидке заряджання, під'єднайте мобільний пристрій, який підтримує цю функцію, до бездротового акумулятора.
- Пристрій можна заряджати як по кабелю, так і в бездротовий спосіб, навіть поки бездротовий акумулятор з'єднаний із зарядним пристроєм. Утім, коли мобільний пристрій чи годинник заряджено повністю, то після підзаряджання по кабелю стає доступною і функція бездротового заряджання.
- Якщо заряд бездротового акумулятора низький, бездротове заряджання може припинитися.
- Якщо заряджання акумулятора з функцією бездротового заряджання, мобільного пристрою або годинника не відбувається, натисніть і тримайте кнопку на акумуляторі за функцією бездротового заряджання протягом 7 секунд, щоб перезапустити його.
- Функція бездротового зарядження може працювати неналежним чином, якщо мобільний пристрій знаходиться у щільному чохлах. Якщо чохол товстий, зніміть його, перш ніж покласти мобільний пристрій на бездротовий акумулятор.
- Якщо зарядний пристрій підключено до мобільного пристрою чи годинника під час бездротового зарядження, функція бездротового зарядження недоступна.
- Якщо ви використовуєте бездротовий акумулятор у місцях зі слабким сигналом мережі, можна втратити його прийом.
- У разі здійснення або приймання викликів під час бездротового заряджання якість виклику може погіршуватися, а бездротове заряджання — припинятися. Користуватися мобільним пристроєм чи годинником слід після прибирання його з бездротового акумулятора.
- Бездротовий акумулятор є додатковим зовнішнім акумулятором. Деякі мобільні пристрої чи годинники не можна повністю зарядити за його допомогою.
- Якщо бездротовий акумулятор піддається впливу дуже високих або дуже низьких температур чи якщо виникає помилка, блимає світловий індикатор. Від'єднайте мобільний пристрій чи годинник від бездротового акумулятора, а потім повторно підключіть його.
- Для заощадження електроенергії від'єднуйте зарядний пристрій, якщо пристрій не використовується. Якщо на зарядному пристрої немає кнопки живлення, його слід виймати з електричної розетки, коли він не використовується, для заощадження електроенергії. Під час зарядження зарядний пристрій має щільно прилягати до гнізда розетки та бути легко доступним.



Авторське право

© Samsung Electronics, 2020

Цей посібник користувача захищено згідно з міжнародними законами щодо авторських прав.

Заборонено відтворювати, розповсюджувати, перекладати або передавати в будь-якій формі або будь-якими засобами, електронними або механічними, включно із ксерокопіюванням, записуванням або зберіганням на будь-якому пристрої для зберігання даних чи в інформаційно-пошуковій системі, жодну частину цього посібника.

Товарні знаки

- SAMSUNG і логотип SAMSUNG є зареєстрованими товарними знаками компанії Samsung Electronics.
- Усі інші товарні знаки й авторські права належать відповідним власникам.

Жұмысты бастамас бұрын ОҚЫҢЫЗ

Қауіпсіз әрі дұрыс пайдалану үшін құрылғыны пайдаланбас бұрын осы нұсқаулықты оқып шығыңыз.

- Суреттер нақты өнімнен ерекшеленуі мүмкін. Мазмұн алдын ала ескертусіз өзгертілуі мүмкін.
- Сымсыз батарея топтамасын пайдаланудың алдында оның құрылғыңызбен үйлесімді екенін тексеріңіз.

Нұсқаулық белгішелер



Ескерту: өзіңіздің немесе басқалардың жарақат алуына әкелуі мүмкін жағдайлар



Абайлаңыз: құрылғыны немесе басқа жабдықты бұзуы мүмкін жағдайлар



Ескерім: ескертулер, пайдалану туралы кеңестер немесе қосымша ақпарат

Жұмысты бастау

Қораптың ішіндегісі

Өнім қорабында мына заттар бар екенін тексеріңіз:

- Сымсыз батарея топтамасы
- USB кабелі
- Жылдам бастау нұсқаулығы



- Сымсыз зарядтағыш құндағы бөлек сатылады.
- Құрылғымен бірге берілген элементтер және кез келген қол жетімді қосалқы құралдар аймаққа немесе қызмет көрсетушіге байланысты өзгеріп отыруы мүмкін.
- Берілген элементтер тек осы құрылғыға арналған және басқа құрылғылармен үйлесімді болмауы мүмкін.
- Сыртқы түрі мен сипаттамалары ескертусіз өзгертілуі мүмкін.
- Қосымша қосалқы құралдарды жергілікті Samsung сатушысынан сатып алуға болады. Сатып алу алдында олардың құрылғымен үйлесімді екенін тексеріңіз.
- Тек Samsung рұқсат еткен қосалқы құралдарды ғана пайдаланыңыз. Бекітілмеген қосалқы құралдарды пайдалану кепілдікте қамтылмаған өнімділік мәселелерін және ақаулықтарды тудыруы мүмкін.
- Қосалқы құралдардың қол жетімділігі тек өндіруші компанияларға ғана байланысты болады. Қол жетімді қосалқы құралдар туралы қосымша ақпарат Samsung веб-сайтында ұсынылған.

Құрылғының сыртқы көрінісі

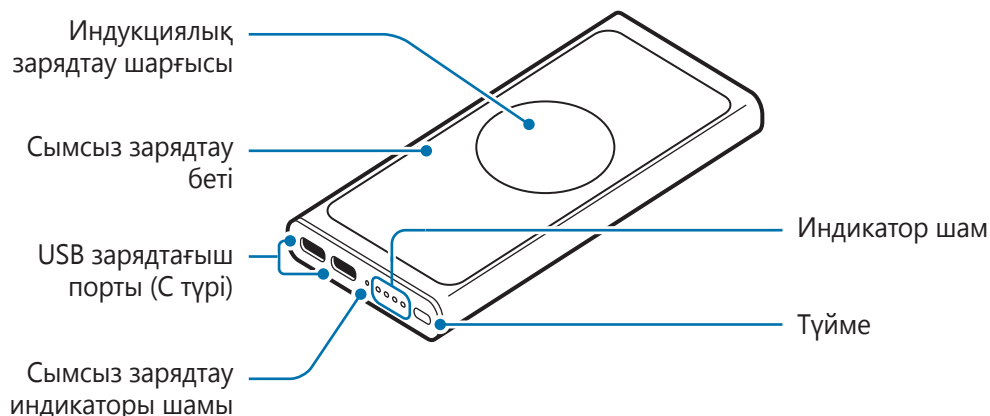

Батареяны зарядтау

Батареяны зарядтау кезіндегі кеңестер мен сақтық шаралары

- Сымсыз батарея топтамасын зарядтағышты (бөлек сатылады) пайдаланып зарядтауға болады.
- Компьютер сияқты зарядтағыштан ерекшеленетін қуат көзін пайдалану токтың ең төмен жылдамдығы себебінен зарядтау жылдамдығының төмендеуіне әкеліп соқтыруы мүмкін.
- Сымсыз батарея топтамасын зарядталып жатқанда пайдалануға болады, бірақ батареяны толық зарядтау көбірек уақыт алуы мүмкін.
- Зарядтау кезінде, сымсыз батарея топтамасы қызып кетуі мүмкін. Бұл қалыпты жағдай және сымсыз батарея топтамасының қызмет мерзіміне немесе жұмысына әсер етпеуі тиіс. Егер батарея әдеттегіден ыстығырақ болса, зарядтағыш зарядтауды тоқтатуы мүмкін.
- Нақты сыйымдылығы (Вт·сағ) шығыс тогы мен батареяның кернеуі бойынша өлшенеді. Ол шығыс қуатына, жалғанған құрылғы тізбектерінің конфигурациясына және пайдалану жағдайларына байланысты құрылғыда көрсетілген сыйымдылықтан (Вт·сағ) ерекшеленуі мүмкін.
- Сымсыз батарея топтамасы дұрыс зарядталмай жатса, сымсыз батарея топтамасы мен зарядтағышты Samsung қызмет көрсету орталығына апарыңыз.

Зарядтау

Сымсыз батарея топтамасын бірінші рет пайдалану алдында немесе сымсыз батарея топтамасы ұзақ уақыт бойы пайдаланылмаса, батареяны зарядтаңыз.

1 Сымсыз батарея топтамасын зарядтағышқа жалғаңыз.

Зарядтағыш сымсыз батарея топтамасына дұрыс жалғанған кезде, индикатор шамы жанып, жыпылықтайды.

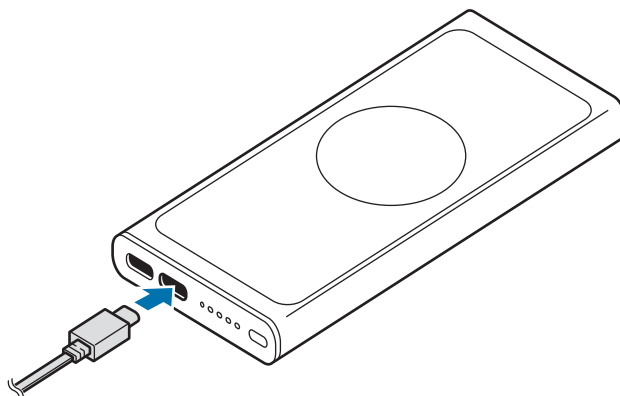

2 Сымсыз батарея топтамасы толық зарядталған кезде, сымсыз батарея топтамасын зарядтағыштан ажыратыңыз.

Қалған батарея қуатын тексеру

Индикатор шамдары сізге батарея қуатының деңгейін көрсетеді. Сымсыз батарея топтамасының түймесін басып, қалған батарея қуатын тексеріңіз.

Қалған батарея қуаты	Индикатор шам
70~100%	• Төрт индикатор шамы жанады
40~70%	• Үш индикатор шамы жанады
20~40%	• Екі индикатор шамы жанады
5~20%	• Бір индикатор шамы жанады
0~5%	• Бір индикатор шамы жыпылықтайды



- Индикатор шамы сипатталғандай жұмыс істемесе, зарядтағышты сымсыз батарея топтамасынан ажыратып, қайта жалғаңыз.
- Индикатор шамы мобильді құрылғыға, сағатқа немесе сымсыз зарядтау қақпағына байланысты басқаша жұмыс істеуі мүмкін.

Сымсыз батарея топтамасын пайдалану

Құрылғыларды зарядтау

Кабель арқылы зарядтау

- 1 USB кабелінің ұшын сымсыз батарея топтамасының USB зарядтау портына жалғаңыз. Содан кейін USB кабелінің екінші ұшын мобильді құрылғының көп мақсатты ұяшығына жалғаңыз.

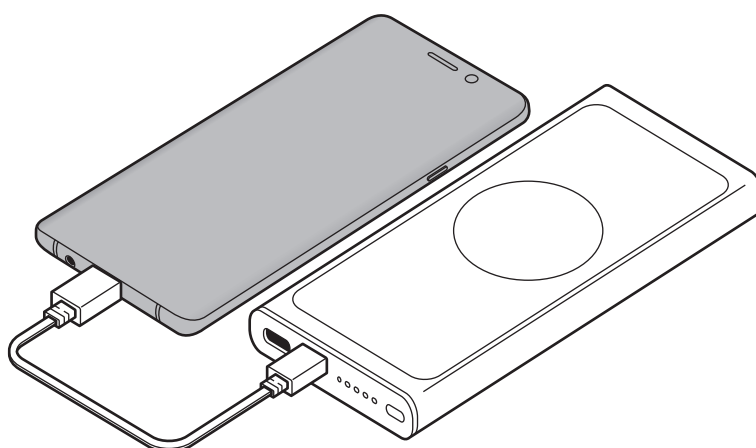

- 2 Мобильді құрылғы толығымен зарядталған болса, мобильді құрылғыны батарея топтамасынан алып тастаңыз.

Сымсыз зарядтау

1 Қолдау көрсетілетін мобильді құрылғыны немесе сағатты сымсыз зарядтау бетіне қойыңыз.

- Сымсыз зарядтау индикаторының шамы жанып, индукциялық зарядтау шарғысы мобильді құрылғының немесе сағаттың сымсыз индукциялық зарядтау шарғысымен түйіскенде зарядтау басталады.
- Мобильді құрылғының немесе сағаттың экранында зарядтау күйі туралы хабарлайтын зарядтау белгішесінің көрсетілгенін тексеріңіз.
- Егер зарядтау құрылғысы қосулы болмаса, онда мобильді құрылғыны немесе сағатты сымсыз зарядтау үшін сымсыз батарея топтамасы түймесін басу керек.

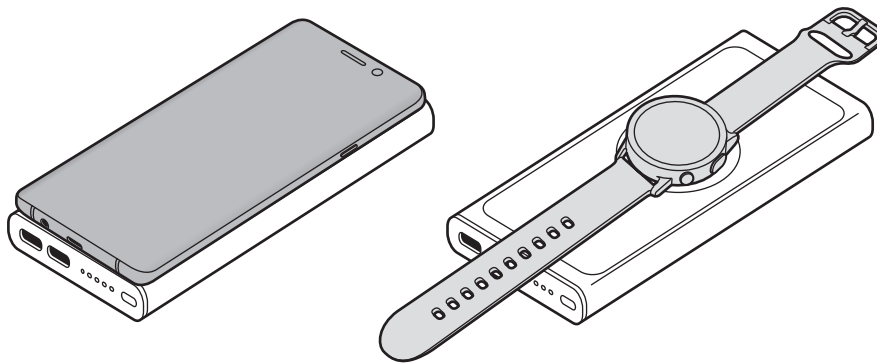

2 Мобильді құрылғы немесе сағат толық зарядталған болса, сағатты немесе мобильді құрылғыны сымсыз зарядтағыштан алып тастаңыз.



Сағатты немесе мобильді құрылғыны зарядтауға қатысты сақтық шаралары

- Мобильді құрылғыны мобильді құрылғы арты мен мобильді құрылғының тысының арасында орналасқан кредит картасы немесе радио жиілігін анықтау (RFID) картасы (мысалы, тасымалдау картасы немесе кілт картасы) бар сымсыз батарея топтамасына қоймаңыз.
- Сағат немесе мобильді құрылғы мен сымсыз зарядтағыштың арасына металл бөлшектер мен магниттер сияқты өткізгіш материалдар қойылған жағдайда, мобильді құрылғыны немесе сағатты сымсыз батарея топтамасына қоймаңыз.

Сағат немесе мобильді құрылғы дұрыс зарядталмай, қызып кетуі немесе мобильді құрылғы не карталар зақымдалуы мүмкін.



- Сатып алынған сымсыз батарея топтамасына байланысты тағы да бір зарядтағышты сатып алу қажет болуы мүмкін.
- Зарядтау шарттарына байланысты зарядтау уақыты әртүрлі болуы мүмкін.
- Мобильді құрылғының немесе сағаттың сымсыз индукциялық зарядтау шарғысының орналасқан жеріне байланысты, мобильді құрылғы немесе сағат дұрыс зарядталмауы мүмкін.
- Жылдам зарядтауды бастау үшін жылдам зарядтауға қолдау көрсететін мобильді құрылғыны немесе сағатты сымсыз батарея топтамасына жалғаңыз.
- Зарядтағыш сымсыз батарея топтамасына жалғанған кезде кабель арқылы немесе сымсыз зарядтауға болады. Дегенмен, мобильді құрылғы немесе сағат кабель арқылы толық зарядталғаннан кейін, сымсыз зарядтау мүмкіндігі қолжетімді болады.
- Сымсыз батарея топтамасының қуаты аз болса, сымсыз зарядтау тоқтатылуы мүмкін.
- Егер сымсыз батарея топтамасы, мобильді құрылғы немесе сағат зарядталмай жатса, онда оны қайта іске қосу үшін сымсыз зарядтау құрылғысы түймесін 7 секунд бойы басып тұрыңыз.
- Егер мобильді құрылғыға қалың құндақ бекітілген болса, сымсыз зарядтағыш дұрыс жұмыс істемеуі мүмкін. Егер құндақ қалың болса, мобильді құрылғыны сымсыз батарея топтамасына қояр алдында, оны алып тастаңыз.
- Сымсыз зарядтау кезінде зарядтағышты мобильді құрылғыға немесе сағатқа жалғасаңыз, сымсыз зарядтау функциясы қолжетімді болмайды.
- Сымсыз батарея топтамасы желі сигналы төмен болатын жерлерде қолданылған кезде, желі қосылымы ажырауы мүмкін.
- Сымсыз зарядтау кезінде қоңырау шалып, жауап берген жағдайда қоңыраудың сапасы төмендеуі немесе сымсыз зарядтау тоқтатылуы мүмкін. Мобильді құрылғыны немесе сағатты сымсыз батарея топтамасынан алғаннан кейін пайдаланыңыз.
- Сымсыз батарея топтамасы қосалқы сыртқы батарея болып табылады. Ол кейбір ұялы құрылғыларды немесе сағаттарды толық зарядтамауы мүмкін.
- Сымсыз батарея топтамасына тым ыстық немесе суық температуралар әсер етсе немесе қате орын алса, индикатор шамы жыпылықтайды. Мобильді құрылғыны немесе сағатты сымсыз зарядтағыш топтамасынан ажыратып, қайта жалғаңыз.
- Қуатты үнемдеу үшін пайдаланылмаған кезде зарядтағышты желіден ажыратыңыз. Зарядтағыштың қуат қосқышы жоқ, сондықтан қуат ысырабын болдырмау үшін, пайдаланбаған кезде зарядтағышты электр розеткасынан ажырату керек. Зарядтау кезінде зарядтағыш электр розетка ұясына жақын және оңай қол жетімді болуы керек.



Авторлық құқық

Copyright © 2020 Samsung Electronics

Бұл нұсқаулық халықаралық авторлық құқықтар туралы заңдармен қорғалған.

Бұл нұсқаулықтың ешбір бөлігін кез келген түрде немесе кез келген әдіс, электрондық немесе механикалық, соның ішінде, фотокөшіру, жазу немесе кез келген ақпараттық қоймада және шығарып алу жүйесінде сақтау арқылы көшіруге, таратуға, аударуға немесе тасымалдауға болмайды.

Сауда белгілері

- SAMSUNG және SAMSUNG логотипі — Samsung Electronics компаниясының тіркелген сауда белгілері.
- Барлық басқа сауда белгілері және авторлық құқықтар тиісті иелерінің меншігі болып табылады.

Read me first

Please read this manual before using the device to ensure safe and proper use.

- Images may differ in appearance from the actual product. Content is subject to change without prior notice.
- Before using the wireless battery pack, make sure it is compatible with your device.

Instructional icons



Warning: situations that could cause injury to yourself or others



Caution: situations that could cause damage to your device or other equipment



Notice: notes, usage tips, or additional information

Getting started

Package contents

Check the product box for the following items:

- Wireless battery pack
- USB cable
- Quick start guide



- Wireless charging covers are sold separately.
- The items supplied with the device and any available accessories may vary depending on the region or service provider.
- The supplied items are designed only for this device and may not be compatible with other devices.
- Appearances and specifications are subject to change without prior notice.
- You can purchase additional accessories from your local Samsung retailer. Make sure they are compatible with the device before purchase.
- Use only Samsung-approved accessories. Using unapproved accessories may cause the performance problems and malfunctions that are not covered by the warranty.
- Availability of all accessories is subject to change depending entirely on manufacturing companies. For more information about available accessories, refer to the Samsung website.

Device layout

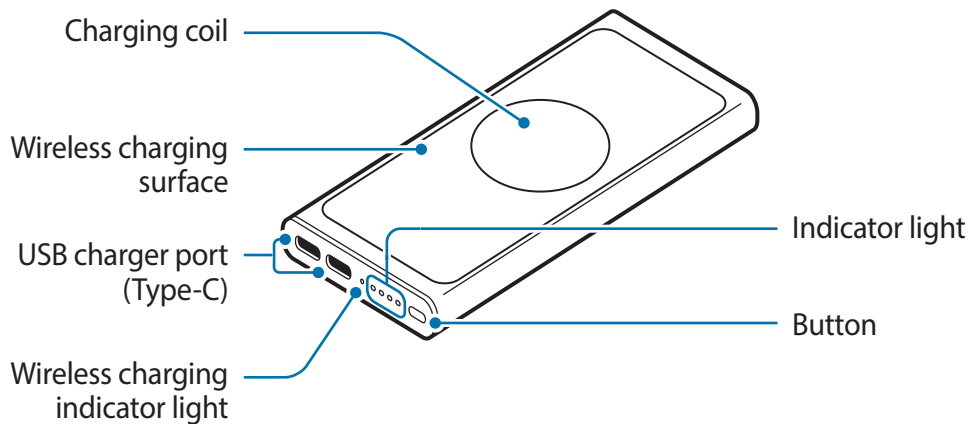

Charging the battery

Battery charging tips and precautions

- You can charge the wireless battery pack using the charger (sold separately).
- Using a power source other than the charger, such as a computer, may result in a slower charging speed due to a lower electric current.
- The wireless battery pack can be used while it is charging, but it may take longer to fully charge the battery.
- While charging, the wireless battery pack may heat up. This is normal and should not affect the wireless battery pack's lifespan or performance. If the battery gets hotter than usual, the charger may stop charging.
- The actual capacity (Wh) is measured based on the battery's output current and voltage. It may differ from the capacity (Wh) indicated on the device, depending on the output power condition, the connected device's circuit configuration, and the operation environment.
- If the wireless battery pack is not charging properly, take the wireless battery pack and the charger to a Samsung Service Center.

Charging

Charge the battery before using the wireless battery pack for the first time or when the wireless battery pack has been unused for extended periods.

- 1 Connect the wireless battery pack to a charger.

When the charger is correctly connected to the wireless battery pack, the indicator light will turn on and flash.

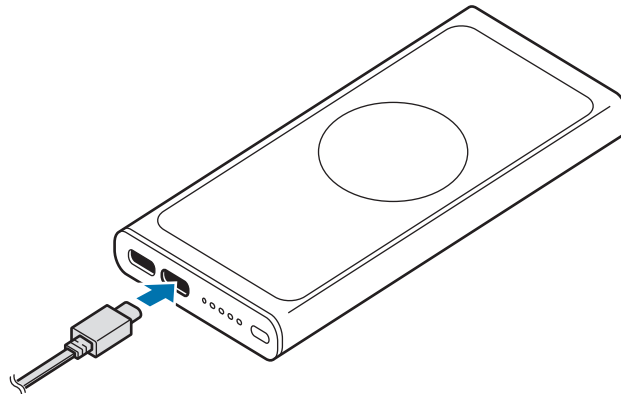

- 2 When the wireless battery pack is fully charged, disconnect the wireless battery pack from the charger.

Checking the remaining battery power

The indicator light informs you of the remaining battery power. Check the remaining battery power by pressing the wireless battery pack's button.

Remaining battery power	Indicator light
70~100 %	• Four indicator lights on
40~70 %	• Three indicator lights on
20~40 %	• Two indicator lights on
5~20 %	• One indicator light on
0~5 %	• One indicator light blinking



- If the indicator light does not work as described, disconnect the charger from the wireless battery pack and reconnect it.
- The indicator light may work differently depending on the mobile device, watch, or the wireless charging cover.

Using the wireless battery pack

Charging devices

Charging with a cable

- 1 Connect one end of the USB cable to the wireless battery pack's USB charger port. Then, plug the other end of the USB cable into the mobile device's multipurpose jack.

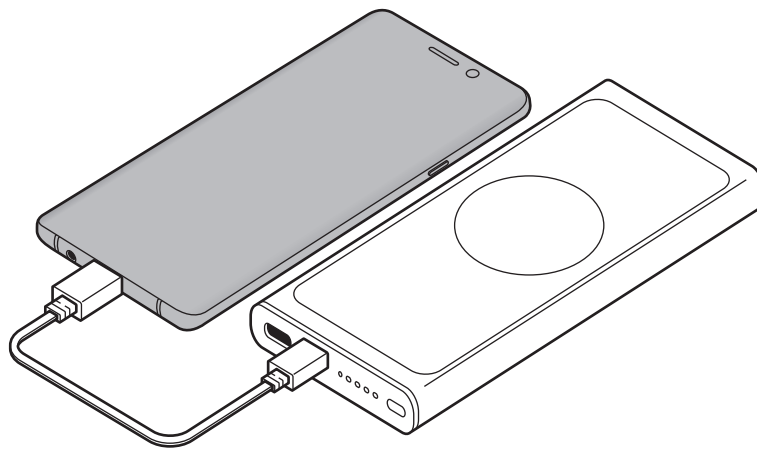

- 2 When the mobile device is fully charged, remove the mobile device from the battery pack.

Charging wirelessly

- 1 Place a supported mobile device or watch on the wireless charging surface.
 - The wireless charging indicator light will turn on, and charging will begin when the charging coil comes into contact with the wireless charging coil of the mobile device or watch.
 - Check the charging icon displayed on the mobile device or watch's screen for the charging status.
 - If the charger is not connected, you must press the wireless battery pack's button to charge the mobile device or watch wirelessly.

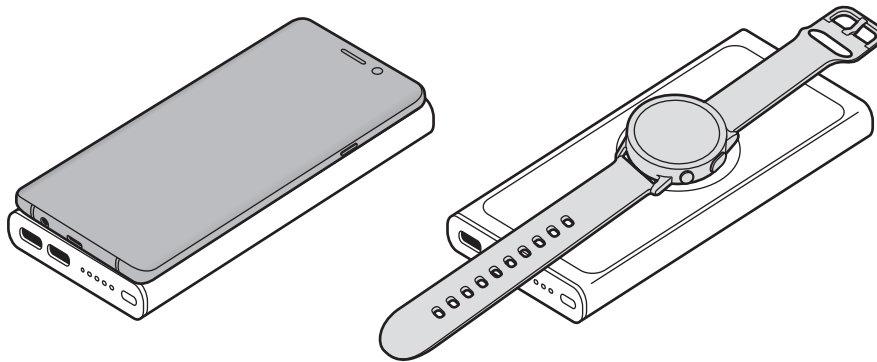

- 2 When the mobile device or watch is fully charged, remove the mobile device or watch from the wireless charger.



Precautions for mobile device or watch charging

- Do not place the mobile device on the wireless battery pack with a credit card or radio-frequency identification (RFID) card (such as a transportation card or a key card) placed between the back of the mobile device and the mobile device cover.
- Do not place the mobile device or watch on the wireless battery pack when conductive materials, such as metal objects and magnets, are placed between the mobile device or watch and the wireless battery pack.

The mobile device or watch may not charge properly or may overheat, or the mobile device, watch, or the cards may be damaged.



- You may need to purchase a charger separately depending on the wireless battery pack you bought.
- Charging time may vary depending on the charging conditions.
- Depending on the location of the mobile device or watch's wireless charging coil, your mobile device or watch may not charge properly.
- To begin fast charging, connect a mobile device or watch that supports fast charging to the wireless battery pack.
- You can charge via a cable and wirelessly while the charger is connected to the wireless battery pack. However, when the mobile device or watch is fully charged after charging with a cable, the wireless charging feature will become available.
- If the wireless battery pack has low battery, wireless charging may stop.
- If the wireless battery pack, mobile device, or watch is not charging, press and hold the wireless battery pack's button for more than 7 seconds to restart it.
- Wireless charging may not work properly if you have attached a thick case to your mobile device. If your case is thick, remove it before placing your mobile device on the wireless battery pack.
- If you connect a charger to the mobile device or watch during wireless charging, the wireless charging feature will be unavailable.
- If you use the wireless battery pack in areas with weak network signals, you may lose network reception.
- If you make or answer calls during wireless charging, the call quality may decrease or wireless charging may stop. Use after removing your mobile device or watch from the wireless battery pack.
- The wireless battery pack is an auxiliary external battery. It may not fully charge some mobile devices or watches.
- If the wireless battery pack is exposed to extremely hot or cold temperatures or an error occurs, the indicator light will flash. Disconnect the mobile device or watch from the wireless battery pack, and then reconnect them.
- To save energy, unplug the charger when not in use. The charger does not have a power switch, so you must unplug the charger from the electric socket when not in use to avoid wasting power. The charger should remain close to the electric socket and easily accessible while charging.

Copyright

Copyright © 2020 Samsung Electronics

This manual is protected under international copyright laws.

No part of this manual may be reproduced, distributed, translated, or transmitted in any form or by any means, electronic or mechanical, including photocopying, recording, or storing in any information storage and retrieval system.

Trademarks

- SAMSUNG and the SAMSUNG logo are registered trademarks of Samsung Electronics.
- All other trademarks and copyrights are the property of their respective owners.

Lea la siguiente información antes de utilizar el producto

Lea este manual antes de utilizar el dispositivo a fin de garantizar el uso correcto y seguro.

- Es posible que las imágenes no sean exactamente iguales al producto real. El contenido está sujeto a cambio sin previo aviso.
- Antes de utilizar la batería externa inalámbrica, asegúrese de que sea compatible con el dispositivo.

Iconos instructivos



Advertencia: Situaciones que pueden provocarles lesiones a usted o a otras personas



Precaución: Situaciones que pueden provocarles daños al dispositivo o a otros equipos



Aviso: Notas, sugerencias de uso o información adicional

Para comenzar

Contenidos de la caja

Busque los siguientes elementos en la caja del producto:

- Batería externa inalámbrica
- Cable USB
- Guía de inicio rápido



- Las cubiertas de carga inalámbrica se venden por separado.
- Los elementos que vienen con el dispositivo y los accesorios disponibles pueden variar según la región o el proveedor de servicios.
- Los elementos suministrados están diseñados exclusivamente para este dispositivo y podrían no ser compatibles con otros dispositivos.
- El aspecto y las especificaciones están sujetos a cambio sin previo aviso.
- Podrá comprar accesorios adicionales en su distribuidor local de Samsung. Asegúrese de que sean compatibles con el dispositivo antes de comprarlos.
- Utilice solo accesorios aprobados por Samsung. El uso de accesorios no aprobados podría provocar problemas de rendimiento y errores de funcionamiento que no se encuentran cubiertos por la garantía.
- La disponibilidad de todos los accesorios se encuentra sujeta a cambio y depende completamente de las empresas fabricantes. Para obtener más información sobre los accesorios disponibles, consulte el sitio web de Samsung.

Diseño del dispositivo

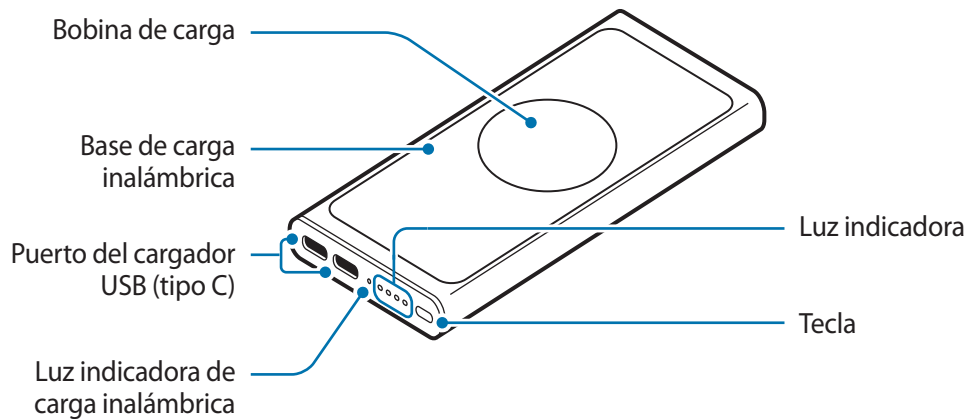

Carga de la batería

Sugerencias y precauciones para la carga de la batería

- Podrá cargar la batería externa inalámbrica con el cargador (que se vende por separado).
- Si utiliza una fuente de energía diferente al cargador, como una computadora, la velocidad de carga podría ser inferior debido a una corriente eléctrica más lenta.
- La batería externa inalámbrica puede utilizarse durante la carga, sin embargo la batería podría tardar más en cargarse completamente.
- Durante la carga, es posible que la batería externa inalámbrica se caliente. Esto es normal y no tiene por qué afectar la vida útil ni el rendimiento de la batería externa inalámbrica. Si la batería se calienta más de lo normal, el cargador podría interrumpir la carga.
- La capacidad real (Wh) se mide de acuerdo con el voltaje y la corriente de salida de la batería. Puede ser diferente de la capacidad (Wh) que se indica en el dispositivo, en función del estado de la potencia de salida, la configuración de circuitos del dispositivo conectado y el entorno de operación.
- Si la batería externa inalámbrica no se carga correctamente, llévela junto con el cargador a un Centro de Servicios de Samsung.

Cargando

Cargue la batería antes de utilizar la batería externa inalámbrica por primera vez o si no la ha utilizado durante mucho tiempo.

- 1 Conecte la batería externa inalámbrica a un cargador.

Cuando el cargador esté correctamente conectado a la batería externa inalámbrica, se encenderá y parpadeará la luz indicadora.

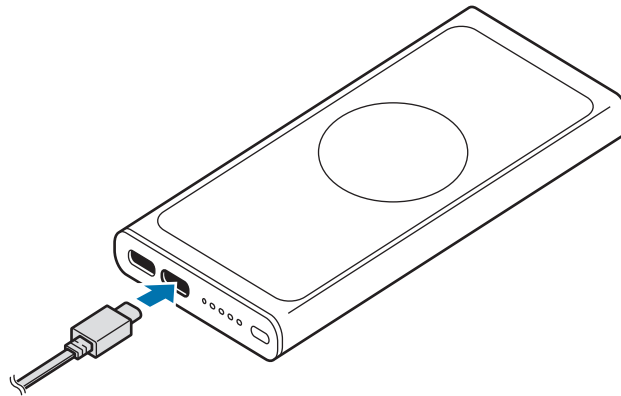

- 2 Desconecte la batería externa inalámbrica del cargador cuando esté con carga completa.

Comprobar la batería restante

La luz indicadora informa el nivel de batería restante. Compruebe la batería restante presionando el botón de la batería externa inalámbrica.

Batería restante	Luz indicadora
70~100 %	• Cuatro luces indicadoras encendidas
40~70 %	• Tres luces indicadoras encendidas
20~40 %	• Dos luces indicadoras encendidas
5~20 %	• Una luz indicadora encendida
0~5 %	• Una luz indicadora intermitente



- Si la luz indicadora no funciona de acuerdo con la descripción, desconecte el cargador de la batería externa inalámbrica y vuelva a conectarlo.
- La luz indicadora podría funcionar en forma diferente según el dispositivo móvil, el reloj o la cubierta de carga inalámbrica.

Uso de la batería externa inalámbrica

Carga de dispositivos

Carga con cable

- 1 Conecte un extremo del cable USB al puerto de carga USB de la batería externa inalámbrica. A continuación, conecte el otro extremo del cable USB al enchufe multiuso del dispositivo móvil.

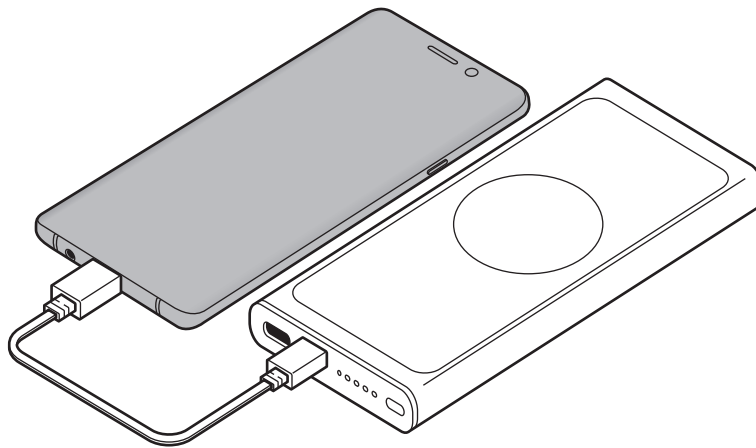

- 2 Cuando el dispositivo móvil esté completamente cargado, desconéctelo de la batería externa.

Carga inalámbrica

1 Coloque un dispositivo móvil compatible o el reloj sobre la base de carga inalámbrica.

- La luz indicadora de carga inalámbrica se enciende y la carga comienza cuando la bobina de carga entra en contacto con la bobina de carga inalámbrica del dispositivo móvil o del reloj.
- Compruebe el icono de carga que aparece en la pantalla del dispositivo móvil o del reloj para verificar el nivel de carga.
- Si el cargador no está conectado, debe presionar el botón de la batería externa inalámbrica para cargar el dispositivo móvil o el reloj en forma inalámbrica.

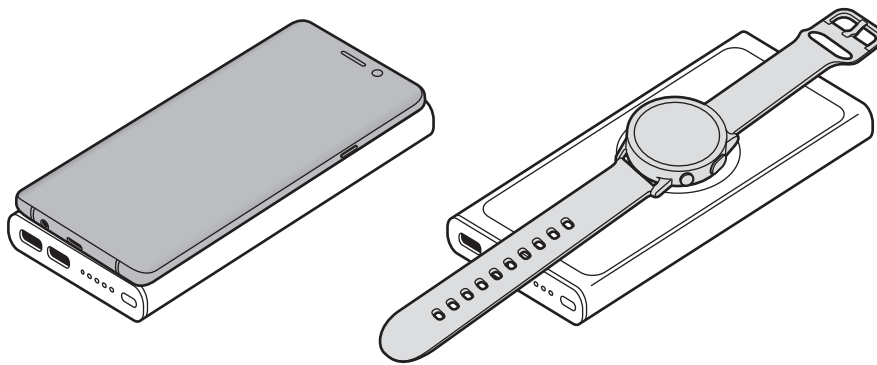

2 Cuando el dispositivo móvil o el reloj estén completamente cargados, desconéctelos del cargador inalámbrico.



Precauciones para la carga del dispositivo móvil o del reloj

- No coloque el dispositivo móvil sobre la batería externa inalámbrica si hay una tarjeta de crédito o una tarjeta de identificación de radiofrecuencia (RFID) (como una tarjeta de transporte o tarjeta de ingreso) entre la parte posterior del dispositivo móvil y la cubierta del dispositivo móvil.
- No coloque el dispositivo móvil o el reloj sobre la batería externa inalámbrica cuando haya materiales conductores, como imanes y objetos de metal, entre el dispositivo móvil o el reloj y la batería externa inalámbrica.

Es posible que el dispositivo móvil o el reloj no se carguen en forma apropiada o se sobrecalienten, o que el dispositivo móvil, el reloj y las tarjetas se dañen.



- Quizás deba comprar un cargador separado según la batería externa inalámbrica que haya comprado.
- El tiempo de carga puede variar según las condiciones de carga.
- Según la ubicación de la bobina de carga inalámbrica, es posible que su dispositivo móvil o del reloj no se carguen en forma correcta.
- Para iniciar la carga rápida, conecte un dispositivo móvil o el reloj que admitan la carga rápida en la batería externa inalámbrica.
- Puede realizar la carga con cable o inalámbrica mientras el cargador esté conectado a la batería externa inalámbrica. No obstante, la función de carga inalámbrica estará disponible cuando el dispositivo móvil o el reloj estén completamente cargados tras realizar una carga con cable.
- Es posible que la carga inalámbrica se interrumpa si la batería externa inalámbrica tiene poca carga.
- Si la batería externa inalámbrica, el dispositivo móvil o el reloj no se cargan, mantenga presionado el botón de la batería externa inalámbrica durante más de 7 segundos para reiniciarla.
- La carga inalámbrica podría no funcionar correctamente si el dispositivo móvil posee una carcasa muy gruesa. Si la carcasa es gruesa, retírela antes de colocar el dispositivo móvil sobre la batería externa inalámbrica.
- Si conecta un cargador al dispositivo móvil o al reloj durante la carga inalámbrica, la función de carga inalámbrica no estará disponible.
- Si utiliza la batería externa inalámbrica en lugares con poca señal de red, podría perder la señal.
- Es posible que la calidad de la llamada disminuya o que la carga inalámbrica se interrumpa si realiza o responde llamadas durante la carga inalámbrica. Utilícelo luego de quitar el dispositivo móvil o el reloj de la batería externa inalámbrica.
- La batería externa inalámbrica es una batería externa auxiliar. Es posible que no cargue algunos dispositivos móviles o relojes completamente.
- La luz indicadora parpadea si la batería externa inalámbrica queda expuesta a temperaturas demasiado altas o bajas, o si se produce un error. Desconecte el dispositivo móvil o el reloj de la batería externa inalámbrica, y luego vuelva a conectarlos.
- Para ahorrar energía, desconecte el cargador cuando no esté utilizándolo. El cargador no dispone de interruptor de encendido/apagado, por lo que deberá desconectarlo de la toma eléctrica cuando no esté en uso para evitar el desperdicio de energía. El cargador deberá permanecer cerca de la toma eléctrica, y deberá poder acceder a él fácilmente mientras el dispositivo se esté cargando.

Derechos de autor

Copyright © 2020 Samsung Electronics

Este manual está protegido por las leyes internacionales de derechos de autor.

No está permitido reproducir, distribuir, traducir o transmitir ninguna parte de este manual de ninguna forma o por ningún medio, ya sea electrónico o mecánico, incluyendo fotocopiado, grabación o almacenamiento en cualquier sistema de almacenamiento y recuperación de información.

Marcas comerciales

- SAMSUNG y el logotipo de SAMSUNG son marcas comerciales registradas de Samsung Electronics.
- El resto de las marcas comerciales y derechos de autor son propiedad de sus respectivos dueños.

请先阅读说明文件

请先阅读本手册，以确保安全和正确使用。

- 使用无线电池组之前，确保它与您的设备兼容。

指示图标



警告：可能伤及自己或他人的情况



注意：可能损坏您的设备或其他设备的情况



通知：注释、使用提示或附加信息

入门指南

包装内容

检查产品包装盒中是否有以下物品：

- 无线电池组
- USB 数据线
- 使用说明书



- 无线充电盖另售。
- 设备随附的物品和可用配件可能会因所在地区或服务提供商而异。
- 随附的物品专为本设备设计，可能与其他设备并不兼容。
- 可以向本地三星零售商购买其他配件。购买前请确保它们与设备兼容。
- 只可使用经过三星许可的配件。使用未经许可的配件可能导致性能问题和故障，此情形不在包修范围内。
- 是否提供所有配件完全取决于制造公司。有关可用配件的更多信息，请参阅三星网站。

设备部位图

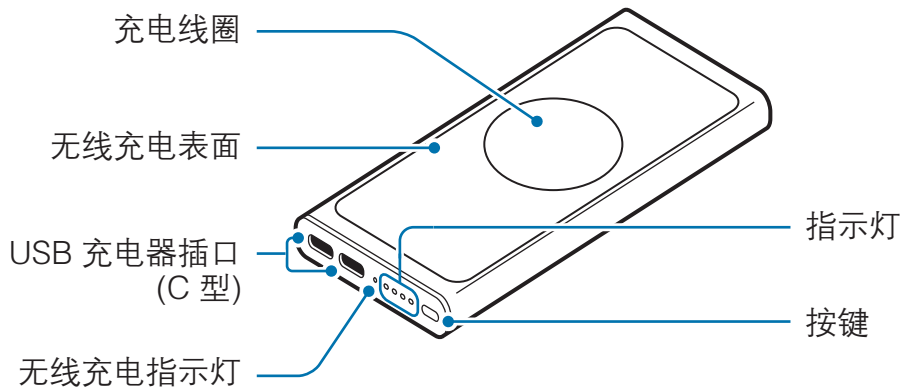

为电池充电

电池充电提示和注意事项

- 可以使用充电器 (另售) 为无线电池组充电。
- 使用充电器以外的电源 (例如电脑) 充电时, 由于电流较小, 因而充电速度会降低。
- 虽然在充电时可以使用无线电池组, 但这可能会延长电池完全充电的时间。
- 充电时, 无线电池组可能变热。这属于正常情况, 不会影响无线电池组的使用寿命或性能。如果电池比平常更热, 则充电器可能停止充电。
- 实际电量 (Wh) 根据电池的输出电流和电压测得。

取决于输出功率、已连接设备的电路配置和运行环境, 实际电量可能会与设备的标记电量 (Wh) 有所不同。

- 如果无线电池组未正常充电, 请联系三星服务中心。
- 禁止拆解、撞击、挤压或投入火中。若出现严重鼓胀, 请勿继续使用。请勿置于高温环境中。电池浸水后禁止使用!

充电中

首次使用无线电池组前或长时间未用无线电池组后，请先为电池充电。

1 将无线电池组连接至充电器。

将充电器正确连接至无线电池组后，指示灯会亮起然后闪烁。

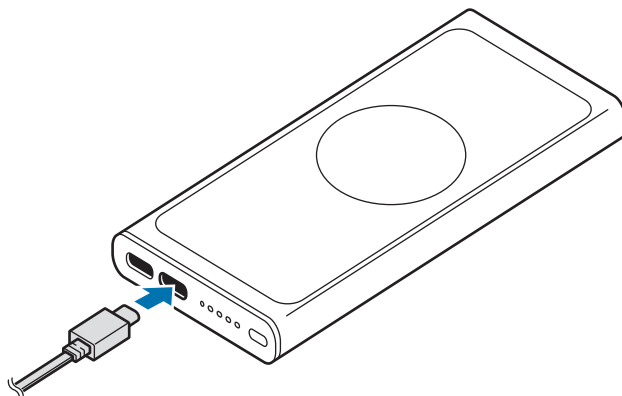

2 无线电池组充满电后，从充电器断开无线电池组连接。

检查剩余电池电量

指示灯将提示剩余电池电量。通过按下无线电池组按键来查看剩余电池电量。

剩余电池电量	指示灯
70~100%	• 四个指示灯点亮
40~70%	• 三个指示灯点亮
20~40%	• 两个指示灯点亮
5~20%	• 一个指示灯点亮
0~5%	• 一个指示灯闪烁



- 如果指示灯的工作方式与所述的方式不同，断开充电器与无线电池组的连接并重新连接。
- 指示灯的工作方式可能因移动设备、手表或无线充电盖而异。

使用无线电池组

为设备充电

通过数据线充电

- 1 将 USB 数据线的一端连接至无线电池组的 USB 充电器插口。然后，将 USB 数据线的另一端插入至移动设备的多功能插口。

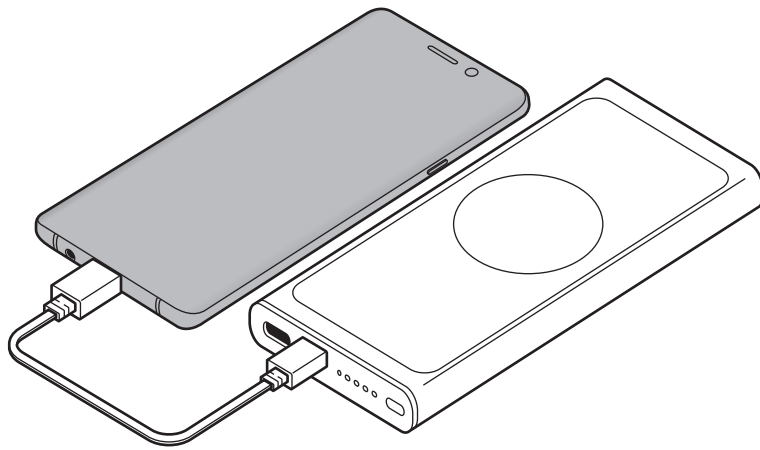

- 2 当移动设备充满电后，从电池组移除移动设备。

无线充电

1 将支持的移动设备或手表放在无线充电表面上。

- 充电线圈与移动设备或手表的无线充电线圈接触后，无线充电指示灯将亮起，充电开始。
- 查看移动设备或手表屏幕上显示的充电图标，以了解充电状态。
- 如果未连接充电器，必须按下无线电池组的按键才能为移动设备或手表无线充电。

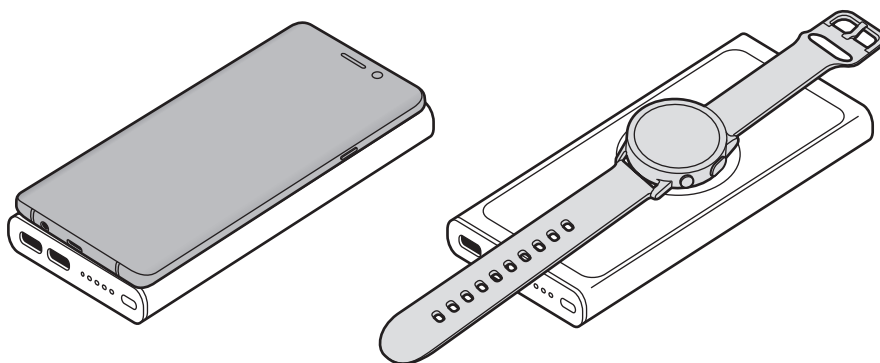

2 移动设备或手表充满电后，从无线电池组上移除移动设备或手表。



移动设备或手表充电注意事项

- 当移动设备背面和移动设备保护盖之间放有信用卡或射频识别 (RFID) 卡 (如交通卡或钥匙卡) 时，请勿将移动设备放置在无线电池组上。
- 当移动设备或手表和无线电池组之间存在金属物体和磁铁等导电材料时，请勿将移动设备或手表放置在无线电池组上。

移动设备或手表可能无法正常充电或可能过热，从而导致移动设备、手表或卡损坏。



- 取决于购买的无线电池组，可能需要单独购买充电器。
- 充电时间可能因充电条件而异。
- 取决于移动设备或手表的无线充电线圈位置，移动设备或手表可能无法正常充电。
- 如欲开始快速充电，将支持快速充电的移动设备或手表连接至无线电池组。
- 充电器连接至无线电池组时，可以通过数据线充电也可以无线充电。但是，移动设备或手表通过数据线充满电后，无线充电功能才会可用。
- 如果无线电池组电量低，无线充电可能会停止。
- 如果无线电池组、移动设备或手表没有充电，按住无线电池组的按键 7 秒以重启。
- 如果为移动设备安装了较厚的保护壳，无线充电可能无法正常工作。如果保护壳较厚，请将其取下，然后再将移动设备放到无线电池组上。
- 如果在无线充电期间将充电器连接至移动设备或手表，无线充电功能将不可用。
- 如果在网络信号较弱的区域使用无线电池组，移动设备或手表可能无法接收网络信号。
- 如果在无线充电期间拨打或接听电话，通话质量可能会下降，无线充电可能会停止。请将移动设备或手表从无线电池组上移开后使用。
- 无线电池组为辅助性的外部电池。它可能无法为某些移动设备或手表完全充电。
- 如果无线电池组暴露在极热或极冷的温度环境下或发生错误，指示灯将会闪烁。从无线电池组断开移动设备或手表连接，然后重新连接。
- 为节约能源，请在不使用时拔下充电器。充电器不带电源开关，因此在不使用时必须从电源插座拔下充电器。

通知

产品中有害物质的名称及其含量

部件名称	有害物质					
	铅 (Pb)	汞 (Hg)	镉 (Cd)	六价铬 (Cr ⁶⁺)	多溴联苯 (PBB)	多溴二苯醚 (PBDE)
印刷电路板组件	X	○	○	○	○	○
塑料	○	○	○	○	○	○
金属	X	○	○	○	○	○
电池	X	○	○	○	○	○
附件	X	○	○	○	○	○

本表格依据 SJ/T 11364 的规定编制。

○: 表示该有害物质在该部件所有均质材料中的含量均在 GB/T 26572 规定的限量要求以下。

X: 表示该有害物质至少在该部件某一均质材料中的含量超出 GB/T 26572 规定的限量要求。

本表格提供的信息是基于供应商提供的数据及三星公司的检测结果。在当前技术水平下，所有有害物质的使用控制到了最底线。三星公司会继续努力通过改进技术来减少这些物质的使用。



本产品的“环保使用期限”为 5 年，其标识如左图所示。电池等可更换部件的环保使用期限可能与产品的环保使用期限不同。只有在本手册所述的正常情况下使用本产品时，“环保使用期限”才有效。

版权

版权 © 2020 Samsung Electronics

本手册受国际版权法保护。

不得以任何形式或方式 (电子或机械) 复制、分发、转译或传播本手册中的任何内容，包括影印、录制或存储在任何信息存储器和检索系统中。

商标

- SAMSUNG 和 SAMSUNG 徽标是 Samsung Electronics 的注册商标。
- 其他所有商标和版权的所有权归各自所有者所有。

使用前注意事項

使用裝置之前，請先閱讀本手冊，以確保安全和妥善使用。

- 影像可能與實際產品的外觀不同。內容如有變更，恕不另行通知。
- 請先確認無線電池組與您裝置的相容性，再開始使用。

說明圖示



警告：可能造成使用者或他人傷害之情況



小心：可能造成本裝置或其他設備損壞之情況



注意：註解、使用訣竅或補充資訊

開始使用

包裝內容

檢查產品包裝盒內是否有下列物品：

- 無線電池組
- USB 線
- 快速入門指南



- 無線充電蓋為另行販售。
- 視所在地區或服務供應業者而定，裝置的隨附項目和可用配件可能會有所差異。
- 所附之物件乃專為本裝置設計，可能與其他裝置不相容。
- 外觀及規格如有變更，恕不另行通知。
- 可以向您當地的三星零售商購買其他配件。購買前請先確定配件與裝置相容。
- 請僅使用三星核可的配件。使用未經核可的配件可能造成效能問題及不在保固範圍內之故障。
- 所有配件之供貨完全視製造商之情況而定。若需更多關於配件購買之訊息，請參考三星網站。

裝置部位圖

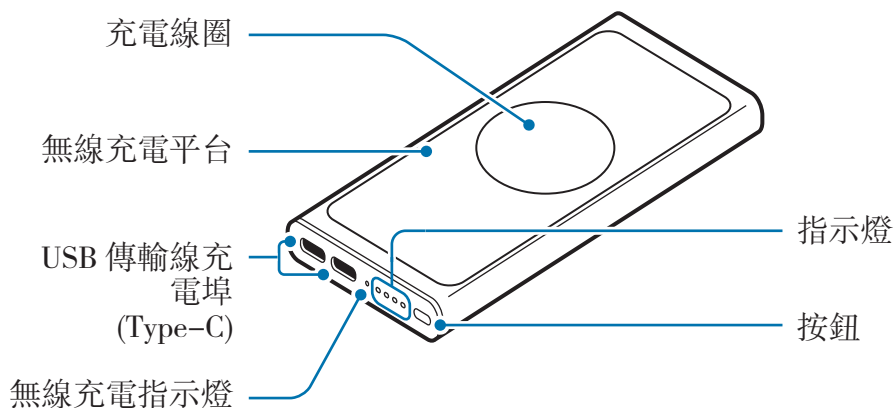

給電池充電

電池充電提示與預防措施

- 您可以使用充電器 (另售) 為無線電池組充電。
- 使用如電腦一類的其他電源而不使用充電器，可能因為電流較低而導致充電速度較慢。
- 充電時可同時使用無線電池組，但可能延長電池充滿所需的時間。
- 充電時，無線電池組可能升溫。此為正常現象，不影響無線電池組之壽命或效能。若電池達到異常高溫，充電器可能停止充電。
- 實際容量 (Wh) 是依據電池輸出電流與電壓而測得。
視輸出功率條件、連接裝置的電路配置以及作業環境而定，可能與裝置上顯示的容量 (Wh) 有所不同。
- 若無線電池組未正常充電，請將無線電池組及充電器攜至三星服務中心。

充電中

第一次使用無線電池組前或長時間未使用無線電池組，請先為電池充電。

1 請將無線電池組連接充電器。

充電器正確連接無線電池組時，指示燈隨即會開啓並閃爍。

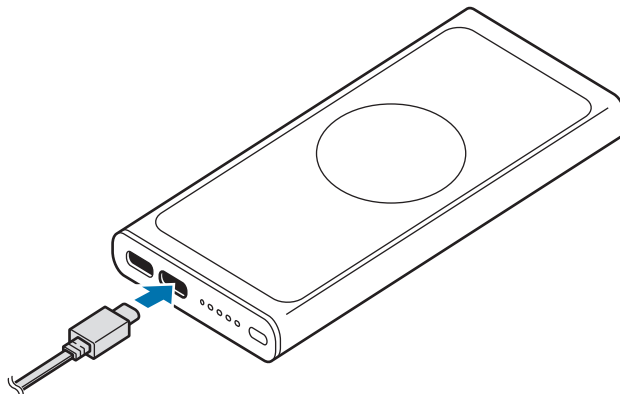

2 無線電池組完全充電後，請將無線電池組與充電器中斷連接。

檢查剩餘電池電量

指示燈將向您發出剩餘電量通知。按下無線電池組的按鈕即可查看剩餘電量。

剩餘電池電量	指示燈
70~100 %	• 四顆指示燈開啓
40~70 %	• 三顆指示燈開啓
20~40 %	• 兩顆指示燈開啓
5~20 %	• 一顆指示燈開啓
0~5 %	• 一顆指示燈閃爍



- 若指示燈未依以上所述方式運作，請將無線電池組與充電器中斷連接，再重新接上。
- 指示燈的顏色視行動裝置、手錶或無線充電蓋而定，可能會有所差異。

使用無線電池組

充電裝置

透過傳輸線充電

- 1 將 USB 線的其中一端連接到無線電池組的 USB 傳輸線充電埠。然後，請將 USB 線的另一端插入行動裝置的多功能插孔。

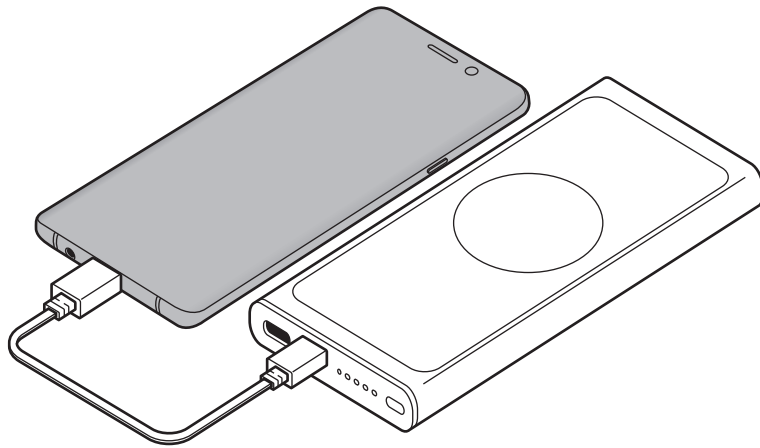

- 2 當行動裝置電力完全充滿時，請自電池組移除行動裝置。

無線充電

1 將支援的行動裝置或手錶放在無線充電平台上。

- 無線充電指示燈將開啓，且充電線圈與行動裝置或手錶的無線充電線圈接觸時，隨即會開始充電。
- 請檢查行動裝置或手錶螢幕上顯示的圖示，以確認充電狀態。
- 如未連接充電器，須按下無線電池組按鈕來為行動裝置或手錶進行無線充電。

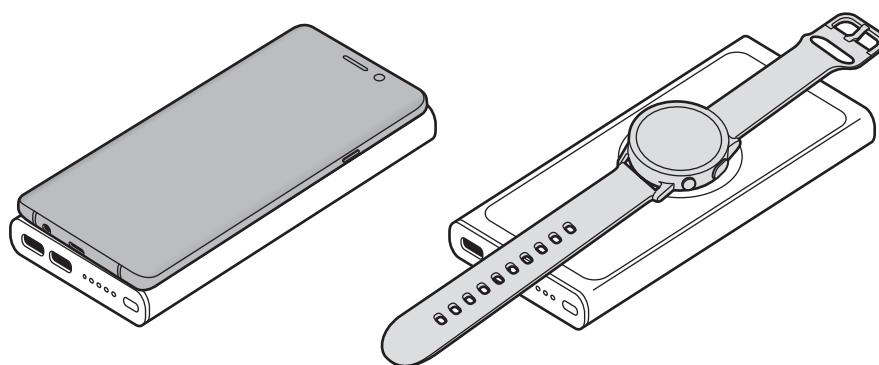

2 行動裝置或手錶電力完全充滿時，請自無線充電器移除行動裝置或手錶。



行動裝置與手錶充電注意事項

- 請勿將行動裝置背面與行動裝置保護殼之間放有信用卡或無線射頻識別系統 (RFID) 卡片 (如交通卡或門卡) 的行動裝置放置於無線電池組上。
- 行動裝置或手錶與無線電池組間放有金屬物件與磁片等導電材料時，請勿將行動裝置或手錶放在無線電池組上。

如此行動裝置或手錶可能無法正確充電或可能會有溫度過高的情形發生，行動裝置、手錶或卡片可能受損。



- 視您購入的無線電池組而定，可能會需要另行購買充電器。
- 充電時間可能會隨充電情況而改變。
- 視行動裝置或手錶的無線充電線圈的位置而定，行動裝置或手錶可能無法正確充電。
- 若要開始閃電快充，請將行動裝置或手錶連結至支援閃電快充的無線電池組。
- 充電器連接無線電池組時，即可透過傳輸線與無線充電。但是，行動裝置或手機透過傳輸線完全充電後，即可使用無線充電功能。
- 若無線電池組電量不足，無線充電可能會中斷。
- 如無線電池組、行動裝置或手錶未充電，請長按無線電池組按鈕超過 7 秒即可重新啓動。
- 若您的行動裝置保護套較厚，無線充電可能無法正確運作。若您的保護套較厚，將行動裝置放到無線電池組上之前，請取下保護套。
- 若您在無線充電期間將充電器連接到行動裝置或手錶，無線充電功能將無法使用。
- 若您在網路訊號微弱的區域使用無線電池組，可能會失去網路收訊。
- 若您在無線充電時撥接電話，通話品質可能會降低或無線充電可能會中斷。將行動裝置或手錶自無線電池組移除後即可使用。
- 無線電池組為額外的外接電池。可能無法為部份行動裝置或手錶完全充電。
- 若無線電池組暴露於極高、極低溫中或者發生錯誤，指示燈將閃爍。請將無線電池組與行動裝置或手錶中斷連接，然後再重新連接。
- 為了節約能源，當不使用時請拔下充電器插頭。充電器本身沒有電源開關，所以在不用時必須從插座上拔下充電器的插頭以免浪費電。在充電時應保持充電器與電源插座緊密連接且易於插拔。

注意事項

本產品符合低功率電波輻射性電機管理辦法第十二條、第十四條等條文規定：

- 經型式認證合格之低功率射頻電機，非經許可，公司、商號或使用者均不得擅自變更頻率、加大功率或變更原設計之特性及功能。
 - 低功率射頻電機之使用不得影響飛航安全及干擾合法通信；經發現有干擾現象時，應立即停用，並改善至無干擾時方得繼續使用。
- 前項合法通信，指依電信法規定作業之無線電通信。
- 低功率射頻電機須忍受合法通信或工業、科學及醫療用電波輻射性電機設備之干擾。



廢電池請回收

版權

Copyright © 2020 Samsung Electronics

本手冊受國際版權法保護。

不得以任何形式或方式 (電子或機械) 複製、分發、轉譯或傳播本手冊中的任何內容，包括影印、錄製或儲存在任何儲存裝置和檢索系統中。

商標

- SAMSUNG 和 SAMSUNG 標誌是 Samsung Electronics 的註冊商標。
- 其他所有商標和版權的所有權歸各自所有人所有。

À lire en premier

Veillez lire le présent mode d'emploi avant d'utiliser l'appareil afin de vous assurer d'en faire une utilisation sécuritaire et adéquate.

- Les images peuvent différer de l'aspect réel du produit. Le contenu pourrait faire l'objet de modifications sans préavis.
- Avant d'utiliser le bloc-pile sans fil, assurez-vous qu'il est compatible avec votre appareil.

Liste des icônes



Avertissement : situations où il y a risque de blessure pour vous ou pour les autres.



Attention : situations pouvant endommager votre appareil ou tout autre équipement.



Note : remarques, astuces ou toute autre information complémentaire.

Pour commencer

Contenu de l'emballage

Veillez vous assurer que la boîte contient les éléments suivants :

- Bloc-pile sans fil
- Câble USB
- Guide de démarrage rapide



- Les coques de recharge sans fil sont vendues séparément.
- Les articles fournis avec l'appareil et les accessoires offerts pourraient varier selon votre région et votre fournisseur de services.
- Les articles fournis sont conçus uniquement pour cet appareil et pourraient ne pas être compatibles avec d'autres appareils.
- L'apparence et les caractéristiques techniques pourraient changer sans préavis.
- Vous pouvez acheter des accessoires supplémentaires auprès de votre détaillant Samsung. Assurez-vous qu'ils sont compatibles avec l'appareil avant de les acheter.
- N'utilisez que des accessoires approuvés par Samsung. L'utilisation d'accessoires non approuvés peut entraîner des problèmes de performance, ainsi que des dysfonctionnements non couverts par la garantie.
- La disponibilité de tous les accessoires peut varier puisqu'elle dépend entièrement des entreprises de fabrication. Pour en savoir davantage sur les accessoires offerts, visitez le site Web de Samsung.

Présentation de l'appareil

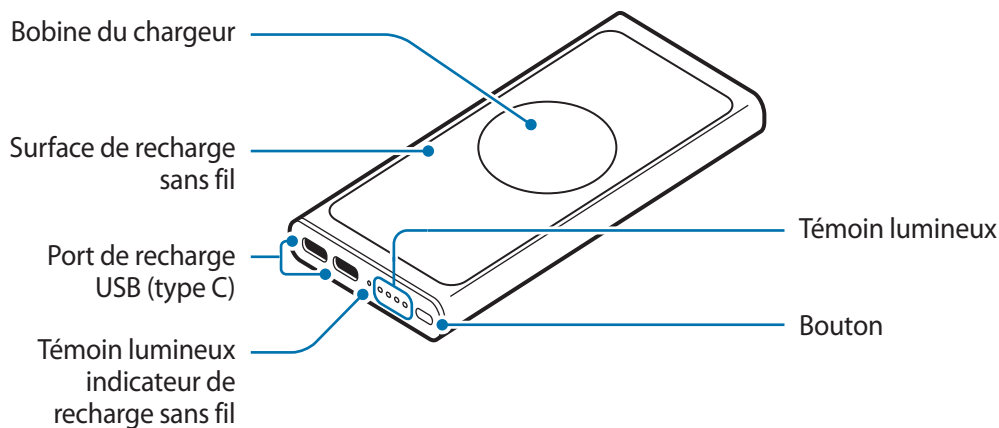

Recharge de la batterie

Trucs et précautions pour la recharge de la pile

- Vous pouvez utiliser un chargeur (vendu séparément) pour recharger le bloc-pile sans fil.
- L'utilisation d'une source d'alimentation autre que le chargeur, comme un ordinateur, peut entraîner le ralentissement de la recharge en raison d'un plus faible courant électrique.
- Le bloc-pile sans fil peut être utilisé pendant la charge, mais cela peut augmenter le temps de recharge de la batterie.
- Le bloc-pile sans fil peut chauffer pendant la recharge. Cela est normal et ne devrait pas avoir d'incidence sur la durée de vie ou le rendement du bloc-pile sans fil. Si la pile devient plus chaude qu'à la normale, il est possible que le chargeur arrête de recharger.
- La capacité réelle (Wh) est mesurée selon la puissance et la tension du courant de sortie du bloc-piles.
Elle peut différer de la capacité (Wh) indiquée sur l'appareil, selon les conditions de sortie du courant, la configuration des circuits de l'appareil connecté et les conditions d'utilisation.
- Si le bloc-pile sans fil ne se recharge pas correctement, apportez le bloc-pile sans fil avec le chargeur à un centre de service de Samsung.

Recharge

Chargez la batterie avant d'utiliser le bloc-pile sans fil pour la première fois ou quand le bloc-pile sans fil n'a pas été utilisé pendant une longue période.

- 1 Branchez le bloc-pile sans fil à un chargeur.

Lorsque le chargeur est branché correctement au bloc-pile sans fil, le témoin lumineux s'allume et clignote.

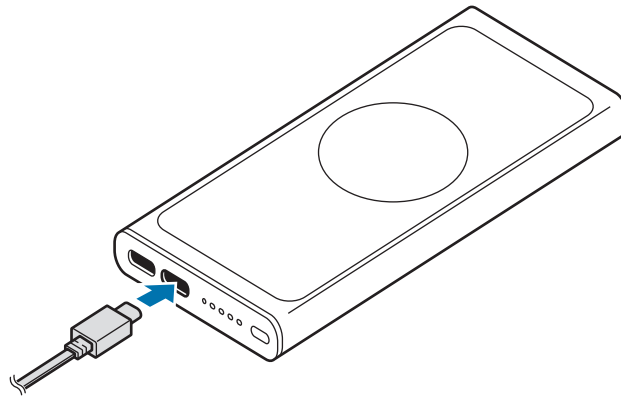

- 2 Une fois que le bloc-pile sans fil est pleinement chargé, débranchez le bloc-pile sans fil du chargeur.

Vérification du niveau de charge du bloc-piles

Le témoin lumineux vous informe de la charge restante de la batterie. Vérifiez la charge restante de la batterie en appuyant sur le bouton du bloc-pile sans fil.

Charge restante du bloc-piles	Témoin lumineux
70 à 100 %	• Quatre témoins lumineux allumés
40 à 70 %	• Trois témoins lumineux allumés
20 à 40 %	• Deux témoins lumineux allumés
5 à 20 %	• Un témoin lumineux allumé
0 à 5 %	• Un témoin lumineux clignotant



- Si le témoin lumineux ne fonctionne pas de la façon décrite, débranchez le chargeur du bloc-pile sans fil, puis rebranchez-le.
- Le fonctionnement du témoin lumineux peut varier en fonction de l'appareil mobile ou de la coque de recharge sans fil.

Utilisation du bloc-pile sans fil

Recharge d'appareils

Recharge avec câble

- 1 Branchez une extrémité du câble USB au port de recharge USB du bloc-pile sans fil. Insérez ensuite l'autre extrémité du câble USB dans la prise multifonction de l'appareil mobile.

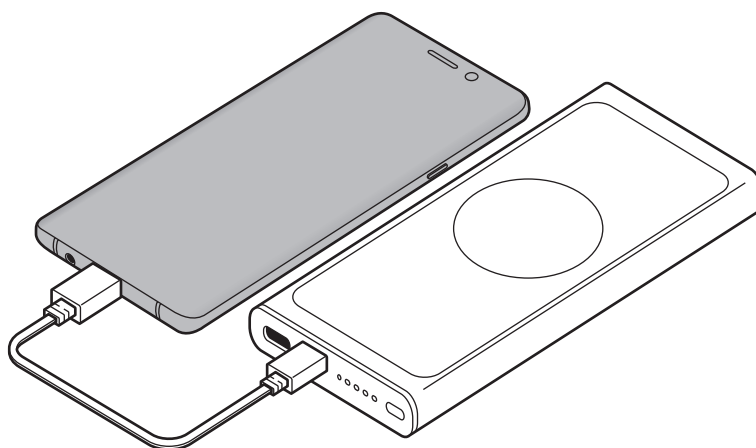

- 2 Une fois l'appareil mobile complètement chargé, retirez l'appareil mobile du bloc-pile.

Recharge sans fil

1 Placez un appareil mobile compatible ou une montre compatible sur la surface de recharge sans fil.

- Le témoin lumineux indicateur de recharge sans fil s'allume et la recharge commence quand la bobine du chargeur entre en contact avec la bobine du chargeur sans fil de l'appareil mobile ou de la montre.
- Consultez l'icône de recharge à l'écran de l'appareil mobile ou de la montre pour connaître l'état de la charge.
- Si le chargeur n'est pas connecté, vous devez appuyer sur le bouton du bloc-pile sans fil pour charger sans fil l'appareil mobile ou la montre.

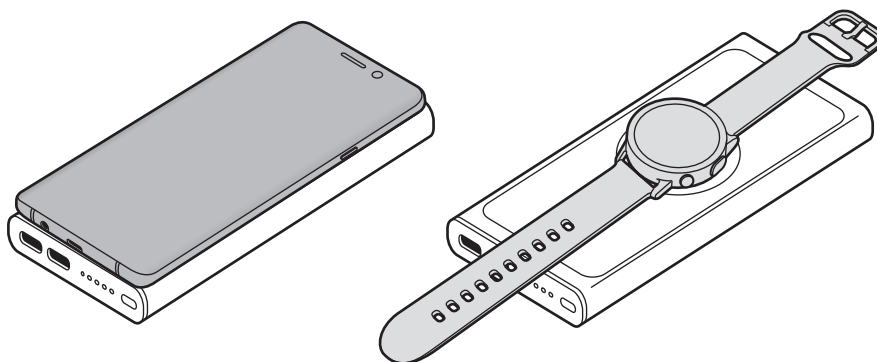

2 Une fois la montre ou l'appareil mobile complètement chargé, retirez l'appareil mobile ou la montre du chargeur sans fil.



Précautions à suivre pour la recharge d'un appareil mobile ou d'une montre

- Ne placez pas l'appareil mobile sur le bloc-pile sans fil si une carte de crédit ou une carte d'identification par radiofréquence (RFID) (comme une carte de transport ou une carte-clé) est placée entre l'arrière de l'appareil mobile et le couvercle de l'appareil mobile.
- Ne placez pas l'appareil mobile ou la montre sur le bloc-pile sans fil quand un matériau conducteur, comme un objet de métal ou un aimant, est placé entre l'appareil mobile ou la montre et le bloc-pile sans fil.

L'appareil mobile ou la montre pourrait ne pas se recharger correctement ou pourrait surchauffer, ou encore, l'appareil mobile, la montre ou les cartes pourraient subir des dommages.



- Selon le bloc-pile sans fil que vous avez acheté, vous devrez peut-être acheter un chargeur séparément.
- La durée de recharge peut varier en fonction des conditions de charge.
- Selon l'emplacement de la bobine du chargeur sans fil de l'appareil mobile ou de la montre, il se peut que votre appareil mobile ou votre montre ne se charge pas correctement.
- Pour commencer la recharge rapide, connectez au bloc-pile sans fil un appareil mobile ou une montre compatible avec la recharge rapide.
- Pendant que le chargeur est branché au bloc-pile sans fil, vous pouvez recharger un appareil par câble ou sans fil. Toutefois, quand la montre ou l'appareil mobile est pleinement chargé lors de la recharge par câble, la fonction de recharge sans fil n'est pas disponible.
- Si la batterie du bloc-pile sans fil est faible, la recharge sans fil pourrait s'arrêter.
- Si la charge ne se produit pas dans le bloc-pile sans fil, l'appareil mobile ou la montre, appuyez sans relâcher sur le bouton du bloc-pile sans fil pendant plus de 7 secondes pour le redémarrer.
- La recharge sans fil pourrait ne pas fonctionner correctement si l'appareil mobile est inséré dans un étui épais. Si l'étui est épais, retirez-le avant de placer l'appareil mobile sur le bloc-pile sans fil.
- Si vous connectez un chargeur à l'appareil mobile ou à la montre pendant la recharge sans fil, la fonction de recharge sans fil ne sera plus disponible.
- Si vous utilisez le bloc-pile sans fil dans une zone où le signal réseau est faible, vous pourriez perdre la connexion au réseau.
- Si vous faites un appel ou répondez à un appel pendant la recharge sans fil, la qualité de l'appel peut être réduite ou la recharge sans fil pourrait s'arrêter. Utilisez la montre ou l'appareil mobile après l'avoir retiré du bloc-pile sans fil.
- Le bloc-pile sans fil est une batterie auxiliaire externe. Il pourrait ne pas recharger complètement certains appareils mobiles ou certaines montres.
- Si le bloc-pile sans fil est exposé à des températures extrêmement chaudes ou froides, ou si une erreur se produit, le témoin lumineux clignote. Déconnectez l'appareil mobile ou la montre du bloc-pile sans fil, puis reconnectez-le.
- Pour réduire la consommation d'énergie, débranchez le chargeur quand vous ne l'utilisez pas. Puisque le chargeur ne comporte aucun interrupteur d'alimentation, vous devez le débrancher de la prise de courant pour éviter tout gaspillage d'énergie. Pendant la recharge, le chargeur doit rester à proximité de la prise de courant et être facile d'accès.

Droits d'auteur

Copyright © 2020 Samsung Electronics

Le présent mode d'emploi est protégé par les lois internationales sur le droit d'auteur.

Aucune partie du présent mode d'emploi ne peut être reproduite, distribuée, traduite ou transmise sous quelque forme que ce soit, électronique ou mécanique, notamment par photocopie, enregistrement ou stockage dans tout système de stockage et de récupération d'information.

Marques de commerce

- SAMSUNG et le logo SAMSUNG sont des marques déposées de Samsung Electronics.
- Toutes les autres marques de commerce et tous les autres droits d'auteur sont la propriété de leurs titulaires respectifs.

Leia-me primeiro

Leia este manual antes de utilizar o acessório para garantir o uso adequado e seguro.

- As imagens podem ser diferentes da aparência real do produto. O conteúdo está sujeito a alterações sem qualquer aviso prévio.
- Antes de usar a bateria externa sem fio, certifique-se de que ela é compatível com o seu aparelho móvel.

Ícones de instrução



Atenção: situações que podem causar ferimentos em você ou em outras pessoas.



Cuidado: situações que podem danificar o seu acessório ou outro equipamento.



Informação: notas, dicas de uso ou informações adicionais.

Primeiros Passos

Conteúdo da embalagem

Verifique se na caixa do produto encontram-se os itens a seguir:

- Bateria externa sem fio
- Cabo USB
- Guia rápido



- Capas carregadoras sem fio são vendidas separadamente.
- Os itens fornecidos com o dispositivo e todos os acessórios disponíveis podem variar dependendo de seu país e operadora de serviços.
- Os itens fornecidos foram criados apenas para este dispositivo e podem não ser compatíveis com outros dispositivos.
- A aparência e as especificações estão sujeitas a alterações sem aviso prévio.
- Você pode comprar acessórios adicionais Samsung na loja de sua operadora. Certifique-se de que eles sejam compatíveis com seu dispositivo antes de comprá-los.
- Utilize somente acessórios aprovados pela Samsung. A utilização de acessórios não aprovados pode causar problemas de desempenho e mau funcionamento que não são cobertos pela garantia.
- A disponibilidade de todos os acessórios está sujeita a alteração dependendo exclusivamente do fabricante. Para mais informações sobre os acessórios disponíveis, consulte o site da Samsung.

Visão geral do acessório

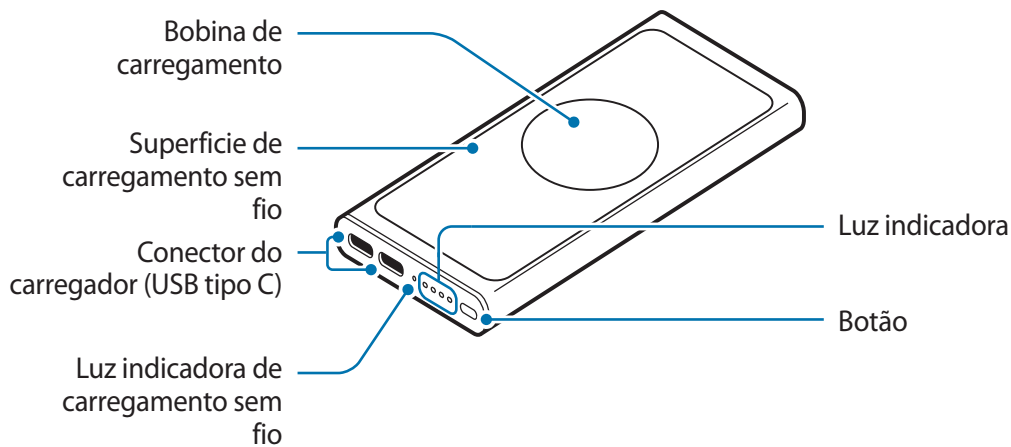

Carregar a bateria

Sugestões e cuidados no carregamento da bateria

- Você pode carregar a bateria externa sem fio usando o carregador (vendido separadamente).
- Usar outra fonte de energia que não o carregador, tal como um computador, poderá reduzir a velocidade de carregamento devido a corrente elétrica mais baixa.
- A bateria externa sem fio pode ser usada enquanto carrega, mas poderá demorar mais tempo para carregar totalmente a bateria.
- Enquanto carrega, a bateria externa sem fio poderá esquentar. Isso é normal e não deverá afetar a vida útil nem o desempenho da bateria externa sem fio. Se a bateria aquecer mais que o normal, o carregador poderá parar de carregar.
- A capacidade real (Wh) é medida baseando-se na corrente de saída e voltagem da bateria. Poderá ser diferente da capacidade (Wh) indicada no dispositivo, dependendo da condição de saída da energia, da configuração do circuito do dispositivo conectado e do ambiente de operação.
- Se a bateria externa sem fio não estiver carregando corretamente, leve o acessório e o carregador a um Serviço Autorizado Samsung.

Carregar a bateria

Antes de utilizar o acessório pela primeira vez ou quando a bateria externa sem fio não for utilizada por longos períodos, você deve carregá-la.

- 1 Conecte a bateria externa sem fio a um carregador.

Quando o carregador estiver conectado corretamente à bateria externa sem fio, a luz indicadora acenderá e piscará.

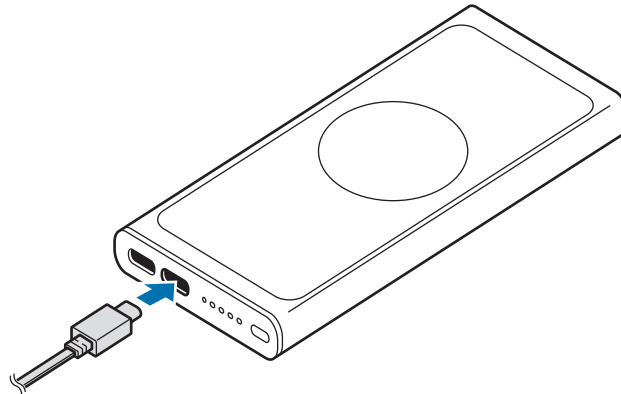

- 2 Quando a bateria externa sem fio estiver totalmente carregada, desconecte o acessório do carregador.

Verificar a energia restante da bateria

A luz indicadora alerta você sobre a energia restante da bateria. Verifique a energia restante da bateria pressionando o botão da bateria externa sem fio.

Energia restante da bateria	Luz indicadora
70 – 100%	• Quatro luzes indicadoras acessas
40 – 70%	• Três luzes indicadoras acessas
20 – 40%	• Duas luzes indicadoras acessas
5 – 20%	• Uma luz indicadora acessa
0 – 5%	• Uma luz indicadora piscando



- Se a luz indicadora não funcionar como informado desconecte o carregador da bateria externa sem fio e volte a conectá-lo.
- A luz indicadora pode funcionar de forma diferente dependendo do smartphone, do relógio ou da capa de carregamento sem fio.

Usando a bateria externa sem fio

Carregando dispositivos

Carregando com um cabo

- 1 Conecte uma das pontas do cabo USB no conector do carregador USB da bateria externa sem fio. Depois, conecte a outra extremidade do cabo USB no conector multifuncional do aparelho móvel.

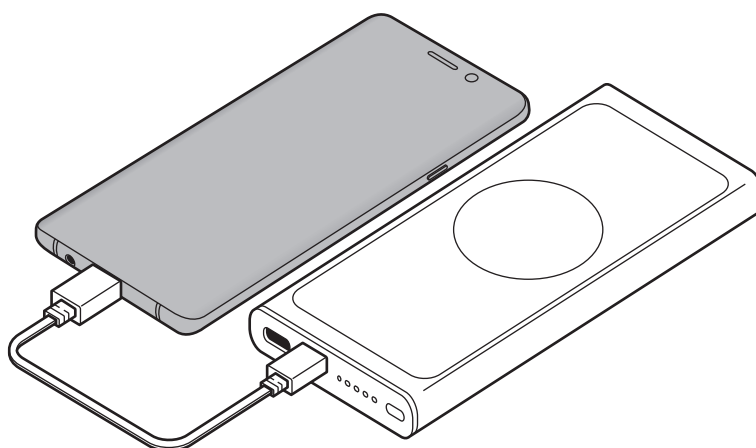

- 2 Quando o smartphone estiver totalmente carregado, retire-o da bateria externa.

Carregando sem fio

- 1 Coloque um smartphone ou um relógio compatível na superfície de carregamento sem fio.
 - A luz indicadora de carregamento sem fio acenderá, e o carregamento começará quando a bobina de carregamento entrar em contato com a bobina de carregamento sem fio do smartphone ou do relógio.
 - Verifique o ícone de carregamento exibido na tela do smartphone ou do relógio para ver o status de carregamento.
 - Se o carregador não estiver conectado, você deverá pressionar o botão da bateria externa sem fio para carregar o smartphone ou o relógio sem fio.

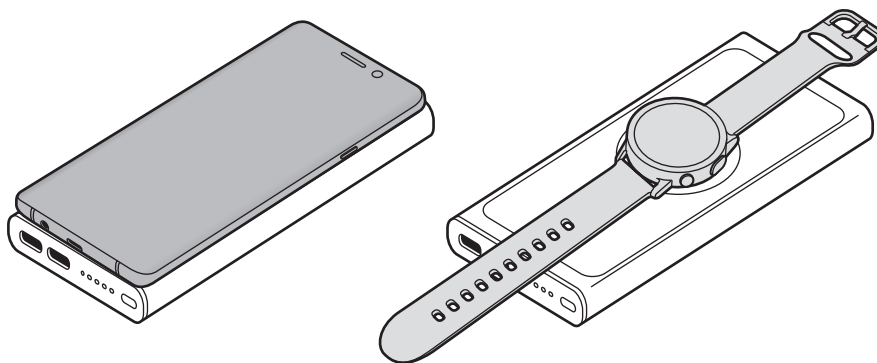

- 2 Quando o smartphone ou o relógio estiver totalmente carregado, retire-o do carregador sem fio.



Precauções no carregamento do smartphone ou do relógio

- Não coloque o smartphone na bateria externa sem fio, junto com um cartão de crédito ou cartão de identificação por radiofrequências (RFID) (tal como um cartão de transporte ou crachá) entre a parte de trás do smartphone e a capa.
- Não coloque o smartphone ou o relógio na bateria externa sem fio quando materiais condutores, como objetos metálicos e ímãs, estiverem entre o smartphone ou o relógio e a bateria externa sem fio.

O smartphone ou o relógio poderá não carregar corretamente, superaquecer ou poderá ser danificado, juntamente com os cartões.



- Poderá ser necessário comprar um carregador separadamente, dependendo da bateria externa sem fio adquirida.
- O tempo de carregamento poderá variar dependendo das condições de carregamento.
- Dependendo da localização da bobina de carregamento sem fio do smartphone ou do relógio, eles poderão não carregar corretamente.
- Para iniciar o carregamento rápido, conecte um smartphone ou um relógio compatível com o carregamento rápido na bateria externa sem fio.
- Você pode carregar usando ou não um cabo enquanto o carregador estiver conectado à bateria externa sem fio. No entanto, quando o smartphone ou relógio estiver totalmente carregado após o carregamento via cabo, o carregamento sem fio ficará disponível.
- Se a bateria externa sem fio estiver com pouca bateria, o carregamento sem fio pode ser interrompido.
- Se a bateria externa sem fio, o smartphone ou o relógio não estiverem carregando, mantenha pressionado o botão da bateria externa sem fio por mais de 7 segundos para reiniciá-lo.
- O carregamento sem fio poderá não funcionar corretamente se houver uma capa mais grossa no smartphone. Se a capa for grossa, retire-a antes de colocar o seu smartphone na bateria externa sem fio.
- Se você conectar um carregador no smartphone ou relógio durante o carregamento sem fio, a função de carregamento sem fio ficará indisponível.
- Se você usar a bateria externa sem fio em áreas onde o sinal de rede é fraco, você poderá não ter recepção de rede.
- Se você fizer ou atender chamadas durante o carregamento sem fio, a qualidade da chamada poderá diminuir ou o carregamento sem fio poderá ser interrompido. Use após remover seu smartphone ou relógio da bateria externa sem fio.
- A bateria externa sem fio é uma bateria externa auxiliar. É possível que ela não carregue totalmente alguns smartphones ou relógios.
- Se a bateria externa sem fio for exposta a temperaturas extremamente baixas ou altas ou ocorrer um erro, a luz indicadora irá piscar. Desconecte o smartphone ou relógio da bateria externa sem fio e conecte-o novamente.
- Para poupar energia, desligue o carregador da tomada quando não estiver utilizando. O carregador não possui um botão de liga e desliga, você deve retirá-lo da tomada quando não estiver utilizando, para economizar energia. O carregador deve permanecer na tomada e facilmente acessível enquanto carrega.

Direitos autorais

Direitos autorais © 2020 Samsung Electronics

Esse manual está protegido por leis internacionais de direitos autorais.

Parte alguma deste manual pode ser reproduzida, distribuída, traduzida ou transmitida de qualquer forma e em qualquer meio, seja eletrônico ou mecânico, incluindo fotocopiadora, gravação ou armazenamento em qualquer sistema de informação ou recuperação sem a prévia autorização por escrito da Samsung Electronics.

Marcas registradas

- SAMSUNG e o logotipo SAMSUNG são marcas registradas da Samsung Electronics.
- Todas as outras marcas registradas e direitos autorais são propriedade dos seus respectivos proprietários.

사용하기 전에

사용 전 반드시 이 사용 설명서를 읽고 제품을 안전하고 올바르게 사용하세요.

- 사용 설명서의 그림은 실물과 다를 수 있으며, 내용은 성능 개선을 위해 사용자에게 통보 없이 일부 변경될 수 있습니다.
- 제품을 다른 기기와 연결하여 사용하려면 먼저 해당 기기가 제품과 호환되는지 확인하세요.

표기된 기호 설명



경고: 제품을 사용할 때 주의하지 않으면 심각한 피해를 입을 수 있는 경고 사항을 표기할 때 사용합니다.



주의: 제품을 안전하고 올바르게 사용하기 위해 주의해야 할 사항을 표기할 때 사용합니다.



알림: 제품을 사용할 때 알아 두면 좋을 참고 사항이나 추가적인 정보를 제공할 때 사용합니다.

시작하기

구성품 확인

제품 구입 시 제공되는 구성품을 확인하세요.

- 제품
- USB 케이블
- 간단 사용 설명서



- 무선 충전 커버는 별매품입니다.
- 제공된 구성품 및 사용 가능한 별매품은 삼성전자의 사정에 따라 변경될 수 있습니다.
- 구성품은 이 제품 전용으로 다른 기기와는 호환되지 않을 수 있습니다.
- 제품의 외관, 규격 등은 성능 개선을 위해 예고 없이 변경될 수 있습니다.
- 삼성전자 대표 사이트에 접속해 별매품을 구입할 수 있습니다. 별매품 구입 시 사용 중인 모델과 호환되는지 먼저 확인하세요.
- 별매품은 반드시 삼성전자에서 제공하는 정품을 구입하세요. 정품이 아닌 별매품을 사용하면 제품의 성능 저하나 고장을 유발할 수 있으며 이러한 경우 보증 서비스가 적용되지 않습니다.
- 삼성전자의 사정에 따라 별매품의 사용 가능 여부가 변경될 수 있습니다. 사용 가능한 별매품에 대한 자세한 내용은 삼성전자 대표 사이트에서 확인하세요.

각 부분의 이름

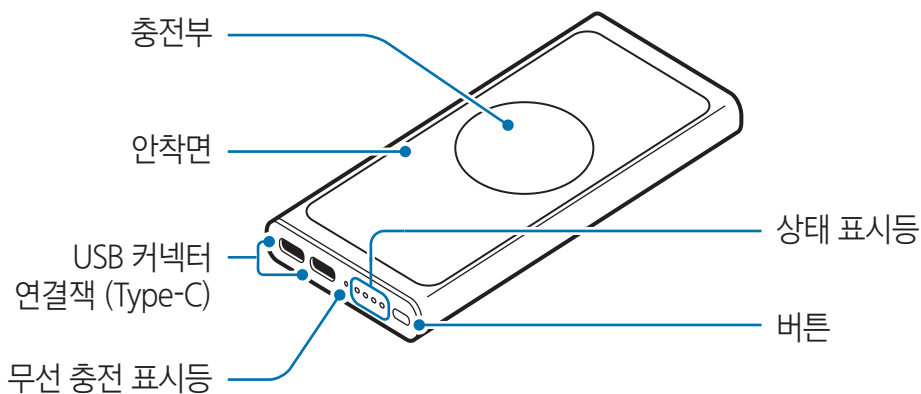

제품의 규격에 대한 내용은 삼성전자 대표 사이트에 접속하여 관련 페이지를 참조하세요.

배터리 충전 방법

배터리 충전 시 알아두기

- 별매품인 충전기로 충전할 수 있습니다.
- 제품을 USB 케이블로 컴퓨터 등과 연결하여 충전할 때는 낮은 전류로 인해 충전 속도가 느려질 수 있습니다.
- 충전 중에도 제품을 사용할 수 있으나, 배터리 충전 시간이 길어질 수 있습니다.
- 충전 중에는 제품과 충전기가 뜨거워질 수 있습니다. 이는 정상적인 현상으로, 제품의 수명이나 기능에는 영향을 미치지 않습니다. 배터리의 온도가 일정 수준 이상 높아지면 안전을 위해 충전이 중지될 수 있습니다.
- 실제 사용 가능 용량(Wh)은 출력(OUTPUT) 전류와 전압으로 측정된 용량이며, 제품에 표시된 정격 용량(Wh) 대비 출력 조건, 사용하는 기기의 회로 구성, 사용 환경에 따라 다를 수 있습니다.
- 제품이 제대로 충전되지 않으면 제품과 USB 케이블을 가지고 가까운 삼성전자 서비스 센터를 방문하세요.
- 배터리 사용 시간 등에 대한 내용은 삼성전자 대표 사이트에 접속하여 관련 페이지를 참조하세요.

충전하기

제품을 구입한 후 처음 사용하거나 장시간 방치한 후 사용할 경우에는 배터리를 충분히 충전하여 사용하세요.

1 제품과 충전기를 연결하세요.

올바르게 연결되면 제품의 상태 표시등이 켜진 후 깜박입니다.

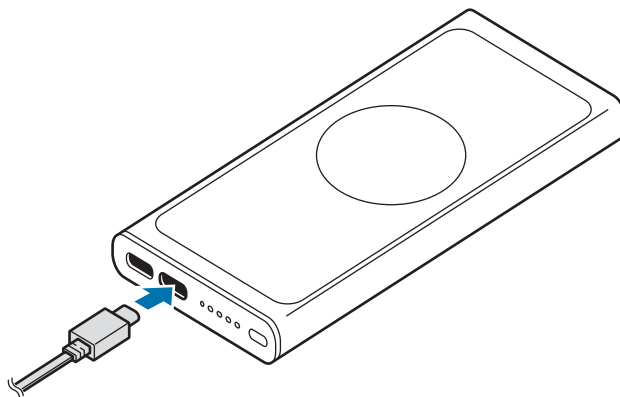

2 충전이 끝나면 제품과 충전기를 분리하세요.

배터리 잔량 확인 방법

상태 표시등을 통해 제품의 배터리 잔량을 확인할 수 있습니다. 제품의 버튼을 눌러 배터리 잔량을 확인하세요.

배터리 잔량	상태 표시등
70~100 %	4개 켜짐
40~70 %	3개 켜짐
20~40 %	2개 켜짐
5~20 %	1개 켜짐
0~5 %	1개 깜박임



- 상태 표시등이 정상적으로 동작하지 않거나 잘못 인식된 경우 충전기를 분리한 후 다시 연결하세요.
- 모바일 기기 또는 워치(또는 무선 충전 커버)에 따라 상태 표시등이 상이하게 나타날 수 있습니다.

제품 사용하기

기기 충전 방법

유선 충전하기

- 1 USB 케이블을 제품의 USB 커넥터 연결잭에 연결한 후 다른 한 쪽을 모바일 기기의 외부 커넥터 연결잭에 연결하세요.

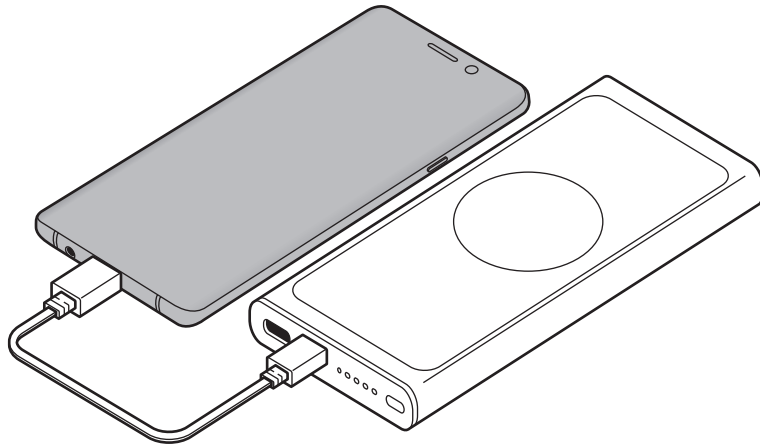

- 2 충전이 끝나면 USB 케이블을 제품과 모바일 기기에서 분리하세요.

무선 충전하기

1 제품의 안착면에 무선 충전 기능을 지원하는 모바일 기기 또는 워치를 올리세요.

- 제품의 충전부와 모바일 기기 또는 워치의 충전부가 닿으면 제품의 무선 충전 표시등이 켜지고 충전이 시작됩니다.
- 충전 상태는 모바일 기기 또는 워치 화면에 표시되는 충전 아이콘을 통해 확인하세요.
- 충전기가 연결되지 않은 상태에서는 제품의 버튼을 눌러야 무선 충전이 시작됩니다.

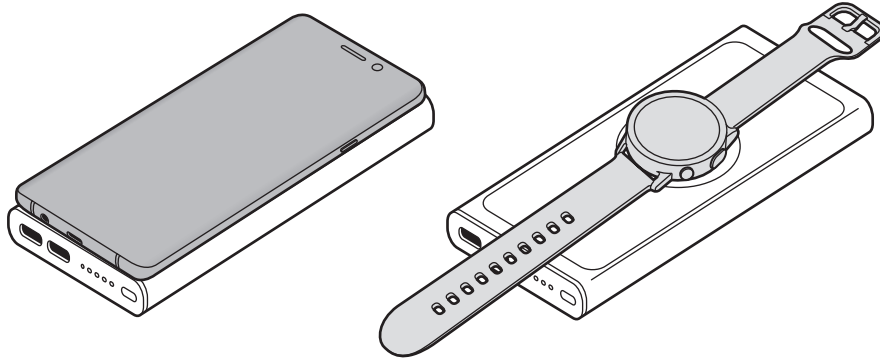

2 충전이 끝나면 제품에서 모바일 기기 또는 워치를 분리하세요.



모바일 기기 또는 워치 충전 시 주의 사항

- 모바일 기기 뒷면과 커버 사이에 신용카드, 교통카드, 도어록 카드, 음식물 쓰레기 종량제 카드 등을 넣은 상태로 제품에 올리지 마세요.
- 모바일 기기 또는 워치 뒷면에 전도성 이물질(금속류, 자석 등)이 부착된 상태로 제품에 올리지 마세요.

충전이 되지 않거나 과열되는 등 모바일 기기, 워치 및 카드가 손상될 수 있습니다.



- 구입 제품에 따라 충전기가 별매품인 경우가 있습니다.
- 충전 환경에 따라 충전 시간이 달라질 수 있습니다.
- 모바일 기기 또는 위치의 충전부 위치에 따라 충전이 되지 않을 수 있습니다.
- 제품에 고속 충전 기능을 지원하는 모바일 기기 또는 위치를 연결하면 더 빠르게 충전할 수 있습니다.
- 제품에 충전기를 연결한 상태에서 유선 충전 및 무선 충전을 할 수 있습니다. 단, 유선 충전하는 모바일 기기 또는 위치의 충전이 완료되면 무선 충전 기능을 사용할 수 있습니다.
- 제품의 배터리 잔량이 적은 경우 무선 충전이 중단될 수 있습니다.
- 제품, 모바일 기기 또는 위치가 충전되지 않을 경우 제품의 버튼을 7초 이상 길게 눌러 제품을 다시 시작하세요.
- 모바일 기기에 두꺼운 재질의 커버를 장착하고 사용할 경우 제대로 충전되지 않을 수 있습니다. 커버를 분리한 후 사용하세요.
- 무선 충전 중에 모바일 기기 또는 위치에 충전기를 연결할 경우 무선 충전 기능이 지원되지 않습니다.
- 제품을 네트워크 신호 세기가 약한 지역에서 사용할 경우 모바일 기기 또는 위치의 네트워크 수신율이 더 떨어질 수 있습니다.
- 무선 충전 중에 통화할 경우 통화 품질이 떨어지거나 무선 충전이 중단될 수 있습니다. 제품과 분리한 후 사용하세요.
- 이 제품은 보조용 배터리이므로 일부 기기의 경우 배터리를 안전하게 충전시킬 수 없습니다.
- 사용 온도가 적합하지 않거나 오동작 발생 시 상태 표시등이 깜박거립니다. 이 경우 기기에서 분리한 후 잠시 후 다시 사용하세요.
- 에너지를 절약하기 위하여 사용하지 않을 때는 충전기를 빼 두세요. 충전기에는 전원 스위치가 없기 때문에, 전력 소모를 방지하기 위해서는 콘센트와 충전기를 분리해 두어야 합니다. 충전 중에는 충전기가 콘센트 가까이에 있어야 하며, 손이 쉽게 닿는 곳에 두어야 합니다.

제품 A/S 관련 문의

A/S 문의 시에는 제품 모델명, 고장 상태, 연락처를 알려 주세요.

- 삼성전자 서비스 센터: 1588-3366
- 고객 불편 상담: 02-541-3000 / 080-022-3000

저작권

Copyright © 2020 삼성전자주식회사

이 사용 설명서는 저작권법에 의해 보호 받는 저작물입니다. 사용 설명서의 일부 또는 전체를 복제, 공중 송신, 배포, 번역하거나 전자 매체 또는 기계가 읽을 수 있는 형태로 바꿀 수 없습니다.

등록상표권

- 삼성, SAMSUNG, SAMSUNG 로고는 삼성전자주식회사의 등록상표입니다.
- 기타 모든 상표 및 저작권은 해당 업체의 자산입니다.