

AV RECEIVER

Istruzioni per l'uso

IT

Instruções de operação

PT

Betjeningsvejledning

DK

Käyttöohjeet

FI

Bruksanvisning

NO

Instrukcja obsługi

PL

Per annullare la dimostrazione (Dimostrazione), vedere pagina 7.

Per l'installazione e i collegamenti, consultare pagina 10.

Per utilizzare gli smartphone con "WebLink Apps" installato, consultare la Guida indicata sulla copertina posteriore.

Para cancelar o ecrã de demonstração (Demonstração), consulte a página 6.

Para a ligação/instalação, consulte a página 10.

Para utilizar smartphones com "WebLink Apps" instalado, visite o Guia de ajuda na capa traseira.

Se side 6 for at annullere demonstrationsvisningen (Demo).

Se side 10 for tilslutning/installation.

For at bruge smartphones med "WebLink Apps" monteret, henvises til Hjælpevejledningen på bagomslaget.

Jos haluat perua esitysnäytön (Demo), katso sivua 6.

Katso liitännät/asennus sivulta 10.

Tutustu takakannen osoitteessa olevaan Käyttöopas-sivustoon, jos puhelimeen on asennettu "WebLink Apps".

For å avbryte demonstrasjonsvisningen (Demo), se side 6.

For tilkobling/installasjon, se side 10.

For å bruke smarttelefoner med "WebLink Apps" installert, besøk Hjælpeveiledning på bakdekslet.

Aby anulować wyświetlanie demonstracji (Demo), patrz strona 6.

Aby uzyskać informacje na temat połączenia/instalacji, patrz strona 10.

Aby użyć smartfonów z zainstalowaną aplikacją „WebLink Apps”, zapoznaj się z Przewodnikiem pomocniczym podanym na tylnej okładce.



* 5 0 1 0 4 6 7 5 1 * (1)

Ostrzeżenie

Ze względów bezpieczeństwa urządzenie należy zainstalować w desce rozdzielczej samochodu, ponieważ tylna część urządzenia nagrzewa się podczas użytkowania.

Aby uzyskać szczegółowe informacje, patrz „Połączenie/installacja” (strona 10).

Wyprodukowano w Tajlandii

Tabliczka znamionowa wskazująca napięcie robocze itp. znajduje się na spodzie obudowy.

Oznakowanie CE jest ważne tylko dla tych krajów, w których jest ono prawnie egzekwowane, głównie w krajach EOG (Europejski Obszar Gospodarczy) i w Szwajcarii.

OSTRZEŻENIE

Aby uniknąć pożaru lub porażenia prądem, nie należy wystawiać urządzenia na działanie deszczu lub wilgoci.

Aby uniknąć porażenia prądem, nie należy otwierać obudowy. Serwis należy zlecać tylko wykwalifikowanemu personelowi.



Sony Corporation niniejszym oświadcza, że to urządzenie jest zgodne z dyrektywą 2014/53/UE. Pełny tekst deklaracji zgodności UE jest dostępny pod następującym adresem internetowym: <http://www.compliance.sony.de/>

Uwaga dla klientów: poniższe informacje mają zastosowanie wyłącznie do urządzeń, które zostały wprowadzone do sprzedaży w krajach stosujących dyrektywę Unii Europejskiej

Produkt ten został wyprodukowany przez lub na zlecenie Sony Corporation.

Importer w UE: Sony Europe B.V.

Zapytania do importera w UE i zapytania dotyczące zgodności produktu w Europie należy kierować do autoryzowanego przedstawiciela producenta, Sony Belgium, bijkantoor van Sony Europe B.V., Da Vincilaan 7-D1, 1930 Zaventem, Belgia.



Pozbywanie się zużytych baterii i zużytego sprzętu elektrycznego i elektronicznego (stosowane w krajach Unii Europejskiej i w pozostałych krajach mających własne systemy zbiórki)

Ten symbol umieszczony na produkcie, baterii lub na opakowaniu oznacza, że ani produkt, ani bateria nie mogą być ona traktowane jako odpad komunalny. W przypadku niektórych rodzajów baterii symbol ten może być stosowany w kombinacji z symbolem chemicznym. Symbol chemiczny ołowiu (Pb) stosuje się jako dodatkowe oznaczenie, jeśli bateria zawiera więcej niż 0,004% ołowiu. Odpowiednie zagospodarowanie zużytego sprzętu i zużytych baterii zapobiega potencjalnym zagrożeniom dla środowiska i zdrowia ludzi, do których mogłoby dojść w przypadku niewłaściwego obchodzenia się z tymi odpadami. Recykling materiałów pomaga chronić zasoby naturalne. W przypadku produktów, w których ze względu na bezpieczeństwo, poprawne działanie lub integralność danych wymagane jest stałe podłączenie do baterii, wymianę zużytej baterii należy zlecić wyłącznie wykwalifikowanemu personelowi stacji serwisowej. Aby mieć pewność, że bateria znajdująca się w zużytym sprzęcie elektrycznym i elektronicznym będzie właściwie zagospodarowana, należy dostarczyć sprzęt do odpowiedniego punktu zbiórki. W odniesieniu do wszystkich pozostałych zużytych baterii prosimy o zapoznanie się z rozdziałem instrukcji obsługi produktu o bezpiecznym demontażu baterii. Zużyta baterię należy dostarczyć do odpowiedniego punktu zbiórki. W celu uzyskania bardziej szczegółowych informacji na temat recyklingu baterii należy skontaktować się z lokalną jednostką samorządu terytorialnego, ze służbami zajmującymi się zagospodarowywaniem odpadów lub ze sklepem, w którym zakupiono produkt lub baterię.

Ostrzeżenie dla samochodów, w których stacyjka nie ma pozycji ACC

Nie należy instalować tego urządzenia w samochodzie, w którym nie ma pozycji ACC. Wyświetlacz urządzenia nie wyłączy się nawet po wyłączeniu zapłonu, co powoduje rozładowanie akumulatora.

Zastrzeżenie dotyczące usług oferowanych przez strony trzecie

Usługi oferowane przez strony trzecie mogą zostać zmienione, zawieszono lub zakończone bez uprzedniego powiadomienia. Firma Sony nie ponosi żadnej odpowiedzialności w przypadku tego rodzaju sytuacji.

Ważna uwaga

Przeestroga

W ŻADNYM PRZYPADKU FIRMA SONY NIE PONOSI ODPOWIEDZIALNOŚCI ZA JAKIEKOLWIEK PRZYPADKOWE, POŚREDNIE LUB WTÓRNE SZKODY LUB INNE SZKODY, W TYM MIĘDZY INNYMI UTRATĘ ZYSKÓW, UTRATĘ DOCHODÓW, UTRATĘ DANYCH, UTRATĘ MOŻLIWOŚCI WYKORZYSTANIA PRODUKTU LUB JAKICHKOLWIEK POWIĄZANYCH URZĄDZEŃ, CZAS PRZESTOJU, CZAS NABYWCY ZWIĄZANY Z NINIEJSZYM PRODUKTEM LUB WYNIKAJĄCY Z UŻYCIA NINIEJSZEGO PRODUKTU, JEGO SPRZĘTU I/ LUB OPROGRAMOWANIA.

Szanowny kliencie, ten produkt zawiera nadajnik radiowy.

Zgodnie z regulaminem EKG nr 10, producenci pojazdów mogą ustanowić szczególne warunki dla instalacji nadajników radiowych w pojazdach. Przed zainstalowaniem tego produktu w pojeździe należy sprawdzić instrukcję obsługi pojazdu lub skontaktować się z producentem pojazdu lub sprzedawcą pojazdu.

Połączenia alarmowe

Ten samochodowy zestaw głośnomówiący BLUETOOTH i urządzenie elektroniczne podłączone do zestawu głośnomówiącego działają w oparciu o sygnały radiowe, sieci komórkowe i naziemne, a także funkcje zaprogramowane przez użytkownika, których działania nie można zagwarantować w każdych warunkach.

W związku z tym nie należy polegać wyłącznie na jakimkolwiek urządzeniu elektronicznym w celu zagwarantowania kluczowej komunikacji (np. w nagłych wypadkach medycznych).

Informacje o komunikacji BLUETOOTH

- Mikrofale emitowane przez urządzenie BLUETOOTH mogą wpływać na działanie elektronicznych urządzeń medycznych. Należy wyłączyć niniejsze urządzenie i inne urządzenia BLUETOOTH w następujących miejscach, gdyż w przeciwnym razie może dojść do wypadku.
 - w miejscach, w których obecny jest gaz łatwopalny, w szpitalu, pociągu, samolocie lub na stacji benzynowej
 - w pobliżu drzwi automatycznych lub alarmów pożarowych
- To urządzenie obsługuje funkcje zabezpieczeń zgodne ze standardem BLUETOOTH w celu zagwarantowania bezpiecznego połączenia wtedy, gdy używana jest technologia bezprzewodowa BLUETOOTH, ale w zależności od okoliczności, zabezpieczenia mogą nie być wystarczające. Należy zachować ostrożność podczas komunikacji z użyciem technologii bezprzewodowej BLUETOOTH.
- Nie ponosimy żadnej odpowiedzialności za ujawnienia informacji podczas komunikacji BLUETOOTH.

W przypadku pytań lub problemów dotyczących urządzenia, których nie omówiono w tej instrukcji, należy z najbliższym sprzedawcą produktów firmy Sony.

Urządzenie główne

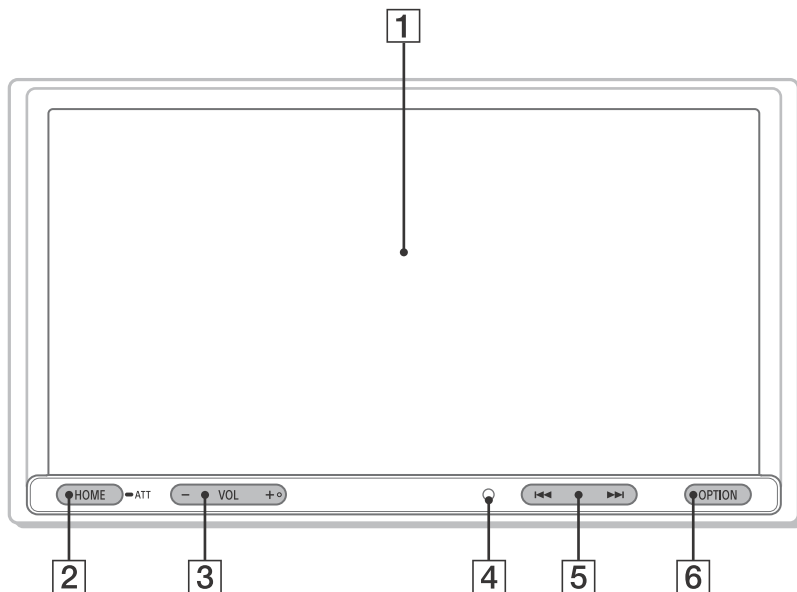

Na przycisku VOL (głośność) + znajduje się wypukłość.

1 Wyświetlacz / ekran dotykowy

2 HOME

Wyświetla ekran HOME (strona 5).

ATT (tłumienie)

Naciśnij i przytrzymaj przez 1 sekundę, aby przytłumić dźwięk.

Aby anulować, naciśnij i przytrzymaj ponownie lub naciśnij VOL +.

3 VOL (głośność) +/-

4 Odbiornik pilota zdalnego sterowania

5 << / >> (poprzedni/następny)

Działanie różni się w zależności od wybranego źródła:

- Radio: wybór zaprogramowanej stacji.
- USB/BT Audio: przejście do poprzedniego/następnego pliku.

Naciśnij i przytrzymaj:

- Radio: automatyczne dostrajanie do stacji (SEEK+/SEEK-).
- USB/BT Audio: przewijanie do tyłu/przewijanie do przodu.

6 OPTION

Wyświetla ekran OPTION (strona 5).

Wyświetlane ekrany

Ekran odtwarzania:

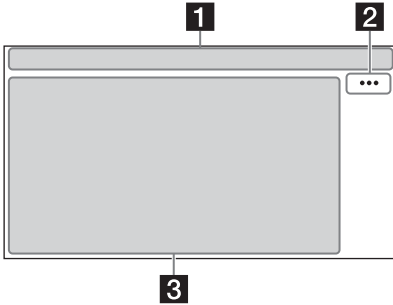



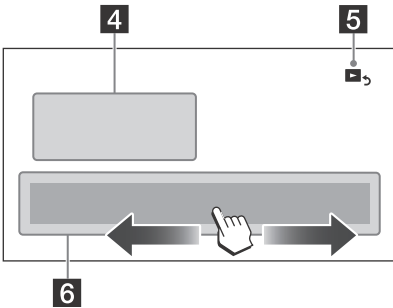



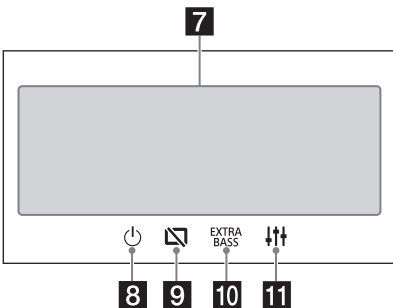

Ekran HOME:



Ekran OPTION:



1 Wskazanie stanu

-  Świeci się, gdy dźwięk jest tłumiony.
-  Świeci się, gdy dostępna jest funkcja AF (alternatywne częstotliwości).
-  Świeci się, gdy dostępne są bieżące informacje o ruchu drogowym (TA: informacje drogowe).
-  Świeci się, gdy sygnał Bluetooth® jest włączony. Miga, gdy połączenie jest w toku.
-  Świeci się, gdy dostępne jest odtwarzanie z urządzenia audio po włączeniu A2DP (Advanced Audio Distribution Profile).
-  Świeci się, gdy dostępne są rozmowy w trybie głośnomówiącym po włączeniu HFP (Handsfree Profile).
-  Wskazuje stan siły sygnału podłączonego telefonu komórkowego.
-  Wskazuje stan naładowania akumulatora podłączonego telefonu komórkowego.

2 ... (opcja źródła)

Otwiera menu opcji źródła. Dostępne elementy różnią się w zależności od źródła.

3 Obszar specyficzny dla aplikacji

Wyświetla elementy sterowania odtwarzaniem / wskazania lub pokazuje stan urządzenia. Wyświetlane elementy różnią się w zależności od źródła.

4 Zegar

Visar tiden som ställts in under inställning av datum/tid.

5 (powrót do ekranu odtwarzania)







Przełącza pomiędzy ekranem HOME a ekranem odtwarzania.

6 Klawisze wyboru źródeł i ustawień

Zmienia źródło lub wprowadza różne ustawienia.

Przesuń palcem, aby wybrać ikonę ustawień i inne ikony.

Dotknij ikony źródła, które chcesz wybrać.

 Radio	 BT Audio	 Phone
 USB	 WebLink	 Rear Camera
 Settings		

7 **Klawisze wyboru dźwięku**
Umożliwiają zmianę dźwięku.

8 **☺ (gotowość)**
Przełącza urządzenie w tryb gotowości (ładowanie USB wciąż jest dostępne). Aby wznowić, naciśnij dowolny przycisk.

9 **📺 (monitor wyłączony)**
Wyłącza monitor. Gdy monitor jest wyłączony, dotknij dowolnej części wyświetlacza, aby go ponownie włączyć.

10 **EXTRA BASS (EXTRA BASS)**
Zmienia ustawienie EXTRA BASS.

11 **🔊 (EQ10/subwoofer)**
Zmienia ustawienie EQ10/subwoofer.

Podstawowa obsługa

Parowanie z urządzeniem BLUETOOTH

Przy pierwszym podłączeniu urządzenia BLUETOOTH wymagana jest wzajemna rejestracja (zwana „parowaniem”). Parowanie umożliwia temu urządzeniu i innym urządzeniom wzajemne rozpoznawanie się.

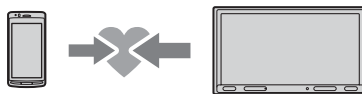

- 1** Naciśnij HOME, a następnie dotknij [Settings] → [Bluetooth] → [Bluetooth Connection] → [ON] → [Pairing].
🔊 miga, gdy urządzenie jest w trybie gotowości do parowania.
- 2** Wykonaj parowanie w urządzeniu BLUETOOTH, aby wykryło to urządzenie.
- 3** Wybierz nazwę modelu wyświetlaną na wyświetlaczu urządzenia BLUETOOTH*. Podczas parowania symbol 🔊 świeci się.

* Jeśli wymagane jest wprowadzenie klucza dostępu w urządzeniu BLUETOOTH, wprowadź [0000].

Podłączanie kamery cofania

Po podłączeniu opcjonalnej kamery cofania do złącza CAMERA IN można wyświetlić obraz z kamery cofania. Szczegółowe informacje w rozdziale „Połączenie/installacja” (strona 10).

Wyświetlanie obrazu z kamery cofania

Naciśnij HOME, a następnie dotknij [Rear Camera].

Anulowanie trybu demonstracyjnego

- 1** Naciśnij HOME, a następnie dotknij [Settings].
- 2** Dotknij [General], a następnie dotknij [Demo], aby ustawić na [OFF].
- 3** Aby wyjść z menu ustawień, dotknij dwukrotnie ⬅️ (wstecz).

Aktualizowanie oprogramowania sprzętowego

Aby zaktualizować oprogramowanie sprzętowe, należy odwiedzić witrynę pomocy technicznej podaną na tylnej okładce, a następnie podstępować zgodnie z instrukcjami online.

Uwaga

Podczas aktualizacji nie należy odłączać urządzenia USB.

Dodatkowe informacje

Środki ostrożności

- Antena wysuwa się automatycznie.
- W przypadku przenoszenia prawa własności lub złomowania samochodu z zainstalowanym urządzeniem, należy przywrócić wszystkie ustawienia do ustawień fabrycznych, wykonując procedurę przywracania ustawień fabrycznych.
- Nie należy rozpryskiwać cieczy na urządzenie.

Uwagi dotyczące bezpieczeństwa

- Należy przestrzegać lokalnych przepisów ruchu drogowego, prawa i regulacji.
- Podczas jazdy
 - Nie należy oglądać ani obsługiwać urządzenia, ponieważ może to prowadzić do rozproszenia uwagi i spowodować wypadek. Należy zaparkować samochód w bezpiecznym miejscu, aby oglądać lub obsługiwać urządzenie.
 - Nie używać funkcji konfiguracji ani żadnej innej funkcji, która mogłaby odwrócić uwagę od drogi.
 - Podczas cofania samochodem należy pamiętać, aby spojrzeć wstecz i uważnie obserwować otoczenie, nawet jeśli kamera cofania jest podłączona. Nie należy polegać wyłącznie na kamerze cofania.
- Podczas obsługi
 - Nie wkładać rąk, palców ani ciał obcych do urządzenia, ponieważ może to spowodować obrażenia ciała lub uszkodzenie urządzenia.
 - Małe elementy należy trzymać poza zasięgiem dzieci.
 - Należy zapinać pasy bezpieczeństwa, aby uniknąć obrażeń w przypadku nagłego ruchu samochodu.

Zapobieganie wypadkowi

Zdjęcia pojawiają się dopiero po zaparkowaniu samochodu i zaciągnięciu hamulca postojowego.

Jeśli samochód zacznie się poruszać podczas odtwarzania wideo, wyświetlana jest następująca przestroga i nie można oglądać wideo.

[Video blocked for your safety.]

Nie używać urządzenia ani nie obserwować monitora podczas jazdy.

Uwagi dotyczące panelu LCD

- Nie moczyć panelu LCD ani nie wystawiać go na działanie płynów. Grozi to awarią.
- Nie naciskać mocno panelu LCD, ponieważ może to zniekształcić obraz lub spowodować nieprawidłowe działanie (np. obraz może być niewyraźny lub panel LCD może zostać uszkodzony).
- Nie dotykać panelu przedmiotami innymi niż palec, ponieważ może to uszkodzić panel LCD lub doprowadzić do jego pęknięcia.
- Wyczyścić panel LCD suchą, miękką ściereczką. Nie używać rozpuszczalników, takich jak benzyna, rozcieńczalnik, dostępne w handlu środki czyszczące lub aerozol antystatyczny.
- Nie używać urządzenia poza zakresem temperatur od 0°C do 40°C.
- Jeśli samochód został zaparkowany w zimnym lub gorącym miejscu, obraz może nie być wyraźny. Jednak monitor nie jest uszkodzony, a obraz stanie się wyraźny po tym, jak temperatura w samochodzie wróci do normy.
- Na monitorze mogą pojawić się niebieskie, czerwone lub zielone statyczne kropki. Są to tak zwane „jasne punkty” i mogą wystąpić przypadku każdego wyświetlacza LCD. Panel LCD jest precyzyjnie wyprodukowany, a ponad 99,99% jego segmentów działa prawidłowo. Jednakże możliwe jest, że niewielki procent (zazwyczaj 0,01%) segmentów może nie świecić prawidłowo. Nie przeszkadza to jednak w oglądaniu.

Uwagi dotyczące ekranu dotykowego

- To urządzenie wykorzystuje rezystancyjny ekran dotykowy. Dotknij ekranu bezpośrednio palcem.
- Obsługa wielodotykowa nie jest wspierana przez to urządzenie.
- Nie należy dotykać ekranu ostrymi przedmiotami, takimi jak igła, długopis lub paznokiec. Obsługa rysikiem nie jest wspierana przez to urządzenie.
- Nie wolno dopuścić, by jakiegokolwiek przedmioty dotknęły ekranu dotykowego. Jeśli ekran zostanie dotknięty przez przedmiot inny niż czubek palca, urządzenie może nie reagować prawidłowo.
- Ponieważ w ekranie zastosowano szkło, nie należy narażać urządzenia na silne wstrząsy. Jeśli na ekranie wystąpią pęknięcia lub odpryski, nie należy dotykać uszkodzonej części, ponieważ może to spowodować obrażenia.
- Należy trzymać inne urządzenia elektryczne z dala od ekranu dotykowego. Mogą doprowadzić do nieprawidłowego działania ekranu dotykowego.



Informacje na temat urządzenia iPhone

- **Zgodne modele urządzeń iPhone:** iPhone XS Max, iPhone XS, iPhone XR, iPhone X, iPhone 8 Plus, iPhone 8, iPhone 7 Plus, iPhone 7, iPhone SE, iPhone 6s Plus, iPhone 6s, iPhone 6 Plus, iPhone 6, iPhone 5s
- Użycie oznaczenia Made for Apple oznacza, że akcesorium zostało zaprojektowane specjalnie do połączenia z produktami Apple określonymi w oznaczeniu i zostało certyfikowane przez programistę, że spełnia standardy wydajności firmy Apple. Firma Apple nie ponosi odpowiedzialności za działanie opisywanego urządzenia, ani za jego zgodność z normami i obowiązującymi przepisami dotyczącymi bezpieczeństwa. Należy pamiętać, że współpraca tego akcesorium z produktem firmy Apple może mieć wpływ na funkcjonowanie łączności bezprzewodowej.

Informacja dotycząca licencji

Ten produkt zawiera oprogramowanie używane przez firmę Sony na podstawie umowy licencyjnej z właścicielem praw autorskich. Jesteśmy zobowiązani poinformować klientów o treści tej umowy zgodnie z wymaganiami właściciela praw autorskich do oprogramowania. Aby uzyskać szczegółowe informacje na temat licencji oprogramowania, wybierz [Settings] → [General] → [Open Source Licenses].

Informacja o zastosowanym oprogramowaniu GNU GPL/LGPL

Niniejszy produkt zawiera oprogramowanie podlegające następującej licencji GNU General Public License (zwanej dalej „GPL”) lub GNU Lesser General Public License (zwanej dalej „LGPL”). Określają one, że klienci mają prawo do nabycia, modyfikacji i redystrybucji kodu źródłowego wspomnianego oprogramowania zgodnie z warunkami licencji GPL lub LGPL wyświetlanych na tym urządzeniu.

Kod źródłowy wyżej wymienionego oprogramowania jest dostępny w sieci Internet. Aby pobrać, przejdź do następującego adresu URL, a następnie wybierz nazwę modelu „XAV-3500”. URL: <http://www.sony.net/Products/Linux/> Należy pamiętać, że firma Sony nie może odpowiedzieć na żadne pytania dotyczące zawartości kodu źródłowego.

W przypadku pytań lub problemów dotyczących urządzenia, których nie omówiono w tej instrukcji obsługi, należy skontaktować się z najbliższym sprzedawcą produktów firmy Sony.

Dane techniczne

Sekcja monitora

Typ wyświetlacza: panoramiczny monitor kolorowy LCD

Wymiary: 6,95 cala/176 mm

System: aktywna matryca TFT

Liczba pikseli:

1 152 000 pikseli (800 × 3 (RGB) × 480)

System kolorów:

PAL/NTSC automatycznie wybierany dla złącza CAMERA IN

Sekcja odbiornika radiowego

FM

Zakres strojenia: 87,5 MHz – 108,0 MHz

Czułość użyteczna: 7 dBf

Stosunek sygnału do szumu: 70 dB (mono)

Separacja dla 1 kHz: 45 dB

AM

Zakres strojenia: 531 kHz – 1 602 kHz

Czułość: 32 µV

Sekcja odtwarzacza USB

Interfejs: Gniazdo USB (duża szybkość)

Prąd maksymalny: 1,5 A

Komunikacja bezprzewodowa

System łączności:

Standard BLUETOOTH wersja 3.0

Wyjście:

Standard BLUETOOTH klasa mocy 2
(maks. przewodzona moc +1 dBm)

Maksymalny zasięg łączności*1:

W linii wzroku ok. 10 m

Pasma częstotliwości:

Pasmo 2,4 GHz (2,4000 GHz – 2,4835 GHz)

Metoda modulacji: FHSS

Zgodne profile BLUETOOTH*2:

A2DP (Advanced Audio Distribution Profile) 1.3

AVRCP (Audio Video Remote Control Profile) 1.3

HFP (Handsfree Profile) 1.6

PBAP (Phone Book Access Profile) 1.1

Odpowiedni kodek: SBC, AAC

*1 Faktyczny zasięg zależy od takich czynników jak przeszkody między urządzeniami, pola magnetyczne wokół kuchenki mikrofalowej, elektryczność statyczna, czułość odbioru, parametry anteny, system operacyjny, oprogramowanie użytkowe itp.

*2 Profile standardu BLUETOOTH określają cele nawiązanej łączności BLUETOOTH między urządzeniami.

Sekcja wzmacniacza mocy

Wyjścia: wyjścia głośników

Impedancja głośnika: 4 Ω – 8 Ω

Maksymalna moc wyjściowa: 55 W × 4 (przy 4 Ω)

Opis

Wymagania dotyczące zasilania: akumulator samochodowy 12 V DC (minus na masie)

Znamionowy pobór prądu: 10 A

Wymiary:

ok. 178 mm × 100 mm × 139 mm (s/w/g)

Wymiary montażowe:

ok. 182 mm × 111 mm × 120 mm (s/w/g)

Masa: ok. 1,0 kg

Zawartość opakowania:

Urządzenie główne (1)

Części instalacji i podłączenia (1 zestaw)

Szczegółowe informacje można uzyskać u sprzedawcy.

Projekt i dane techniczne mogą ulec zmianie bez powiadomienia.

Prawa autorskie

Znak słowny i logo Bluetooth® są zastrzeżonymi znakami towarowymi należącymi do firmy Bluetooth SIG, Inc. i każde użycie tych znaków przez firmę Sony Corporation jest objęte licencją. Inne znaki towarowe i nazwy handlowe należą do ich odpowiednich właścicieli.

Windows Media jest zastrzeżonym znakiem towarowym lub znakiem towarowym firmy Microsoft Corporation w Stanach Zjednoczonych i/ lub innych krajach.

Ten produkt jest chroniony przez pewne prawa własności intelektualnej firmy Microsoft Corporation. Użycie lub dystrybucja takiej technologii poza tym produktem jest zabroniona bez licencji firmy Microsoft lub autoryzowanego oddziału firmy Microsoft.

Apple i iPhone są znakami towarowymi firmy Apple Inc., zarejestrowanymi w Stanach Zjednoczonych i innych krajach.

WebLink jest zastrzeżonym znakiem towarowym firmy Abalta Technologies, Inc. w Stanach Zjednoczonych oraz znakiem towarowym w innych krajach.

Wszystkie inne znaki towarowe są znakami towarowymi ich właścicieli.

Przestrogi

- Nie należy instalować tego urządzenia w samochodzie, w którym nie ma pozycji ACC. Wyświetlacz urządzenia nie wyłączy się nawet po wyłączeniu zapłonu, co powoduje rozładowanie akumulatora.
- **Wszystkie przewody uziemienia należy poprowadzić do wspólnego punktu uziemienia.**
- Nie wolno dopuścić, aby przewody zostały przyszczyknięte pod śrubą ani pochwycone przez ruchome części (np. stelaż fotela).
- Przed wykonaniem połączeń należy wyłączyć zapłon samochodu, aby uniknąć zwarcia.
- Podłączyć przewody zasilające ① do urządzenia i głośników przed podłączeniem do złącza zasilania pomocniczego.
- Należy pamiętać o zabezpieczeniu wszystkich luźnych, niepodłączonych przewodów taśmą elektryczną.
- Należy uważnie wybrać miejsce instalacji, aby urządzenie nie zakłócało normalnej jazdy.
- Należy unikać instalowania urządzenia w miejscach narażonych na kurz, brud, nadmierne wibracje lub wysoką temperaturę, takich jak w bezpośrednim świetle słonecznym lub w pobliżu kanałów grzejnych.
- Należy używać wyłącznie dostarczonego sprzętu montażowego, aby instalacja była bezpieczna.

Uwaga dotycząca przewodu zasilającego (żółty)

Podczas podłączania tego urządzenia wraz z innymi komponentami systemu stereo, natężenie prądu obwodu samochodowego, do którego podłączone jest urządzenie, musi być wyższe niż suma wartości znamionowych bezpieczników każdego elementu.

Uwaga dotycząca instalacji w samochodach z systemem Start-Stop

Urządzenie może się ponownie uruchomić podczas uruchamiania silnika w wyniku działania systemu Start-Stop. W takim przypadku należy wyłączyć system Start-Stop w samochodzie.

Uwaga dotycząca instalacji w samochodach z systemem elektrycznego hamulca postojowego

W samochodach z elektrycznymi hamulcami postojowymi niektóre powiązane funkcje (takie jak funkcja blokowania wideo) mogą nie działać prawidłowo.

Regulacja kąta montażu

Kąt montażu nie powinien przekraczać 30°.

Lista części do instalacji

① Przewody zasilające (1)



② Śruby mocujące (5 × maks. 9 mm) (4)



③ Mikrofon (1)



④ Podstawa do montażu na płaskiej powierzchni (1)



⑤ Taśma dwustronna (1)



⑥ Przedłużacz USB (1)



⑦ Opaska kablowa (1)



⑧ Tuleja montażowa (1)

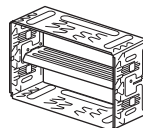

⑨ Ramka ozdobna (1)

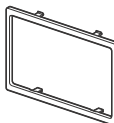

⑩ Klucze zwalniające (2)



- Ta lista części nie obejmuje całej zawartości opakowania.
- Tuleja montażowa ⑧ jest przymocowana do urządzenia w chwili dostawy. Przed zamontowaniem urządzenia należy użyć kluczy zwalniających ⑩ w celu zdjęcia tulei montażowej ⑧ z urządzenia. Szczegółowe informacje w rozdziale „Zdejmowanie tulei montażowej” (strona 14).
- Klucze zwalniające ⑩ należy zachować na przyszłość, ponieważ są one również niezbędne do wyjęcia urządzenia z samochodu.

Połączenia

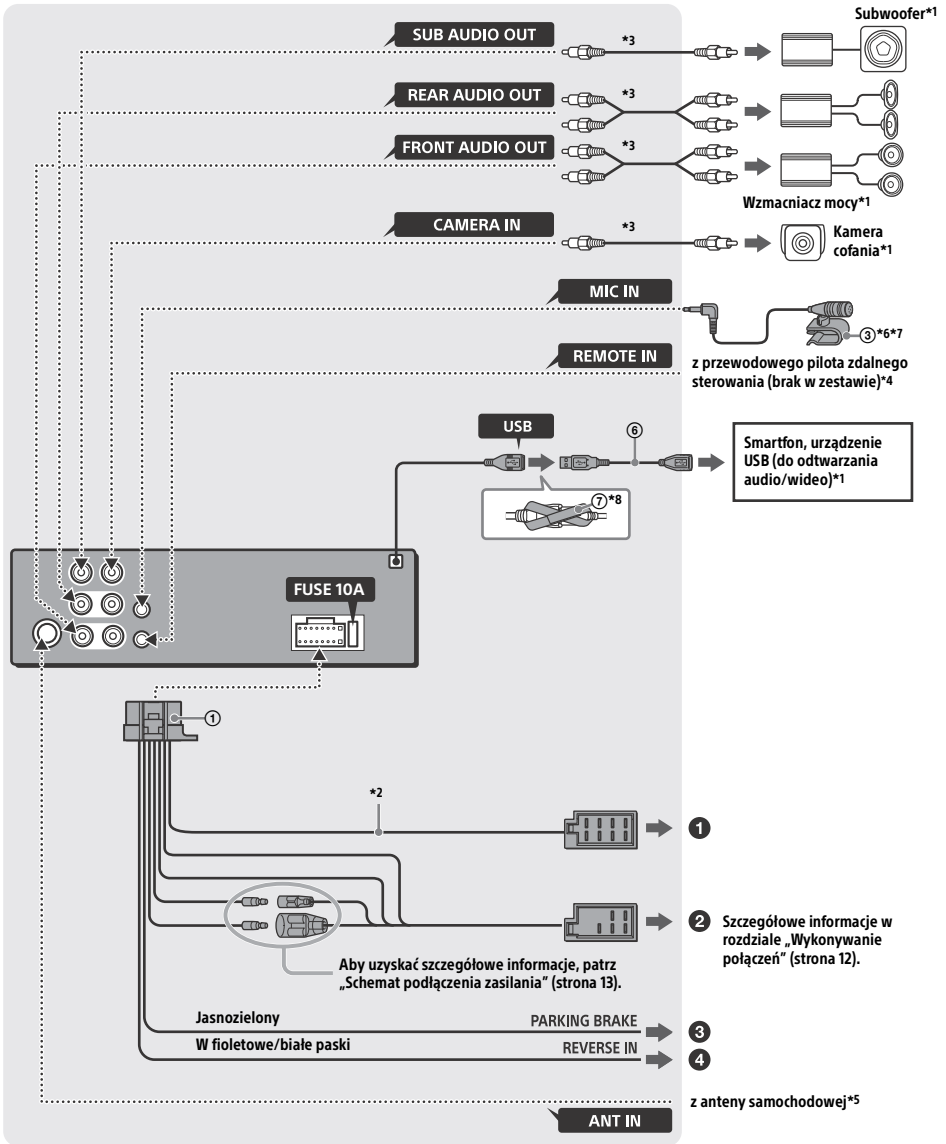

- *1 Brak w zestawie
- *2 Impedancja głośnika: 4 Ω do 8 Ω × 4
- *3 Przewód styku RCA (brak w zestawie)
- *4 W zależności od typu samochodu należy użyć przejściówki do przewodowego pilota zdalnego sterowania (brak w zestawie).
Aby uzyskać szczegółowe informacje na temat korzystania z przewodowego pilota zdalnego sterowania, patrz „Używanie z przewodowego pilota zdalnego sterowania” (strona 13).
- *5 W zależności od typu samochodu należy użyć przejściówki (brak w zestawie), jeśli złącze antenowe nie pasuje.
- *6 Niezależnie od tego, czy mikrofon jest używany, czy nie, przewód wejściowy mikrofonu należy poprowadzić tak, aby nie przeszkadzał w prowadzeniu pojazdu. Należy zabezpieczyć przewód za pomocą zacisku itp., jeśli jest on zainstalowany wokół stóp.
- *7 Aby uzyskać szczegółowe informacje na temat instalacji mikrofonu, patrz „Instalowanie mikrofonu” (strona 13).

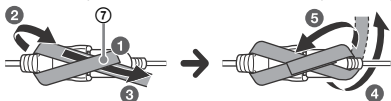

Wykonywanie połączeń

Jeśli zasilana antena nie ma skrzynki przekaźnikowej, podłączenie urządzenia za pomocą przewodów zasilających ① może doprowadzić do uszkodzenia anteny.

① Do złącza głośnika w samochodzie

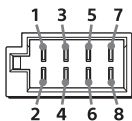

1	Głośnik tylny (prawy)	+	Fioletowy
2		-	W fioletowe/ czarne paski
3	Głośnik przedni (prawy)	+	Szary
4		-	W szare/ czarne paski
5	Głośnik przedni (lewy)	+	Biały
6		-	W białe/ czarne paski
7	Głośnik tylny (lewy)	+	Zielony
8		-	W zielone/ czarne paski

② Do złącza zasilania w samochodzie

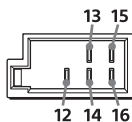

12	ciągłe zasilanie	Żółty
13	sterowanie zasilaną anteną/wzmacniaczem mocy (REM OUT)	W niebieskie/ białe paski
14	przełączane zasilanie oświetlenia	W pomarańczowe/ białe paski
15	przełączane zasilanie	Czerwony
16	uziemiaenie	Czarny

③ Do przewodu przełącznika hamulca postojowego

Pozycja montażowa przewodu przełącznika hamulca postojowego zależy od samochodu. Należy pamiętać, aby podłączyć przewód hamulca postojowego (jasnozielony) z wiązki przewodów zasilających ① do przewodu przełącznika hamulca postojowego.

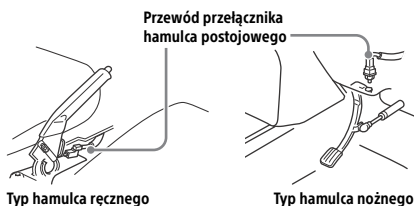

④ Do złącza zasilania +12 V przewodu tylnego światła samochodu (tylko przy podłączeniu kamery cofania)

Połączenie podtrzymania pamięci

Po podłączeniu żółtego przewodu zasilającego zasilanie będzie zawsze dostarczane do obwodu pamięci nawet po wyłączeniu zapłonu.

Podłączenie głośników

- Przed podłączeniem głośników należy wyłączyć urządzenie.
- Należy użyć głośników o impedancji od 4 Ω do 8 Ω i odpowiedniej mocy, aby uniknąć uszkodzenia.

Schemat podłączenia zasilania

Należy sprawdzić złącze zasilania dodatkowego samochodu i dopasować połączenia przewodów w zależności od samochodu.

Złącze zasilania dodatkowego

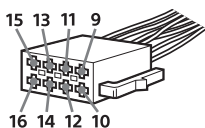

Wspólne połączenie

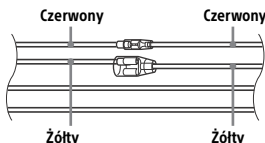

12	ciągłe zasilanie	Żółty
15	przełączane zasilanie	Czerwony

Gdy pozycje czerwonego i żółtego przewodu są odwrócone

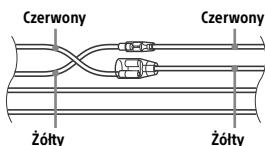

12	przełączane zasilanie	Żółty
15	ciągłe zasilanie	Czerwony

Dla samochodów, w których stacyjka nie ma pozycji ACC

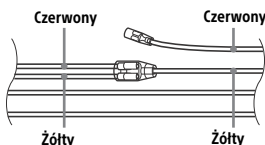

Po prawidłowym dopasowaniu połączeń i przełączeniu przewodów zasilających należy podłączyć urządzenie do zasilania samochodu. W przypadku jakichkolwiek pytań lub problemów związanych z podłączeniem urządzenia, które nie są opisane w niniejszej instrukcji, należy skonsultować się ze sprzedawcą samochodu.

Instalowanie mikrofonu

Aby przechwycić głos podczas rozmowy w trybie głośnomówiącym, należy zainstalować mikrofon ③.

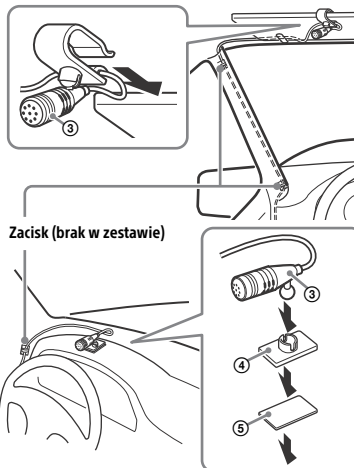

Przestrogi

- Jeśli przewód owinie się wokół kolumny kierownicy lub dźwigni zmiany biegów, stanowi to duże zagrożenie. Należy pamiętać, aby przewód oraz inne elementy nie przeszkadzały w prowadzeniu pojazdu.
- Jeśli w samochodzie znajdują się poduszki powietrzne lub jakiegolwiek inne elementy amortyzujące, przed instalacją należy skontaktować się ze sklepem, w którym zakupiono ten element, bądź ze sprzedawcą samochodów.

Uwagi

- Podczas montażu na desce rozdzielczej należy ostrożnie zdjąć klips z mikrofonu ③, a następnie podłączyć podstawę do montażu na płaskiej powierzchni ④ do mikrofonu ③.
- Przed przyklejeniem taśmy dwustronnej ⑤ należy wyczyścić powierzchnię deski rozdzielczej suchą ściereczką.

Używanie z przewodowego pilota zdalnego sterowania

- 1 Aby włączyć przewodowy pilot zdalnego sterowania, ustaw opcję [Steering Control] w sekcji [General] na [Preset].

Używanie kamery cofania

Przed użyciem wymagana jest instalacja kamery cofania (brak w zestawie).

Obraz z kamery cofania podłączonej do złącza CAMERA IN jest wyświetlany w następujących przypadkach:

- tylne światło samochodu zapala się (lub dźwignia zmiany biegów znajduje się w pozycji R (bieg wsteczny)).
- po naciśnięciu HOME, a następnie dotknięciu [Rear Camera].

Instalacja

Zdejmowanie tulei montażowej

Przed instalacją urządzenia należy zdjąć tuleję montażową ⑧ z urządzenia.

- 1 Należy włożyć oba klucze zwalniające ⑩, aż do usłyszenia kliknięcia, następnie należy ściągnąć tuleję montażową ⑧ w dół i pociągnąć urządzenie do góry, aby rozdzielić.

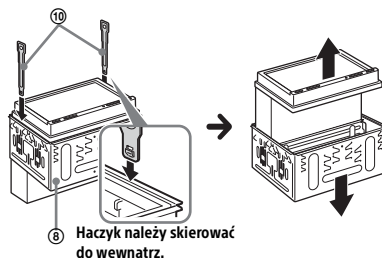

Montaż urządzenia w desce rozdzielczej

- Przed instalacją należy upewnić się, że zaczepy po obu stronach tulei montażowej ⑧ są zgięte do wewnątrz na 3,5 mm.
- W przypadku japońskich samochodów, patrz „Montaż urządzenia w japońskim samochodzie” (strona 15).

- 1 Ustawić tuleję montażową ⑧ w desce rozdzielczej, a następnie zdjąć wewnątrz deski rozdzielczej, a następnie odgiąć zaczepy na zewnątrz, aby zapewnić ciasne dopasowanie.

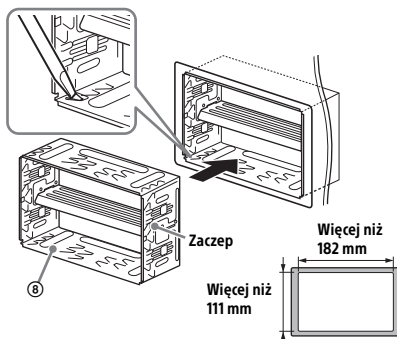

2 Zamontować urządzenie na tulei montażowej ⑧.

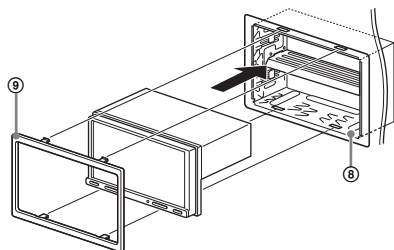

Uwagi

- Jeśli zaczepy są proste lub wygięte na zewnątrz, urządzenie nie zostanie bezpiecznie zainstalowane i się wypiąć.
- Upewnij się, że 4 zaczepy ramki ozdobnej ⑨ są prawidłowo zaczepione w szczelinach tulei montażowej ⑧.

Montaż urządzenia w japońskim samochodzie

Montaż tego urządzenia w niektórych japońskich samochodach może nie być możliwy. W takim przypadku należy skontaktować się ze sprzedawcą produktów firmy Sony.

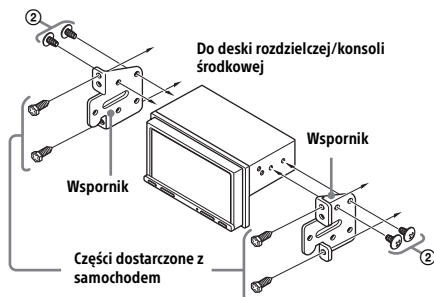

Podczas montażu tego urządzenia do wstępnie zainstalowanych w samochodzie wsporników, należy użyć śrub mocujących ② w odpowiednich otworach na śruby, stosownie do samochodu: T dla TOYOTA i N dla NISSAN.

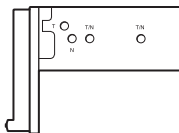

Uwaga

Aby zapobiec nieprawidłowemu działaniu, należy dokonać montażu wyłącznie z użyciem śrub mocujących ②.

Wymiana bezpiecznika

Przy wymianie bezpiecznika należy użyć bezpiecznika o odpowiedniej liczbie amperów, która została podana na oryginalnym bezpieczniku.

Bezpiecznik (10 A)

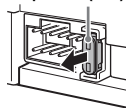

Jeśli bezpiecznik przepalił się, należy sprawdzić połączenie zasilania i wymienić bezpiecznik.

Jeśli bezpiecznik ponownie przepalił się po wymianie, może to oznaczać awarię wewnętrzną. W takim przypadku należy skontaktować się z najbliższym sprzedawcą produktów firmy Sony.



Български

С настоящото, Sony Corporation декларира, че това оборудване е в съответствие с Директива 2014/53/EU.

Цялостният текст на ЕС декларацията за съответствие може да се намери на следния интернет адрес:
<http://www.compliance.sony.de/>

Hrvatski

Sony Corporation ovime izjavljuje da je ova oprema u skladu s Direktivom 2014/53/EU.

Cjeloviti tekst EU izjave o sukladnosti dostupan je na sljedećoj internetskoj adresi:
<http://www.compliance.sony.de/>

Česky

Sony Corporation tímto prohlašuje, že toto zařízení je v souladu se směrnicí 2014/53/EU.

Úplné znění EU prohlášení o shodě je k dispozici na této internetové adrese:
<http://www.compliance.sony.de/>

Dansk

Herved erklærer Sony Corporation, at dette udstyr er i overensstemmelse med direktiv 2014/53/EU.

Den fulde ordlyd af EU-overensstemmelseserklæringen er tilgængelig på følgende internetadresse:
<http://www.compliance.sony.de/>

Nederlands

Hierbij verklaart Sony Corporation dat deze radioapparatuur conform is met Richtlijn 2014/53/EU.

De volledige tekst van de EU-conformiteitsverklaring kan worden geraadpleegd op het volgende internetadres:
<http://www.compliance.sony.de/>

English

Hereby, Sony Corporation declares that this equipment is in compliance with Directive 2014/53/EU.

The full text of the EU declaration of conformity is available at the following internet address:
<http://www.compliance.sony.de/>

Eesti keel

Käesolevaga deklareerib Sony Corporation, et käesolev seade vastab direktiivi 2014/53/EL nõuetele.

ELi vastavusdeklaratsiooni täielik tekst on kättesaadav järgmisel internetiaadressil:
<http://www.compliance.sony.de/>

Suomi

Sony Corporation vakuuttaa, että tämä laite on direktiivin 2014/53/EU mukainen.

EU-vaatimustenmukaisuusvakuutuksen täysimittainen teksti on saatavilla seuraavassa internetosoitteessa:
<http://www.compliance.sony.de/>

Français

Le soussigné, Sony Corporation, déclare que cet équipement est conforme à la Directive 2014/53/UE.

Le texte complet de la déclaration UE de conformité est disponible à l'adresse internet suivante :
<http://www.compliance.sony.de/>

Deutsch

Hiermit erklärt Sony Corporation, dass diese Funkanlage der Richtlinie 2014/53/EU entspricht. Der vollständige Text der EU-Konformitätserklärung ist unter der folgenden Internetadresse verfügbar:
<http://www.compliance.sony.de/>

Ελληνικά

Με την παρούσα Sony Corporation δηλώνει ότι, αυτή η συσκευή πληροί τους όρους της οδηγίας 2014/53/ΕU.

Το πλήρες κείμενο της δήλωσης συμμόρφωσης ΕΕ διατίθεται στην ακόλουθη ιστοσελίδα στο διαδίκτυο:
<http://www.compliance.sony.de/>

Magyar

A Sony Corporation igazolja, hogy ez a készülék megfelel a 2014/53/EU irányelvnek.

Az EU-megfelelőségi nyilatkozat teljes szövege elérhető a következő internetes címen:
<http://www.compliance.sony.de/>

Italiano

Con la presente, Sony Corporation dichiara che questo apparecchio è conforme alla Direttiva 2014/53/UE.

Il testo completo della dichiarazione di conformità UE è disponibile al seguente indirizzo Internet:
<http://www.compliance.sony.de/>

Latviešu

Ar šo Sony Corporation deklarē, ka šī iekārta atbilst direktīvai 2014/53/ES.

Pilns ES atbilstības deklarācijas teksts ir pieejams šādā interneta vietnē:
<http://www.compliance.sony.de/>

Lietuvių kalba

Mes, Sony Corporation, patvirtiname, kad šis įrenginys atitinka direktyvą 2014/53/ES.

Visas ES atitikties deklaracijos tekstas pasiekiamas šiuo internetiniu adresu:
<http://www.compliance.sony.de/>

Norsk

Herved erklærer Sony Corporation at utstyrstypen er i samsvar med direktiv 2014/53/EU. EU-erklæring fulltekst finner du på Internett under: <http://www.compliance.sony.de/>

Polski

Sony Corporation niniejszym oświadcza, że to urządzenie jest zgodne z dyrektywą 2014/53/UE. Pełny tekst deklaracji zgodności UE jest dostępny pod następującym adresem internetowym: <http://www.compliance.sony.de/>

Português

O(a) abaixo assinado(a) Sony Corporation declara que o presente equipamento está em conformidade com a Diretiva 2014/53/UE. O texto integral da declaração de conformidade está disponível no seguinte endereço de Internet: <http://www.compliance.sony.de/>

Română

Prin prezenta, Sony Corporation declară că acest echipament este în conformitate cu Directiva 2014/53/UE. Textul integral al declarației UE de conformitate este disponibil la următoarea adresă internet: <http://www.compliance.sony.de/>

Slovenščina

Sony Corporation potrjuje, da je ta oprema skladna z Direktivo 2014/53/EU. Celotno besedilo izjave EU o skladnosti je na voljo na naslednjem spletnem naslovu: <http://www.compliance.sony.de/>

Slovensky

Sony Corporation týmto vyhlasuje, že zariadenie je v súlade so smernicou 2014/53/EÚ. Úplné vyhlásenie EÚ o zhode je k dispozícii na tejto internetovej adrese: <http://www.compliance.sony.de/>

Español

Por la presente, Sony Corporation declara que este equipo es conforme con la Directiva 2014/53/UE. El texto completo de la declaración UE de conformidad está disponible en la dirección Internet siguiente: <http://www.compliance.sony.de/>

Svenska

Härmed försäkrar Sony Corporation att denna utrustning överensstämmer med direktiv 2014/53/EU. Den fullständiga texten till EU-försäkran om överensstämmelse finns på följande webbadress: <http://www.compliance.sony.de/>

Türkçe

Sony Corporation bu ekipmanın 2014/53/AB Direktifine uygun olduğunu işbu belge ile beyan eder. AB uygunluk beyanının tam metni aşağıdaki internet adresinden edinilebilir: <http://www.compliance.sony.de/>

Shqip

Me anë të këtij dokumenti, Sony Corporation deklaroi se kjo pajisje është në pajtueshmëri me Direktivën 2014/53/BE. Teksti i plotë i deklarimit së pajtueshmërisë së BE-së disponohet në adresën e mëposhtme të të internetit: <http://www.compliance.sony.de/>

Македонски

Со овој документ, Sony Corporation изјавува дека оваа опрема е во согласност со Директивата 2014/53/EY. Целосниот текст на Изјавата за сообразност на ЕУ е достапен на следнава адреса на интернет: <http://www.compliance.sony.de/>

Srpski

Sony Corporation ovim izjavljuje da je ova oprema u skladu sa direktivom 2014/53/EU. Kompletan tekst EU izjave o uskladenosti je dostupan na sledećoj internet adresi: <http://www.compliance.sony.de/>

Apple and iPhone are trademarks of Apple Inc., registered in the U.S. and other countries.

About iPhone

- **Compatible iPhone models:**
iPhone XS Max, iPhone XS, iPhone XR, iPhone X, iPhone 8 Plus, iPhone 8, iPhone 7 Plus, iPhone 7, iPhone SE, iPhone 6s Plus, iPhone 6s, iPhone 6 Plus, iPhone 6, iPhone 5s
- Use of the Made for Apple badge means that an accessory has been designed to connect specifically to the Apple product(s) identified in the badge, and has been certified by the developer to meet Apple performance standards. Apple is not responsible for the operation of this device or its compliance with safety and regulatory standards. Please note that the use of this accessory with an Apple product may affect wireless performance.

Sito di assistenza clienti

In caso di domande o per le informazioni più aggiornate sul presente prodotto, visitare il seguente sito Web:

Supportside

Se websitet nedenfor ved spørgsmål eller de nyeste supportinformationer om dette produkt:

Støtteside

Hvis du har spørgsmål eller for den nyeste støtteinformation om dette produkt, kan du besøge websiden under:

Website de instalação

Se tiver dúvidas ou para mais informações sobre as mais recentes informações de assistência deste produto, visite o website abaixo:

Tukisivusto

Jos sinulla on kysyttävää tai etsit uusimpia tietoja tästä tuotteesta, käy seuraavalla sivustolla:

Witryna internetowa obsługi klienta

W przypadku pytań lub w celu uzyskania najnowszych informacji na temat pomocy technicznej dla tego produktu, odwiedź poniższą witrynę internetową:

<https://www.sony.eu/support>

Registra online il tuo prodotto su:
Registrer dit produkt online nu på:
Registrer produktet ditt online nå på:

Registe já o seu produto online em:
Rekisteröi tuotteesi verkossa nyt osoitteessa:
Zarejestruj swój produkt online pod adresem:

<https://www.sony.eu/mysony>

Guida (manuale online)

Per ulteriori dettagli, visitare il seguente sito web e fare riferimento al nome dell'unità come indicato di seguito.

Hjælpevejledning (online vejledning)

Få flere oplysninger på følgende websted, og se også enhedens navn vist nedenfor.

Hjælpeveiledning (online bruksanvisning)

Du finner flere detaljer ved å gå til følgende nettsted og finne navnet på enheten din som vist nedenfor.

Guia de ajuda (manual online)

Para mais informações, visite o seguinte website e procure o nome de unidade indicado abaixo.

Käyttöopas (verkko-opas)

Seuraavalta verkkosivustolta voit katsoa lisätietoja. Katso tiedot laitteesi nimen perusteella:

Przewodnik pomocniczy (instrukcja internetowa)

Szczegółowe informacje zostały zawarte na poniższej witrynie internetowej. Należy wyszukać nazwę modelu przedstawioną poniżej.



XAV-3500(EUR)

https://rd1.sony.net/help/ev/xav-35/h_zz/

Made for
iPhone

