

Instrukcja montażu uchwyty ściennego do telewizora LCW 270 T CZ

Szanowny Kliencie, dziękujemy za wybór uchwyty firmy Arkas Sp. z o.o.

1. Przeznaczenie.

Uchwyty przeznaczony do montażu na ścianie telewizora typu LCD, LED, Plazma. W trosce o bezpieczeństwo naszych klientów informujemy, że uchwyty powinny zamontować osoba o odpowiednich kwalifikacjach. Uchwyty powinny być użytkowane zgodnie z przeznaczeniem. Przed montażem należy upewnić się, czy waga telewizora nie przekracza dopuszczalnej wagi obciążenia uchwyty. Załączone elementy mocujące są przeznaczone wyłącznie do montażu na ścianach z litego drewna, cegły lub betonu albo na filarach z litego drewna z warstwą wykończeniową nie grubsza niż 3 cm. W przypadku ścian wykonanych z innych materiałów, należy zasięgnąć porady specjalisty.

Dane techniczne	LCW 270 T CZ
Wielkość ekranu	32" – 70"
Maksymalna obciążenie uchwyty	do 50kg
Standard Vesa min-max	Od 75x75 do 600x400mm
Odległość ekranu od ściany	64-510 mm
Funkcja pochyłu w pionie	+10° / -20°
Regulacja w poziomie	+/- 60° (w zależności od rozmiarów telewizora)
Dodatkowo	zestaw montażowy, instrukcja, poziomica

2. Lista części

Producent nie bierze odpowiedzialności za szkody spowodowane nieprawidłowym montażem uchwyty lub użyciem części nie pochodzących z zestawu.

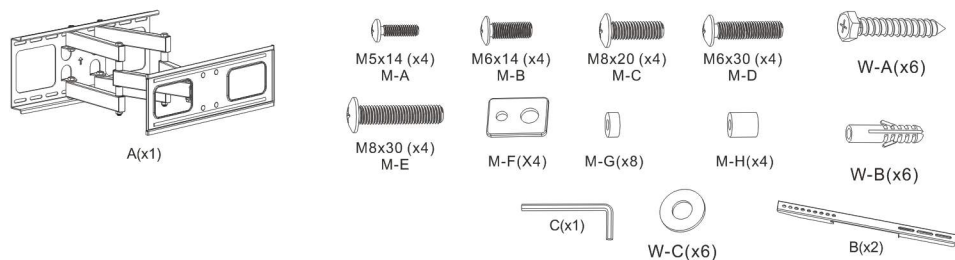

3. Proces montażu

Uwaga! Zanim rozpoczniesz montaż, zapoznaj się z instrukcją.

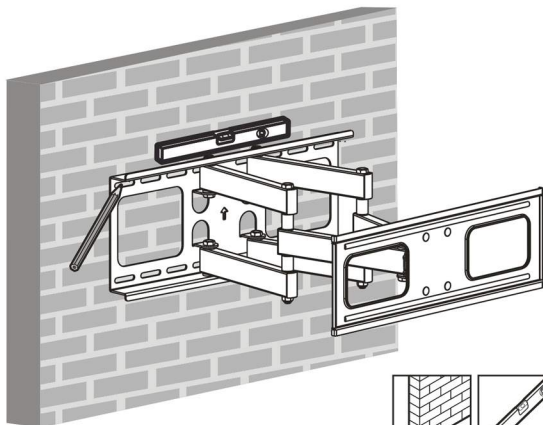

Krok 1

Przyłóż do ściany płytę ścienną uchwyty z otworami. Wypoziomuj uchwyty i zaznacz miejsca do wywiercenia otworów. Odlóż uchwyty i za pomocą wiertarki wywierć w ścianie 6 otworów o średnicy 10 mm i głębokości 60 mm. Następnie umieść kołki rozporowe w każdym z otworów.

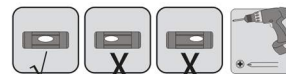
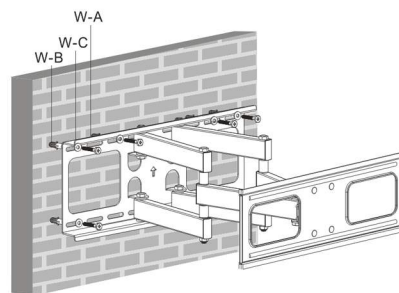
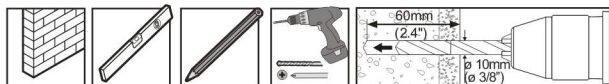

Krok 2

Ponownie przyłóż do ściany płytę ścienną uchwyty i umieść kołki rozporowe w każdym z otworów a następnie wsuń śruby do otworów. Sprawdź, czy rama uchwyty jest wypoziomowana. Dokręć dokładnie śruby przy pomocy wkrętaka. Sprawdź, czy nie ma luzów.

Krok 3

Montowanie ramion uchwyty na tylnym panelu telewizora.

Przykręć po dwie śruby dla każdego wspornika na tylnym panelu telewizora. Upewnij się, że wsporniki są wyśrodkowane na panelu. Części do montażu dobierz według wymiarów otworów w tylnej części telewizora.

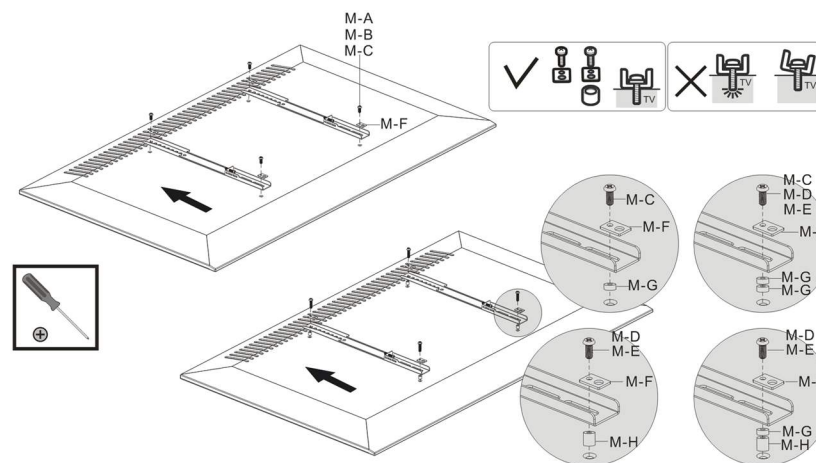

Krok 4

Telewizor zawiesz na zamocowanej na ścianie płycie uchwyty i upewnij się, że obydwa ramiona pewnie trzymają się płyty uchwyty. Dopiero teraz możesz puścić telewizor. Po ustawieniu odpowiedniej pozycji dokręć śruby znajdujące się na wspornikach.

Pod wspornikami uchwyty znajdują się śruby zabezpieczające, które należy wykręcić do poziomu umożliwiającego tzw. zahaczenie podstawy uchwyty. Po ostatecznym osadzeniu telewizora wkręć śruby ponownie.

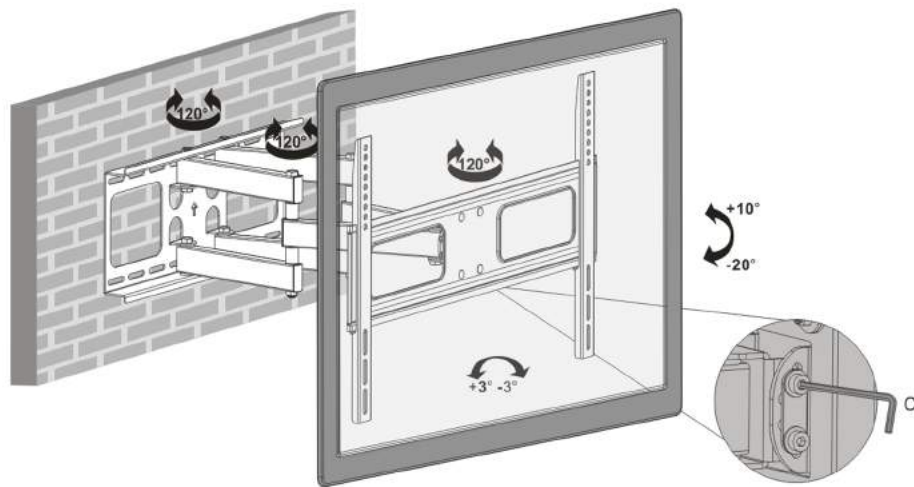
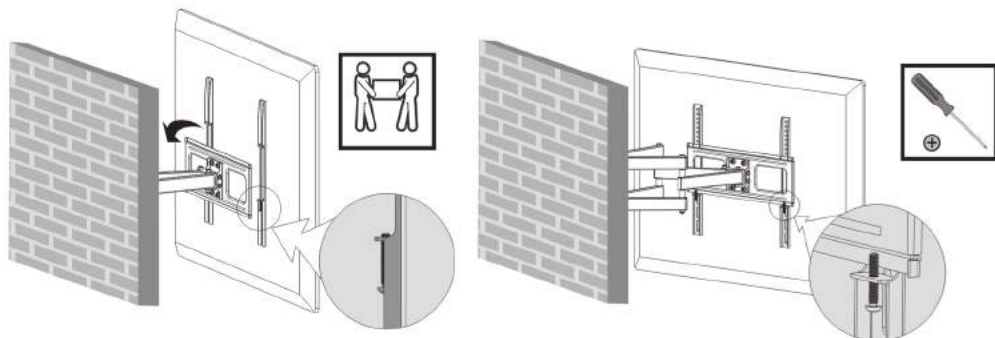

Krok 5
 Poluzuj śruby po obu stronach wsporników przed ustawieniem kąta nachylenia telewizora.
 Po ustawieniu odpowiedniego kąta dokręć śruby.

Uwaga.
 Przy ponownej regulacji uchwytu w pionie wróć do kroku nr 5.

Oświadczenie producenta

Niniejszym firma Arkas Sp. zo.o. oświadcza, iż produkt jest w pełni bezpieczny.