

HOOVER

INSTRUKCJA OBSŁUGI



GENERATION FUTURE

INSTRUKCJE BEZPIECZNEGO UŻYTKOWANIA

Urządzenie to jest przeznaczone wyłącznie do użytku domowego w sposób opisany w niniejszej instrukcji użytkownika. Prosimy o dokładne zapoznanie się z instrukcją przed rozpoczęciem używania odkurzacza.

Należy zawsze wyłączyć i wyjąć ładowarkę z gniazdka przed przystąpieniem do czyszczenia urządzenia lub wykonaniem jakichkolwiek czynności konserwacyjnych.

Urządzenie mogą obsługiwać dzieci w wieku co najmniej 8 lat, osoby o ograniczonych zdolnościach fizycznych, sensorycznych lub mentalnych, a także osoby nieposiadające odpowiedniego doświadczenia oraz wiedzy, jedynie pod warunkiem że odbywać się będzie to pod nadzorem lub po przeszkoleniu na temat bezpiecznego użycia urządzenia oraz związanych z nim zagrożeń. Dzieci nie mogą bawić się urządzeniem. Urządzenia nie powinny czyścić ani konserwować dzieci bez nadzoru.

Jeśli przewód zasilający uległ uszkodzeniu, należy natychmiast zaprzestać korzystania z urządzenia. Ze względów bezpieczeństwa, przewód zasilający powinien zostać wymieniony przez serwisanta autoryzowanego punktu serwisowego firmy Hoover.

Jeśli odkurzany obszar zawiera balkon, należy zapewnić barierę fizyczną, aby uniemożliwić dostęp na ten balkon i zapewnić bezpieczeństwo pracy. Należy nadzorować małe dzieci oraz zwierzęta domowe podczas pracy Robo.com³.

Ładowanie akumulatora

Należy stosować wyłącznie ładowarkę dostarczoną wraz z urządzeniem.

Należy sprawdzić, czy napięcie zasilania w gniazdku jest zgodne z podanym na tabliczce znamionowej ładowarki.

Nigdy nie ładować akumulatorów w temperaturze powyżej 30°C lub poniżej 0°C.

Ładowarkę dołączoną do urządzenia należy podłączyć do odpowiedniego gniazdka.

W razie ekstremalnych warunków użycia lub przy ekstremalnej temperaturze może dojść do wycieków z akumulatorów. W razie styczności cieczy ze skórą należy ją natychmiast przemyć wodą. Jeśli ciecz dostanie się do oczu, należy je bezzwłocznie przepłukać w ciepłej wodzie przez minimum 10 minut. Skontaktować się z lekarzem.

Nieznaczne nagrzewanie się ładowarki podczas ładowania jest normalnym zjawiskiem.

Należy korzystać wyłącznie z końcówek, materiałów eksploatacyjnych oraz części zamiennych zalecanych lub dostarczonych przez firmę Hoover.

Nie wolno wciągać twardych lub ostrych przedmiotów, zapalek, gorącego popiołu, niedopałków papierosów ani innych podobnych przedmiotów.

Nie wolno spryskiwać łatwopalnymi cieczami, środkami czyszczącymi w aerozolu ani ich oparami.

Nie kontynuować eksploatacji uszkodzonego urządzenia.

Serwis firmy Hoover: Aby zapewnić bezpieczne i sprawne działanie tego urządzenia, zalecamy zlecenie prac serwisowych lub napraw wyłącznie serwisantom autoryzowanego punktu serwisowego firmy Hoover.

Nie wolno używać urządzenia do odkurzania ludzi lub zwierząt.

Nie wymieniać akumulatorów Robota na baterie jednorazowe.

Utylizacja akumulatorów po ich zużyciu.

Jeżeli urządzenie ma być złomowane, należy z niego najpierw usunąć akumulatory. Podczas wyjmowania akumulatora urządzenie musi być odłączone od zasilania. Akumulatory należy utylizować w sposób bezpieczny dla środowiska. Włączyć urządzenie i pozwolić, aby pracowało aż do całkowitego wyczerpania akumulatorów. Zużyte akumulatory należy przekazać do recyklingu. Nie należy ich wyrzucać ze śmieciami domowymi. W celu wyjęcia akumulatorów należy skontaktować się z Centrum Serwisowym Hoover lub postępować zgodnie z następującymi instrukcjami.

UWAGA: W razie napotkania jakichkolwiek problemów z demontażem jednostki lub w razie konieczności uzyskania dodatkowych informacji na temat sposobu utylizacji, złomowania i recyklingu urządzenia należy skontaktować się z lokalnym urzędem gminy lub komunalnym zakładem utylizacji odpadów.

ISTOTNE UWAGI PRZED UŻYCIEM

Należy uważnie przeczytać niniejszą instrukcję przed przystąpieniem do korzystania z urządzenia Robo.com³ lub jego akcesoriów.

Nie demontować urządzenia Robo.com³ i nie podejmować samodzielnych prób naprawy. W razie usterki skontaktować się z serwisem technicznym firmy Hoover.

Schody: Robo.com³ jest wyposażony w czujniki, dzięki czemu nie spada ze schodów, stopni ani krawędzi. W pewnych sytuacjach czujniki mogą nie pracować w pełni prawidłowo.

Robo.com³ nie wykrywa stopni o wysokości mniejszej niż 8 cm. Stopnie o wysokości poniżej 8 cm mogą sprawić, że Robo.com³ się przewróci. Jeśli dostępna, należy skorzystać z Wirtualnej Bariery, aby zabezpieczyć Robo.com³ przed upadkiem

Bardzo ciemne lub mające duże właściwości odbłaskowe powierzchnie niektórych stopni lub schodów, np. szkło lub polerowana ceramika mogą sprawić, że Robo.com³ się przewróci. Należy skorzystać z Wirtualnej Bariery, jeśli jest dostępna, lub umieścić dywan na najniższym stopniu, aby zabezpieczyć Robo.com³ przed upadkiem.

Nie należy korzystać z urządzenia Robo.com³ na półpiętrach, antresolach lub podestach bez barierek. Jeśli jest dostępna, należy skorzystać z Wirtualnej Bariery, aby uniemożliwić wejście urządzenia Robo.com³ na takie obszary

Używanie baterii: Urządzenie Robo.com³ jest zasilane akumulatorami litowo-jonowymi o dużej trwałości. Akumulatorki posiadają 6 miesięczną gwarancję, o ile są one używane i konserwowane zgodnie z niniejszą instrukcją.

W razie znaczącego obniżenia wydajności pracy urządzenia Robo.com³ należy wymienić akumulatory na nowe, które można nabyć w autoryzowanym sklepie Hoover.

W urządzeniu Robo.com³ stosować wyłącznie części zamienne zatwierdzone przez firmę Hoover. Używanie innych części, niż te zatwierdzone przez firmę Hoover, jest niebezpieczne i powoduje utratę gwarancji urządzenia.

Do ładowania urządzenia Robo.com³ należy używać wyłącznie bazy ładującej* oraz ładowarki* dostarczonych w komplecie. Użycie nieprawidłowej bazy ładującej* lub ładowarki jest niebezpieczne i powoduje utratę gwarancji.

ZAWARTOŚĆ OPAKOWANIA

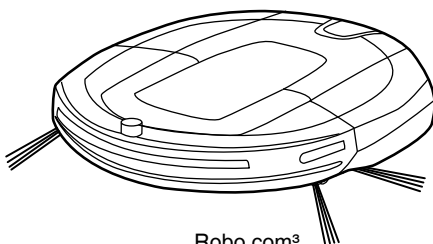

Robo.com³

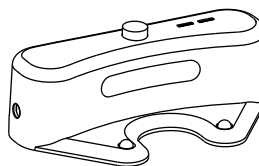

Baza ładująca*

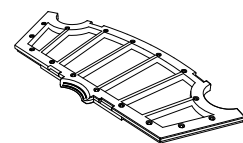

Filtr**

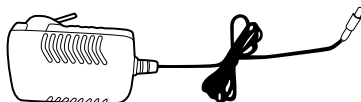

Zasilacz sieciowy

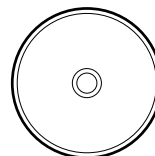

Instrukcja użytkownika

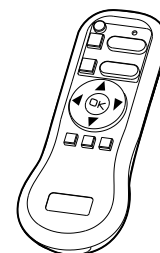

Pilot zdalnego sterowania**

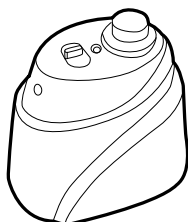

Wirtualna Bariera*

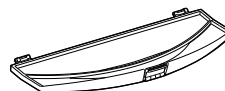

Uchwyt do polerki do podłogi*

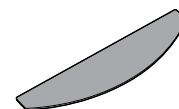

Polerka do podłogi*



Wielofunkcyjna szczotka czyszcząca

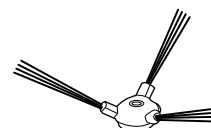

Szczotka do czyszczenia krawędzi

ZAPOZNANIE Z ODKURZACZEM ROBO.COM³

Robo.com³ - Widok z góry

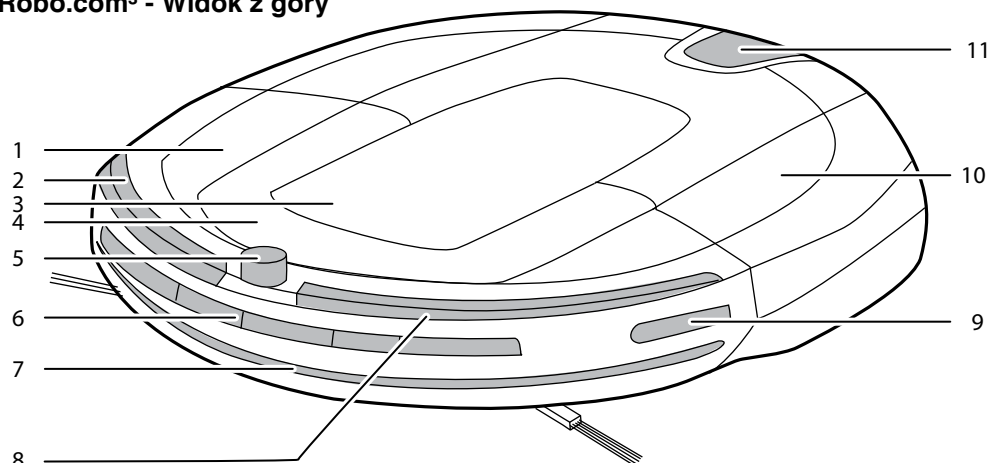

1	Zderzak
2	Delikatny ochraniacz do mebli - prawy
3	Wyświetlacz i panel sterowania
4	Uchwyt do przenoszenia
5	Górna soczewka podczerwieni

6	Okienko przedniego czujnika
7	Delikatny ochraniacz do mebli - przedni
8	Delikatny ochraniacz do mebli - lewy
9	Okienko lewego czujnika
10	Pokrywa górna
11	Przycisk zwalniający pojemnik na kurz

Robo.com³ - Widok z dołu

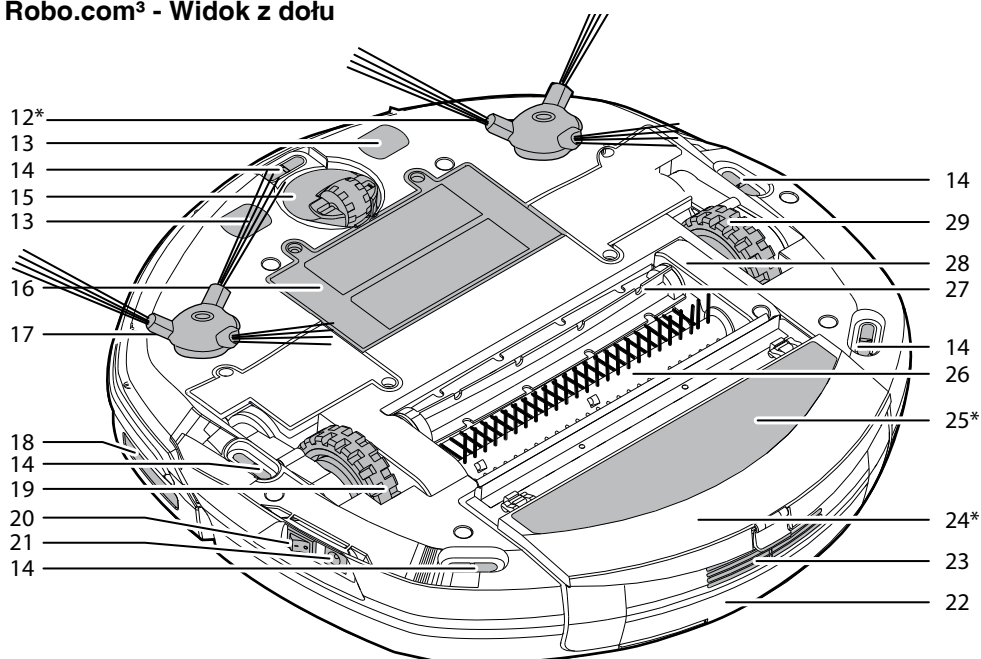

12	Lewa szczotka do czyszczenia krawędzi*
13	Płytki automatycznego ładowania
14	Czujnik podłogowy
15	Przednie koło
16	Przykrywka od baterii
17	Prawa szczotka do czyszczenia krawędzi
18	Okienko prawego czujnika
19	Prawe koło napędowe

20	Przełącznik zasilania Wł./Wył.
21	Wtyczka ładowania
22	Pojemnik na kurz
23	Kratka filtra wywiewnego
24	Uchwyt do polerki do podłogi*
25	Polerka do podłogi*
26	Szczotka obrotowa z włosiem
27	Gumowa szczotka obrotowa
28	Obsada szczotki obrotowej
29	Lewe koło napędowe

ZAPOZNANIE Z ODKURZACZEM ROBO.COM[®]

Baza ładowująca*

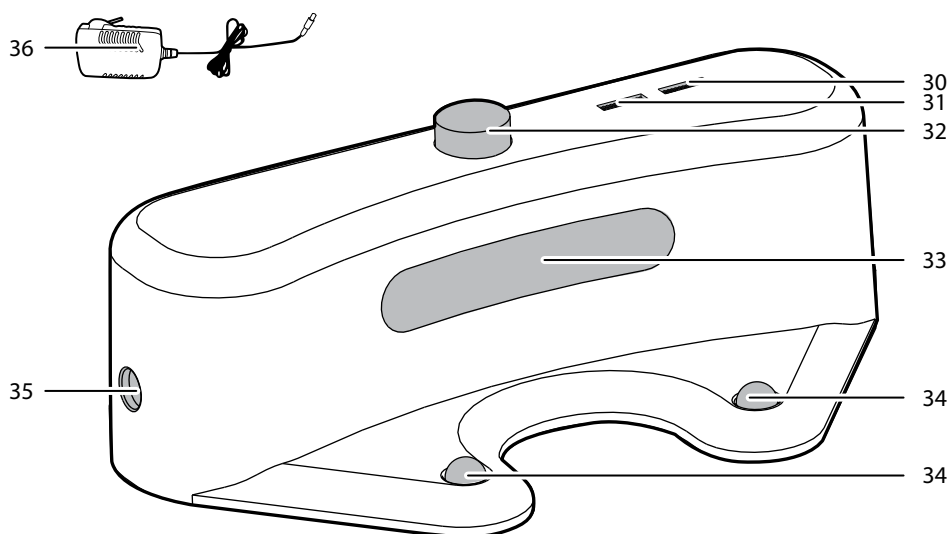

30	Lampka ładowania
31	Wskaźnik pracy
32	Nadajnik podczerwieni

33	Okienko sygnału podczerwieni
34	Łączniki do ładowania
35	Złącze zasilania
36	Ładowarka

Wirtualna Bariera*

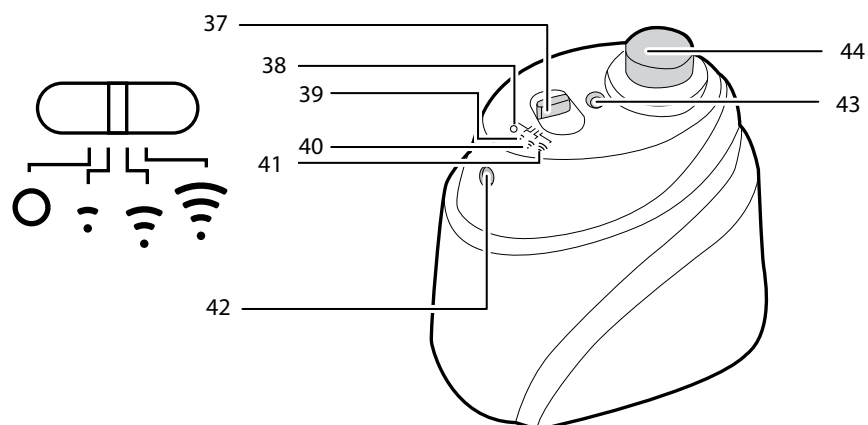

37	Przełącznik Wirtualnej Bariery
38	Wyłączona
39	Krótki zasięg
40	Średni zasięg

41	Daleki zasięg
42	Nadajnik podczerwieni
43	Wskaźnik pracy
44	Bliski nadajnik podczerwieni

ZAPOZNANIE Z ODKURZACZEM ROBO.COM³

Pilot zdalnego sterowania**

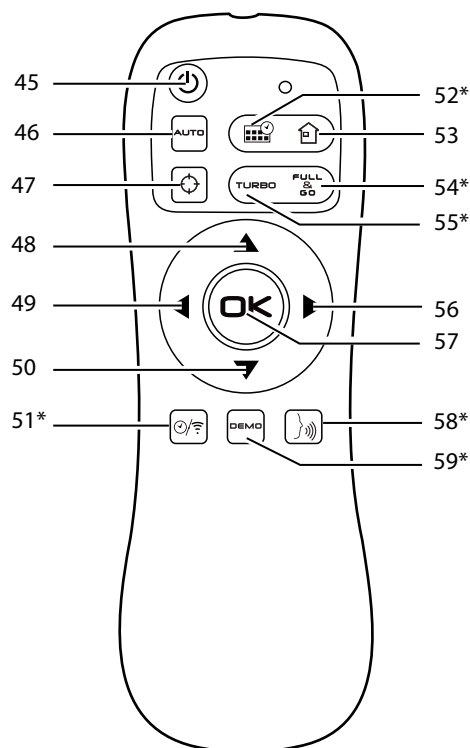

45	Przycisk zasilania Wł./Wył.
46	Przycisk trybu automatycznego
47	Przycisk Miejsce
48	Przycisk Góra
49	Przycisk Lewo
50	Przycisk Tył
51	Przycisk ustawienia czasu i włączenia Wi-Fi*
52	Przycisk Harmonogram*
53	Przycisk Powrót
54	Przycisk "Full & Go"
55	Przycisk Turbo*
56	Przycisk Prawo
57	Przycisk OK
58	Przycisk Głos*
59	Przycisk Demo*

Wyświetlacz Robo.com³ i panel sterowania

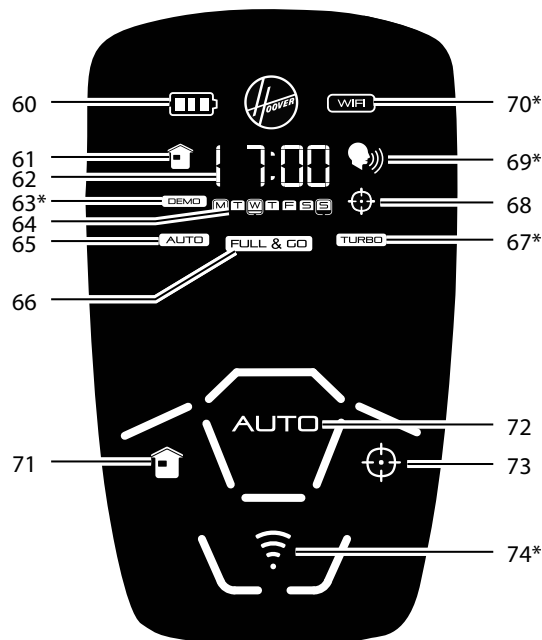

60	Stan baterii
61	Tryb Home
62	Wyświetlacz czasu i informacji
63	DEMO Mode*
64	Informacje o dniu (Funkcja Harmonogram)*
65	Tryb Auto
66	Tryb FULL & GO*
67	Tryb Turbo*

68	Tryb Miejsce
69	Wskaźnik regulacji głosu*/ Wskaźnik pilota*
70	Stan Wi-Fi *
71	Przycisk Powrót: Automatyczny powrót do bazy ładującej
72	Przycisk trybu automatycznego
73	Przycisk Miejsce
74	Przycisk* i wskaźnik* pilota/ Przycisk Wi-Fi*

PRZYGOTOWANIE ODKURZACZA ROBO.COM³

PAKOWANIE

Nie wyrzucać opakowania urządzenia Robo.com³. Może się ono przydać w przyszłości do przechowywania lub przenoszenia urządzenia Robo.com³.

Ostrzeżenie: Po rozpakowaniu urządzenia Robo.com³ oraz jego akcesoriów należy zabezpieczyć woreczki foliowe przed dziećmi i zwierzętami, aby uchronić je przed ryzykiem uduszenia.

Przed pierwszym użyciem odkurzacza Robo.com³ należy w pełni naładować jego akumulatory. Trwa to ok. 5 godzin. Nie narażać urządzenia Robo.com³, ładowarki ani bazy ładującej na działanie temperatur poniżej 0°C lub powyżej 30°C, ponieważ może to uszkodzić akumulator. Ładowarka może być podłączana wyłącznie do standardowego gniazdka sieciowego.

AKUMULATOR

Aby zapewnić optymalną wydajność akumulatora Robo.com³, powinien on być zawsze naładowany. Kiedy urządzenie Robo.com³ nie pracuje, powinno być podłączone do bazy ładującej lub do zasilacza. Robo.com³ wyposażony jest w inteligentny system ładowania który zapewnia, że akumulatory będą zawsze w pełni naładowane, ale nie dopuszcza do ich przeladowania.

Aby uniknąć wypadków, należy upewnić się, że wszystkie osoby obecne w pomieszczeniu zostały poinformowane o obecności urządzenia Robo.com³. Jeśli Robo.com³ się zgubi, należy go ręcznie umieścić na bazie ładującej.

UWAGA: Jeśli urządzenie Robo.com³ nie będzie pracować przez dłuższy czas, należy odłączyć je od bazy ładującej i zasilacza.

USTAWIENIE WI-FI*

Funkcję Wi-Fi* można włączyć naciskając na 1 sekundę przycisk Wi-Fi* na głównym panelu sterowania. Kiedy świeci się ikona stanu Wi-Fi*, oznacza to, że funkcja  jest włączona. Funkcję tę można również włączyć poprzez naciśnięcie na 4 sekundy przycisku ustawienia czasu i przycisku Wi-Fi na pilocie.

1. Aplikacje można pobrać po zeskanowaniu kodu QR*** po lewej stronie. **[Fig.1]**

2. Zainstalować ją na smartfonie/tablecie.

3. Postępować zgodnie z instrukcją w aplikacji, aby skonfigurować urządzenie Robo.com³.

UWAGA: Ustawienia Wi-Fi można zresetować poprzez naciśnięcie przycisku AUTO na urządzeniu i przytrzymanie przez 4 sekundy. Po zresetowaniu, usłyszysz sygnał dźwiękowy.

USTAWIENIE BAZY ŁADUJĄCEJ

Przed użyciem należy usunąć wszelkie przeszkody, które mogą stanąć na drodze urządzenia Robo.com³. Należy zwrócić uwagę na:

- Obiekty które mogą zostać łatwo przewrócone.
- Krawędzie wykładzin i dywanów, o które odkurzacz może zaczepić.
- Zastawy i obrusy sięgające podłogi.
- Źródła ciepła i obiekty łatwopalne.
- Kable i przewody.
- Kruchości obiekty.

1. Umieścić bazę ładującą na podłodze bez właściwości odbłaskowych, najlepiej tuż przy ścianie. Jeśli powierzchnia podłogi jest zbyt odbłaskowa, może to zakłócać działanie systemu nawigacyjnego urządzenia Robo.com³ i może on mieć trudności z lokalizacją bazy ładującej.

2. Na obszarze wokół bazy ładującej w promieniu 3 m od przodu oraz 0,5 m po bokach nie powinny znajdować się żadne przedmioty. **[Fig.2]**

3. Podłączyć ładowarkę do gniazdka sieciowego i podłączyć bazę ładującą. Sprawdzić, czy przewód zasilający nie został przyciśnięty przez bazę ładującą.

4. Sprawdzić, czy przewód zasilający nie jest zaplątany lub naciągnięty. Jeżeli przewód jest zbyt długi, należy użyć specjalnych wiązań, aby był on przechowywany prawidłowo.

5. Sprawdzić, czy pojemnik na kurz znajduje się wewnątrz urządzenia Robo.com³.

6. Aby rozpocząć pracę, poprowadzić urządzenie Robo.com³ do bazy ładującej. Przy normalnym użytkowaniu pełne naładowanie osiąga się po ok. 4 godzinach ładowania.

UWAGA: Pierwsze ładowanie trwa ok. 5 godzin.

DOŁADOWYWANIE URZĄDZENIA [Rys. 3,4,5]

Aby zapewnić optymalną wydajność, należy zawsze doładowywać urządzenie Robo.com³.



Automatyczne ładowanie

Kiedy akumulator Robo.com³ rozładuje się do 15%, urządzenie przestanie odkurzać i zacznie szukać bazy ładującej. Po zadokowaniu do stacji ładującej wskaźnik ładowania na bazie ładującej będzie migać.

Robo.com³ może nie dojść do stacji ładującej, jeśli po drodze napotka zbyt wiele przeszkód. Aby uzyskać najlepsze rezultaty, bazę ładującą należy zawsze umieszczać na szerokim i wolnym obszarze.

“Ręczne” ładowanie

Istnieje kilka sposobów ładowania urządzenia Robo.com³.

- Nacisnąć przycisk Home  na pilocie.
- Nacisnąć przycisk Home  na urządzeniu Robo.com³.
- Podłączyć ładowarkę bezpośrednio do urządzenia Robo.com³.
- Ręcznie umieścić Robo.com³ na bazie ładującej.
- Postępować zgodnie z instrukcjami aplikacji Wi-Fi*.

WAŻNE: Robo.com³ nie będzie działać, jeśli jest podłączony bezpośrednio do ładowarki.

* Tylko w niektórych modelach ** Mogą być inne w zależności od modelu
*** Wyszukać “Robo.com³” w Google play lub APP store

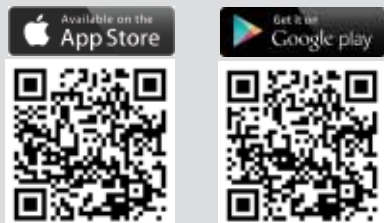

• Tablet/Telefon nie są dostarczane w komplecie

Rys. 1

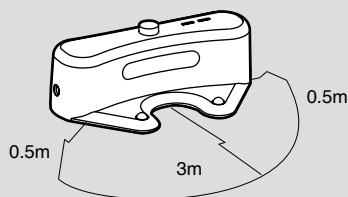

Rys. 2

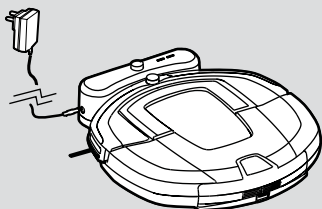

Rys. 3

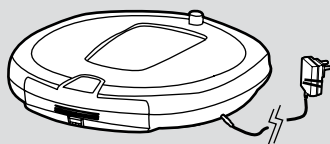

Rys. 4

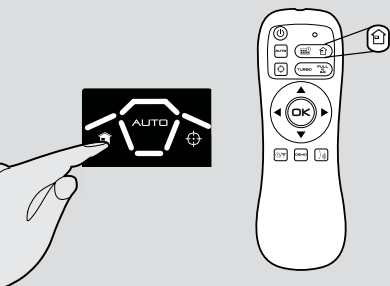

Rys. 5

Funkcja pilota włączona



Funkcja pilota wyłączona

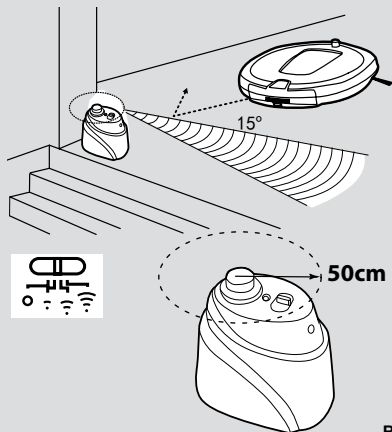

Rys. 7

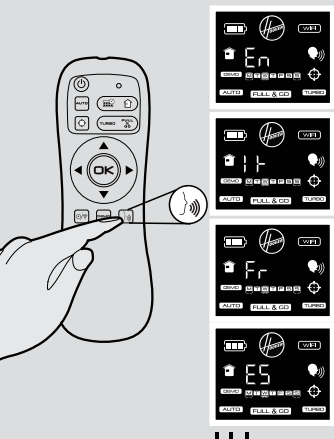

Rys. 8

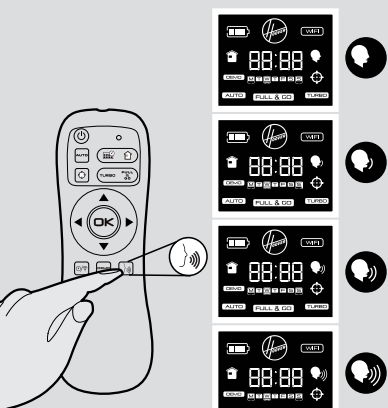

Rys. 9

KONFIGURACJA PILOTA** [Rys. 6]

Instalacja akumulatorów - patrz Konserwacja odkurzacza – Wymiana akumulatorów.

Zawsze po włączeniu robota nacisnąć przycisk lub na urządzeniu i przytrzymać przez 4 sekundy, aby włączyć funkcję pilota. Kiedy na robocie świeci się ten przycisk* lub na wyświetlaczu LCD** pojawia się wskaźnik , oznacza to, że funkcja pilota jest włączona.

UWAGA: Pilot działa również przez ściany, ponieważ wykorzystuje fale radiowe, a nie promienie podczerwone. Funkcję pilota można włączyć poprzez naciśnięcie przycisku lub na urządzeniu i przytrzymanie przez 4 sekundy. Funkcja ta zostanie również zresetowana, kiedy urządzenie główne jest wyłączone. Kiedy świeci się kontrolka pod przyciskiem lub bądź ikona na wyświetlaczu LCD** (w zależności od modelu), oznacza to, że funkcja pilota jest dostępna.

KONFIGURACJA WIRTUALNEJ BARIERY** [Rys. 7]

Instalacja akumulatorów - patrz Konserwacja odkurzacza – Wymiana baterii

Wirtualna bariera służy do tego, aby uniemożliwić wejście urządzenia Robo.com³ do pewnych pomieszczeń lub obszarów. Przed ustawieniem wirtualnej bariery należy:

- Usunąć wszelkie przeszkody z bezpośredniej ścieżki wirtualnej bariery.
- Wirtualną barierę należy umieścić na tej samej powierzchni, na której pracuje Robo.com³.
- Należy zapewnić, aby wirtualna bariera znajdowała się w odległości ponad 3 m od bazy ładującej.

UWAGA: Zalecamy użycie przeszkód fizycznych, aby uniemożliwić wejście urządzenia Robo.com³ na obszar niebezpieczny.

1. Wirtualną barierę należy umieścić w taki sposób, aby nadajnik podczerwieni pokrywał obszar, który ma być objęty barierą.
2. Ustawić przełącznik w taki sposób, aby wybrać żądany poziom zasięgu bariery.
3. Sprawdzić, czy wirtualna bariera zapewnia wystarczające pokrycie obszaru podczas pracy Robo.com³.

Ikona	Poziom zasięgu
	Wyłączona
	Krótki
	Średni
	Długi

UWAGA: Zużycie mocy akumulatora związane jest bezpośrednio z wybranym poziomem zasięgu promieni podczerwonych. Aby zapewnić dłuższą żywotność akumulatora, wybrać ikonę prawidłowego zasięgu.

UWAGA: Nadajnik podczerwieni uniemożliwi podejście urządzenia Robo.com³ do wirtualnej bariery na odległość bliższą niż 50 cm.

ZMIANA JĘZYKA GŁOSU* [Rys. 8]

Robo.com³ może komunikować* się w języku angielskim, włoskim, francuskim lub hiszpańskim. Językiem domyślnym jest angielski. Aby zmienić:

Za pomocą pilota

1. Włączyć Robo.com³.
2. Nacisnąć przycisk Głos* i przytrzymać przez 4 sekundy do momentu pojawienia się ustawienia bieżącego języka.
3. Ponownie nacisnąć przycisk Głos*, aby przejść do kolejnego języka. Powtarzać tę czynność aż do ustawienia żadanego języka.
4. Po jego wybraniu Robo.com³ zmieni ustawienia. Nie naciskać ponownie pilota.

Za pomocą aplikacji Wi-Fi*

Postępować zgodnie z instrukcjami aplikacji Wi-Fi*.

UWAGA: Informacja o języku pojawi się na 5 sekund na wyświetlaczu.

REGULACJA GŁOŚNOŚCI GŁOSU ROBO.COM³* [Fig. 9]

Za pomocą pilota

1. Nacisnąć przycisk Głoś, aby wybrać żadaną głośność. Można wybrać następujące opcje: Low (Niska), Średni (Średnia), High (Wysoka) lub Wyłączona (Wyłącz).
2. Ustawiona głośność pojawi się na wyświetlaczu.

Za pomocą aplikacji Wi-Fi*

Postępować zgodnie z instrukcjami aplikacji Wi-Fi*.

UWAGA: Ustawienia głośności pojawią się na wyświetlaczu przez 5 sekund.

KORZYSTANIE Z ODKURZACZA ROBO.COM³

Instalacja akumulatorów - patrz Konserwacja odkurzacza – Wymiana baterii

Włączanie

1. Nacisnąć przycisk Wł./Wyl. z boku urządzenia Robo.com³.
 2. Ekran LCD zostanie podświetlony.
- UWAGA:** JEŚLI URZĄDZENIE Robo.com³ ZOSTAŁO JUŻ WŁĄCZONE, LECZ JEST W TRYBIE CZUWANIA, MOŻNA JE WŁĄCZYĆ ZA POMOCĄ PRZYCIŚNIĘCIA WŁ./WYL. NA PILOCIE LUB PRZYCIŚNIĘCIA DOTYKOWEGO AUTO NA OBUDOWIE.

UWAGA: Przyciski dotykowe na urządzeniu Robo.com³ mogą nie działać prawidłowo, jeśli ręce są wilgotne.

USTAWIANIE DNIA/GODZINY W Robo.com³ * [Fig. 10]

Za pomocą pilota

1. Nacisnąć przycisk ustawienia czasu. Pod ikoną dnia pojawi się migająca linia. Jeśli ten przycisk pozostanie naciśnięty przez dłuższy czas, funkcja Wi-Fi zostanie WŁĄCZONA/WYŁĄCZONA.
2. Za pomocą przycisków ze strzałkami na pilocie ustawić prawidłowy dzień. Nacisnąć przycisk OK, aby potwierdzić.
3. Podświetlona zostanie sekcja godzin. Za pomocą przycisków ze strzałkami na pilocie ustawić prawidłową godzinę. Nacisnąć przycisk OK, aby potwierdzić.
4. Podświetlona zostanie sekcja minut. Za pomocą przycisków ze strzałkami na pilocie ustawić

Rys. 10

- prawkłowe minuty. Nacisnąć przycisk OK, aby potwierdzić.
 5. Za pomocą przycisków ze strzałkami na pilocie włączyć dzień, godzinę i minutę.
 6. Dzień i czas są teraz ustawione.

Za pomocą aplikacji Wi-Fi*

Postępować zgodnie z instrukcjami aplikacji Wi-Fi*.

UWAGA: Data zostanie automatycznie zaktualizowana odpowiednio do ustawień smartfona po podłączeniu urządzenia Robo.com³ do aplikacji w smartfonie.

PROGRAMY CZYSZĄCE

Robo.com³ korzysta z Nawigacji Podczerwonej AAI™ -zaawansowanego systemu nawigacyjnego, który przy pomocy specjalnych algorytmów oblicza i wybiera najlepszą trasę odkurzenia danego pomieszczenia.

Dzięki czujnikowi kurzu w momencie wykrycia kurzu Robo.com³ automatycznie rozpocznie cykl odkurzenia i będzie pracował, wykonując wzór eliptyczny.

Tryb odkurzenia automatycznego można włączyć w następujący sposób: [Fig.11]

- 1) Nacisnąć przycisk dotykowy AUTO na Robo.com³.
- 2) Nacisnąć przycisk AUTO na pilocie.
- 3) Postępować zgodnie z instrukcjami aplikacji Wi-Fi*.

Robo.com³ automatycznie dobierze najlepszy tryb odkurzenia dla danego pomieszczenia. Może wybrać jeden z czterech wzorów sprzątania:

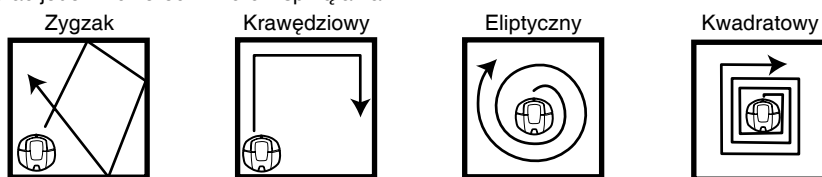

Tryb odkurzenia MIEJSCE można włączyć w następujący sposób: [Rys. 12]

- 1) Nacisnąć \oplus przycisk dotykowy na robocie. *
- 2) Nacisnąć \oplus przycisk na pilocie.
- 3) Nacisnąć przycisk MIEJSCE w menu aplikacji.

W tym trybie urządzenie intensywnie sprząta zamknięty obszar. Robo.com³ będzie poruszać ruchem eliptycznym, którego promień będzie się stale powiększać, a następnie zmniejszać.

Za pomocą pilota lub aplikacji Wi-Fi można włączyć również inne programy czyszczące: [Rys. 13]

Nawigacja ręczna [Rys. 13]:

Robo.com³ może być sterowany ręcznie w dowolnym momencie podczas programu czyszczenia. Za pomocą strzałek nawigacyjnych na pilocie lub w aplikacji Wi-Fi* można przesunąć Robo.com³ w żądanym kierunku z włączonym ssaniem. Za pomocą pilota lub aplikacji Wi-Fi urządzeniem Robo.com³ można sterować również z większej odległości oraz przez ścianę.

FULL & GO*: [Rys. 13]

Nacisnąć przycisk FULL & GO na pilocie lub w aplikacji Wi-Fi*, aby nakazać urządzeniu Robo.com³ powrót do bazy. Wskaźnik FULL & GO na wyświetlaczu będzie podświetlony. Po naładowaniu do pełna Robo.com³ automatycznie rozpocznie odkurzenie i wykona jeden cykl pracy, a opcja FULL & GO zostanie zresetowana.

Opcja Turbo* [Fig.13]: WŁ./WYŁ.

Tryb Turbo można włączyć lub wyłączyć w następujący sposób:

- 1) Nacisnąć przycisk TURBO na pilocie.
- 2) Nacisnąć przycisk TURBO w menu aplikacji.

Opcja Turbo jest podświetlona, gdy włączony jest tryb Turbo, a Robo.com³ pracuje z prędkością Turbo. Robo.com³ rozpocznie pracę w większą prędkością i szybciej odkurzy dany obszar. W przeciwnym razie Robo.com³ będzie pracować z normalną prędkością.

Zaplanowane sprzątanie*:

Użytkownik może określić, kiedy Robo.com³ będzie rozpoczynać odkurzenie - harmonogram dzienny lub tygodniowy. Aby skonfigurować harmonogram czyszczenia, należy postępować zgodnie z instrukcjami "Ustawianie harmonogramu odkurzenia".

USTAWIANIE HARMONOGRAMU SPRZĄTANIA* [Rys. 14]

Za pomocą pilota

Robo.com³ można zaprogramować w taki sposób, aby automatycznie odkurzał codziennie lub w określone dni. Po ustawieniu tej funkcji, zacznie on pracę zawsze o tej samej porze, we wskazane dni. Aby ustawić tygodniowy harmonogram sprzątania należy:

1. Nacisnąć przycisk funkcji harmonogramu na pilocie. Pod M (Monday/Poniedziałek) zacznie migać ramka.
2. Za pomocą przycisków ze strzałkami wybrać żądany dzień, a następnie nacisnąć przycisk OK, aby potwierdzić ten dzień. Można wybrać kilka dni (do 7 dni).
3. Po wybraniu każdego dnia można określić godziny harmonogramu odkurzenia: godzina zacznie migać na wyświetlaczu. Za pomocą przycisków ze strzałkami wybrać żądaną godzinę. Nacisnąć przycisk OK.
4. Kiedy migać będzie wyświetlacz z minutami, ustawić żądane minuty za pomocą przycisków ze strzałkami. Nacisnąć przycisk OK.
5. Dzienny harmonogram sprzątania został ustawiony. Pod wybranym dniem/dniami świeci się linia.

Za pomocą aplikacji Wi-Fi*

Postępować zgodnie z instrukcjami aplikacji Wi-Fi*.

UWAGA: Za pomocą aplikacji Wi-Fi można ustawić godziny odkurzenia inne dla każdego dnia.

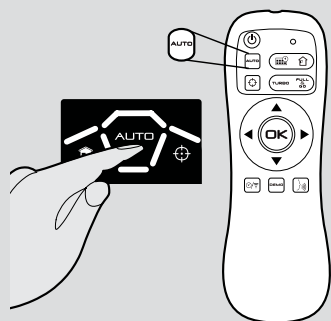

Rys. 11

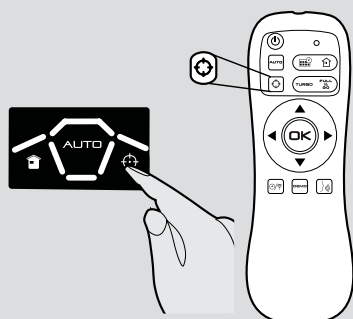

Rys. 12

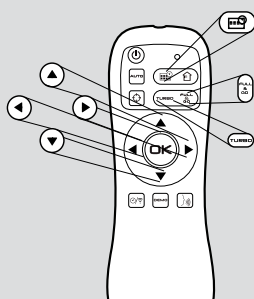

Rys. 13



Rys. 14

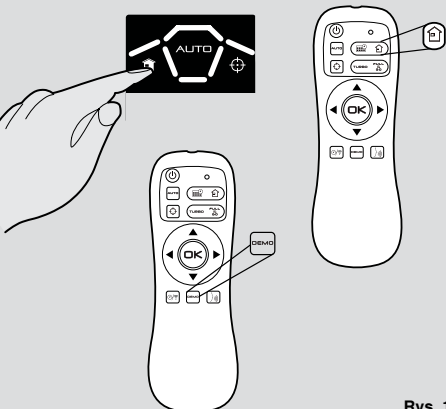

Rys. 15

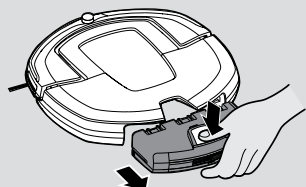

Rys. 16



Rys. 16

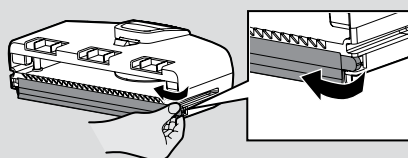

Rys. 17

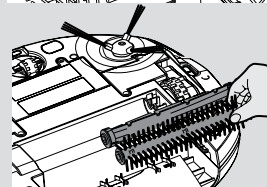
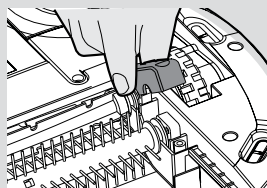
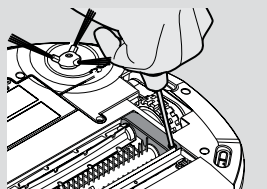

Rys. 18

Tryb Home: [Rys. 15]

Można nakazać, aby Robo.com³ powrócił do bazy ładującej w następujący sposób:

- 1) Nacisnąć przycisk dotykowy na robocie.
- 2) Nacisnąć przycisk na pilocie.
- 3) Postępować zgodnie z instrukcjami aplikacji Wi-Fi*.

WYPOSAŻENIE DODATKOWE

Tryb Demo*: [Rys. 15]

Za pomocą pilota

Nacisnąć jeden raz przycisk DEMO, aby rozpocząć prezentację produktu. Rozpocznie się ona w trybie Loop (Pętla). Aby przerwać prezentację, ponownie nacisnąć przycisk DEMO.

Za pomocą aplikacji Wi-Fi*

Nacisnąć przycisk DEMO w menu.

POLERKA DO PODŁOGI*: [Rys. 16]

Polerka do podłogi mocowana za pomocą uchwytu do polerki pod robotem Robo.com³ służy do polerowania marmuru, parkietów, podłóg z drewna i innych delikatnych materiałów.

UWAGA: Nie stosować na dywanach.

KONSERWACJA ODKURZACZA ROBO.COM³

Przed przystąpieniem do jakichkolwiek czynności konserwacyjnych należy wyłączyć Robo.com³.

1. Wyłączyć Robo.com³ i wyjąć z bazy ładującej.
2. Do oczyszczenia wszystkich powierzchni należy użyć wilgotnej szmatki z odrobiną mydła. **NIE POZWOLIĆ** na dostanie się wody do żadnej z części urządzenia w trakcie czyszczenia.
3. Wyrzucić miękka ściereczką.

OPRÓŻNIANIE POJEMNIKA NA KURZ [Fig.16]

Pojemnik na kurz należy opróżniać po każdym cyklu odkurzania lub wtedy, kiedy jest pełny.

1. Wyłączyć Robo.com³ i wyjąć z bazy ładującej.
2. Nacisnąć przycisk zwalniający pojemnik na kurz i wysunąć pojemnik z urządzenia Robo.com³.
3. Opróżnić zbiornik do kosza.
4. Za pomocą uniwersalnej szczotki do czyszczenia usunąć w razie potrzeby nadmiar kurzu z wewnętrznej powierzchni pojemnika na kurz.
5. Zamocować pojemnik z powrotem w urządzeniu Robo.com³.

WAŻNE: Robo.com³ nie będzie działać bez zamontowanego pojemnika na kurz.

CZYSZCZENIE FILTRÓW [Rys. 17]

Robo.com³ jest wyposażony filtr znajdujący się przed silnikiem. Aby zagwarantować optymalne wyniki odkurzania, regularnie czyścić filtr przed silnikiem. Filtr przed silnikiem należy czyścić i myć po każdym 5 opróżnieniach pojemnika na kurz.

WAŻNE: Filtr przed silnikiem należy czyścić i myć po każdym 5 opróżnieniach pojemnika na kurz. Brak czyszczenia filtra może spowodować zablokowanie urządzenia, jego przegrzanie oraz awarię. Może to spowodować wygaśnięcie gwarancji.

1. Wyłączyć Robo.com³ i wyjąć z bazy ładującej.
2. Nacisnąć przycisk zwalniający pojemnik na kurz i wysunąć pojemnik z urządzenia Robo.com³.
3. Pociągnąć za klapkę szuflady filtra i otworzyć ją.
4. Pociągnąć filtr z boku, aby wyjąć go z osady.
5. Ostrożnie otrzeć i umyć filtr w ciepłej wodzie. Usunąć nadmiar wody z filtra suchą szmatką i pozostawić do całkowitego wyschnięcia przed ponownym założeniem.
6. Po całkowitym wyschnięciu zamontować filtr i zamocować z powrotem w urządzeniu Robo.com³. Nie używać Robo.com³ bez zamontowanego filtra przed silnikiem.

WAŻNE: Regularnie sprawdzać i czyścić filtry przed silnikiem, postępując zgodnie z instrukcją konserwacji filtrów. Zaleca się również zakup nowych filtrów po każdym trzecim myciu. Pozwoli to na utrzymanie osiągniętych Robo.com³

CZYŚCIĆ FILTRY REGULARNIE >>> POCIĄGNĄĆ, ABY UZYSKAĆ DOSTĘP DO FILTRA >

CZYSZCZENIE SZCZOTEK OBROTOWYCH

Regularnie czyścić szczotki obrotowe, aby utrzymywać optymalne wyniki odkurzania.

1. Wyłączyć Robo.com³ i wyjąć z bazy ładującej.
2. Obrócić Robo.com³.
3. Ostrożnie obrócić szczotki obrotowe i nożyczkami wyciąć wszelkie zaplątane nitki, włosy itp..
4. Usunąć nadmiar kurzu uniwersalną szczotką.

WYMIANA SZCZOTEK OBROTOWYCH [Rys. 18]

1. Wyłączyć i odwrócić Robo.com³.
2. Śrubokrętem odkręcić śrubę mocującą osadę szczotki obrotowej i wyjąć ją.
3. Wyjąć obie szczotki obrotowe.
4. Wyczyścić wnękę, w której znajdują się szczotki obrotowe.
5. Zamontować nowe szczotki obrotowe i sprawdzić, czy są prawidłowo włożone.
6. Zamontować i zabezpieczyć osadę szczotek obrotowych.

* Tylko w niektórych modelach

** Mogą być inne w zależności od modelu

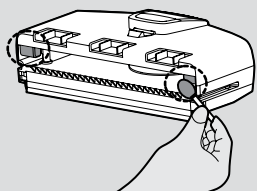

Rys. 19

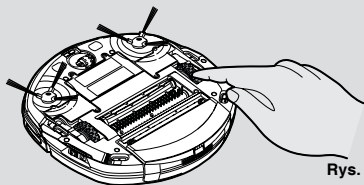

Rys. 20

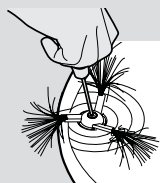
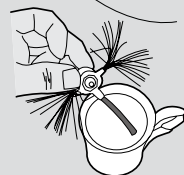
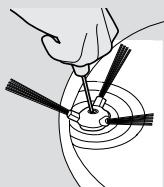

Rys. 21

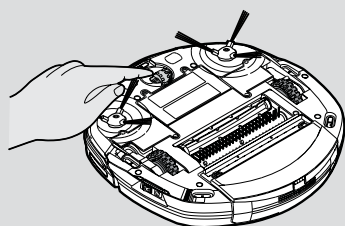

Rys. 22

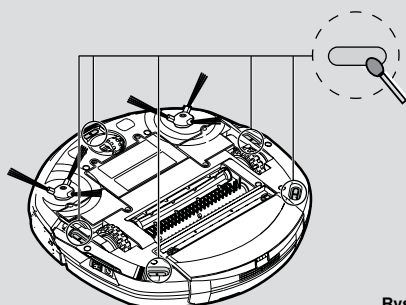

Rys. 23

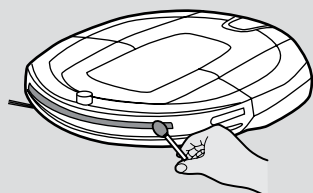

Rys. 24

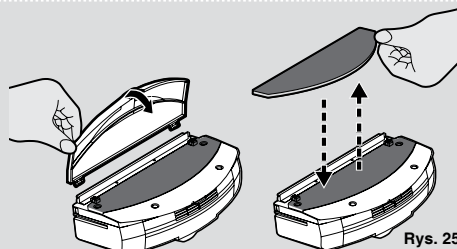

Rys. 25

CZYSZCZENIE CZUJNIKÓW KURZU* [Rys. 19]

Czujniki kurzu znajdują się w pojemniku na kurz Robo.com³. Okno czujnika należy czyścić w tym samym czasie kiedy usuwa się kurz z pojemnika. Zaleca się częste czyszczenie, aby zapewnić optymalne wyniki pracy urządzenia Robo.com³.

Aby wyczyścić okienko czujnika, należy użyć delikatnej lub bawełnianej szmatki.

CZYSZCZENIE KÓLEK [Rys. 20]

1. Wyłączyć i odwrócić Robo.com³.
2. Usunąć brud lub włosy nagromadzone w kołach.
3. Oczyszczyć koła za pomocą suchej szmatki.
4. Sprawdzić czy koła mogą się swobodnie obracać.

CZYSZCZENIE SZCZOTEK DO KRAWĘDZI* [Rys. 21]

Szczotki do krawędzi bardzo łatwo zużywają się w przypadku intensywnego użytkowania. Należy często i regularnie monitorować ich stan.

1. Wyłączyć i odwrócić Robo.com³.
2. Odkręcić śruby używając śrubokręta.
3. Za pomocą nożyczek, usunąć zalegające włosy lub inne odpady.

KORYGOWANIE ODKSZTAŁCENŃ SZCZOTEK* DO KRAWĘDZI

Szczotki do krawędzi mogą czasami ulec odkształceniu podczas transportu lub w przypadku użytkowania w szczególnych warunkach. W tym przypadku możliwe jest przywrócenie jej do pierwotnego kształtu, poprzez zanurzenie włosa w gorącej wodzie.

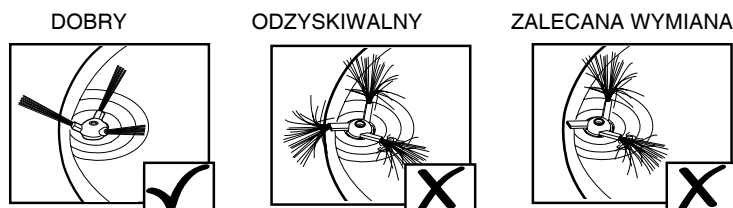

1. Wyłączyć i odwrócić Robo.com³.
 2. Odkręcić śruby używając śrubokręta. Wyjąć szczotki do krawędzi.
 3. Delikatnie włożyć włosie do gorącej wody.
 4. Trzymać zanurzony każdy zestaw włosa dopóki nie wyprostuje się i nie powróci do normalnego stanu. Potem wyjąć i pozostawić do wyschnięcia.
 5. Kiedy zupełnie wyschną, ponownie zamontować je i dokręcić na swoim miejscu.
- Ostrzeżenie:** Należy je zamontować z odpowiedniej strony. Zwrócić uwagę na oznaczenie "R" (prawa strona) oraz "L" (lewa strona).

WYMIANA SZCZOTEK DO KRAWĘDZI*

Uszkodzone szczotki do krawędzi wymagają wymiany. U autoryzowanych sprzedawców Hoover można nabyć wymienne szczotki do krawędzi.

1. Wyłączyć i odwrócić Robo.com³.
2. Odkręcić śruby używając śrubokręta.
3. Wyjąć starą szczotkę do krawędzi i zamontować nową.
4. Dokręcić śruby.

Ostrzeżenie: Należy je zamontować z odpowiedniej strony. Zwrócić uwagę na oznaczenie "R" (prawa strona) oraz "L" (lewa strona).

CZYSZCZENIE KÓŁKA PRZEDNIEGO [Rys. 22]

1. Wyłączyć i odwrócić Robo.com³.
2. Usunąć brud lub włosy nagromadzone w kole.
3. Oczyszczyć koło za pomocą suchej szmatki.
4. Sprawdzić czy koło może się swobodnie obracać.

CZYSZCZENIE CZUJNIKÓW PODŁOGOWYCH [Rys. 23]

Czujniki podłogowe znajdują się w dolnej części Robo.com³. Czujniki należy czyścić w tym samym czasie, kiedy usuwa się kurz z pojemnika. Zaleca się częste czyszczenie, aby zapewnić optymalne wyniki odkurzania oraz bezpieczną pracę urządzenia Robo.com³.

1. Wyłączyć Robo.com³ i wyjąć z bazy ładującej.
2. Obrócić Robo.com³.
3. Aby wyczyścić czujniki należy użyć delikatnej lub bawełnianej szmatki.

CZYSZCZENIE OKIENEK CZUJNIKÓW [Rys. 24]

Czujniki wykrywania ścian znajdują się w zderzaku Robo.com³. Czyścić okienka czujników po każdym opróżnieniu pojemnika na kurz. Zaleca się częste czyszczenie, aby zapewnić optymalne wyniki pracy urządzenia Robo.com³.

Do wyczyszczenia okienek czujników użyć miękkiej ściereczki lub wacika.

CZYSZCZENIE TKANINY DO POLEROWANIA PODŁOGI * [Rys. 25]

1. Wyłączyć Robo.com³.
2. Nacisnąć przycisk zwalnający pojemnik na kurz i wysunąć pojemnik z urządzenia Robo.com³.
3. Wyciągnąć zaczep uchwyty tkaniny do polerowania podłogi z pojemnika na kurz.
4. Wyjąć tkaninę do polerowania podłogi z uchwyty i umyć w ciepłej wodzie. Przed ponownym użyciem usunąć nadmiar wody i pozostawić do wyschnięcia.
5. Kiedy całkowicie wyschnie, ponownie zamontować.

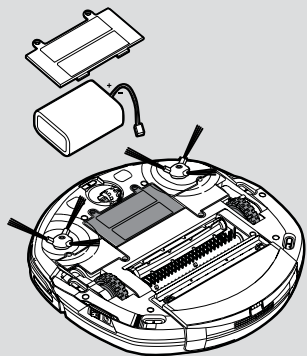

Rys. 26

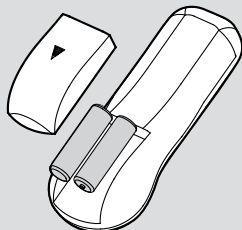

Rys. 27

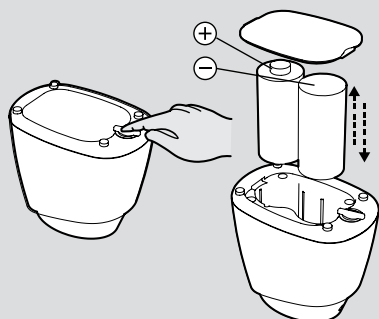

Rys. 28

WYMIANA BATERII

Ostrzeżenie: W urządzeniu Robo.com³ stosować wyłącznie zatwierdzone części zamienne. Używanie innych części niż te zatwierdzone przez firmę Hoover, jest niebezpieczne i powoduje utratę gwarancji urządzenia.

Ostrzeżenie: Jeśli wirtualna bariera* oraz pilot urządzenia Robo.com³ nie będą używane przez kilka miesięcy, należy wyjąć z nich baterie i przechowywać je w suchym miejscu.

Ostrzeżenie: Przed wymianą baterii, zawsze należy się upewnić, że urządzenie jest wyłączone.

WYMIANA AKUMULATORÓW ROBO.COM³ [Rys. 26]

Robo.com³ jest wyposażony w zestaw akumulatorów litowo-jonowych (Li-Ion). Wymieniać na zestaw akumulatorów o numerze katalogowym (RB226).

1. Wyłączyć Robo.com³, odwrócić i umieścić na równej powierzchni. Odkręcić śruby z pokrywy komory akumulatorów i zdjąć pokrywę.
2. Wyjąć stary zestaw akumulatorów i wymienić na nowy. Sprawdzić biegunowość. Zamontować pokrywę na miejscu.
3. Naładować Robo.com³ zgodnie z instrukcjami "Ładowanie urządzenia głównego".
4. Akumulatory należy utylizować w sposób bezpieczny dla środowiska. Zużyte akumulatory należy przekazać do recyklingu. Nie należy ich wyrzucać ze śmieciami domowymi.

WYMIANA BATERII W PILOCIE [Rys. 27]

Pilot działa na 2 baterie AAA.

1. Usunąć pokrywę baterii.
2. Usunąć stare baterie i włożyć nowe, upewniając się, że bieguny zostały prawidłowo umiejscowione. Zamontować pokrywę na miejscu.
3. Akumulatory należy utylizować w sposób bezpieczny dla środowiska. Zużyte akumulatory należy przekazać do recyklingu. Nie należy ich wyrzucać ze śmieciami domowymi.

WYMIANA BATERII WIRTUALNEJ BARIERY. [Rys. 28]



Wirtualna bariera działa na 2 baterie D.

1. Odwrócić wirtualną barierę i obrócić zaczep. Usunąć pokrywę baterii.
2. Usunąć stare baterie i włożyć nowe, upewniając się, że bieguny zostały prawidłowo umiejscowione. Zamontować pokrywę na miejscu.
3. Akumulatory należy utylizować w sposób bezpieczny dla środowiska. Zużyte akumulatory należy przekazać do recyklingu. Nie należy ich wyrzucać ze śmieciami domowymi.

ROZWIĄZYWANIE PROBLEMÓW

Poniżej znajduje się lista najczęściej spotykanych problemów i ich rozwiązanie.

Jeżeli którykolwiek z problemów utrzymuje się przez dłuższy czas, należy się skontaktować z przedstawicielem firmy Hoover.

Robo.com ³ nie działa	<ul style="list-style-type: none"> • Sprawdzić, czy Robo.com³ jest włączony. • Sprawdzić czy zbiornik na kurz, filtr i silnik są czyste. • Sprawdzić, czy Robo.com³ nie potrzebuje doładowania.
Moc czyszczenia jest słaba	<p>Wyłączyć zasilanie i:</p> <ul style="list-style-type: none"> • Opróżnić pojemnik na kurz • Sprawdzić i wyczyścić filtr i silnik. • Sprawdzić i wyczyścić szczotki do podłogi. • Sprawdzić i wyczyścić czujniki. • Sprawdzić i wyczyścić koła napędowe.
Pilot** nie działa	<ul style="list-style-type: none"> • Sprawdzić baterie • Sprawdzić akumulator Robo.com³. • Zbliżyć pilot *** do Robo.com³. • Patrz "Konfiguracja pilota". <p>- Zawsze po włączeniu robota nacisnąć przycisk  lub  na urządzeniu i przytrzymać przez 4 sekundy, aby włączyć funkcję pilota. Kiedy na robocie świeci się ten przycisk* lub na wyświetlaczu LCD** pojawia się wskaźnik , oznacza to, że funkcja pilota jest włączona.</p> <ul style="list-style-type: none"> • Jeśli nadal nie działa, - Nacisnąć jednocześnie przycisk AUTO na wyświetlaczu urządzenia oraz przycisk OK na pilocie. Ponownie rozlegnie się sygnał dźwiękowy. <p>Uwaga: Jeśli nie rozlegnie się żaden sygnał dźwiękowy, czynność się nie powiodła. Należy spróbować ponownie.</p>
Robo.com ³ nie ładuje się automatycznie	<ul style="list-style-type: none"> • Sprawdzić, czy pomiędzy Robo.com³ a stacją ładującą nie ma żadnych przeszkód.
Robo.com ³ jest bardzo głośny podczas odkurzania.	<ul style="list-style-type: none"> • Wyczyścić zbiornik na kurz i filtr. • Sprawdzić szczotki i koła napędowe, czy nie są zabrudzone.
Robo.com ³ przestaje działać/ odkurza z przerwami	<ul style="list-style-type: none"> • Sprawdzić ustawienia czasu sprzątania.
Robo.com ³ nie wykrywa schodów	<ul style="list-style-type: none"> • Sprawdzić i wyczyścić czujniki.
Robo.com ³ jest uwięziony	<ul style="list-style-type: none"> • Robo.com³ podejmie próbę uwolnienia się, lecz w niektórych przypadkach wymagać będzie ręcznej pomocy.



Rys. 29

Robo.com³ nie działa, lecz nie wyświetla się żaden kod błędu	<ul style="list-style-type: none"> Skontaktować się z lokalnym przedstawicielem firmy Hoover
Smartfon nie może połączyć się z robotem.	<ul style="list-style-type: none"> Wybrać sieć Wi-Fi "HOOVER_XXX" Wpisać Hasło Robota, które można uzyskać po naciśnięciu przycisku na Robocie i przytrzymaniu przez co najmniej 4 sekundy
Funkcja Wi-Fi* nie działa	<ul style="list-style-type: none"> Sprawdzić, czy ROUTER Wi-Fi jest dostępny. Sprawdzić, czy aplikacja jest prawidłowo zainstalowana na smartfonie. Sprawdzić, czy świeci się ikona Wi-Fi; jeśli nie, patrz "Konfiguracja Wi-Fi".

KODY BŁĘDÓW

Podczas działania lub włączania, mogą pojawić się następujące kody [Rys. 29]

Kod awarii	Wyjaśnienie
Er01	W szczotkach do czyszczenia krawędzi utknął odpad. Patrz „Czyszczenie szczotki do czyszczenia krawędzi”.
Er02	Zabrudzenia na szczotkach obrotowych. Patrz „Czyszczenie szczotek obrotowych”.
Er04	Silnik lewego kółka jest przeciążony. Patrz „Czyszczenie kółek”.
Er05	Przeciążenie silnika prawego koła napędowego. Patrz „Czyszczenie kółek”.
Er07	Lewe lub prawe kółko nie styka się z podłożem. Patrz „Czyszczenie kółek”.
Er08	Sprawdzić ruch zderzaka.
Er09	Nie ma zbiornika na kurz. Wymienić pojemnik na kurz.
Er12	Zabrudzenia na prawej szczotce czyszczącej krawędź. Patrz „Czyszczenie szczotek czyszczących krawędź”.

ATTENTION: Jeśli którakolwiek z tych usterek nie zniknie, skontaktować się z lokalnym przedstawicielem firmy HOOVER. NIE demontować samodzielnie urządzenia Robo.com³.

WAŻNE INFORMACJE

Części zapasowe i materiały eksploatacyjne firmy Hoover

Należy zawsze wymieniać części na oryginalne części zapasowe firmy Hoover. Można je nabyć w lokalnym serwisie firmy Hoover lub bezpośrednio w firmie Hoover. Przy zamawianiu części zawsze należy podać numer danego modelu.

Materiały eksploatacyjne

- Zestaw akumulatorów Li-Ion do Robo.com³ RB226 35601727
- Szczotki do podłogi RB220 35601404
- Włosie do szczotek do krawędzi RB221 35601405
- Tkaniny do czyszczenia podłogi (x5) RB222 35601406
- Filtr przed silnikiem RB223 35601407
- Pojemnik na kurz RB224 35601408
- Wirtualna Bariera RB225 35601728

Jakość

Fabryki firmy Hoover zostały poddane niezależnej kontroli pod kątem jakości. Nasze produkty zostały wytworzone z wykorzystaniem systemu kontroli jakości spełniającego wymogi normy ISO 9001.

Ochrona środowiska

Symbol umieszczony na urządzeniu oznacza, że nie jest ono klasyfikowane jako odpad z gospodarstwa domowego. Urządzenie należy zdać w odpowiednim punkcie utylizacji w celu recyklingu komponentów elektrycznych i elektronicznych. Urządzenie należy złomować zgodnie z lokalnymi przepisami w sprawie utylizacji odpadów. Dodatkowe informacje na temat sposobu utylizacji, złomowania i recyklingu urządzenia można uzyskać w lokalnym urzędzie miejskim, w komunalnym zakładzie utylizacji odpadów lub w sklepie, w którym produkt został zakupiony.



Urządzenie spełnia wymogi europejskich norm 1999/5/WE, 2014/35/WE, 2014/30/WE oraz 2011/65/WE. Aby otrzymać kopię niniejszej deklaracji zgodności, proszę skontaktować się z producentem na stronie www.candy-group.com

HOOVER Limited, Pentrebach, Merthyr Tydfil, Mid Glamorgan, CF48 4TU, UK

Gwarancja

Warunki gwarancji na niniejsze urządzenie są określone przez naszego przedstawiciela w kraju, w którym urządzenie jest sprzedawane. Szczegółowe informacje na temat warunków gwarancji można uzyskać w punkcie, w którym urządzenie zostało nabyte. Przy zgłaszaniu wszelkich roszczeń w ramach gwarancji należy przedstawić dowód sprzedaży lub pokwitowanie.

Zastrzegamy sobie możliwość wprowadzania zmian bez wcześniejszego powiadomienia.

* Tylko w niektórych modelach ** Mogą być inne w zależności od modelu



GENERATION FUTURE