



Logitech® G402 Hyperion Fury™

Setup Guide



Contents

English	3	Latviski	30
Deutsch	6	Lietuvių	33
Français	9	Hrvatski	36
Italiano	12	Srpski	39
По-русски	15	Slovenščina	42
Magyar	18	Slovenčina	45
Česká verze	21	Română	48
Po polsku	24	Български	51
Eesti	27	Українська	54

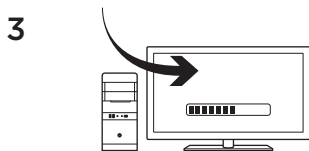
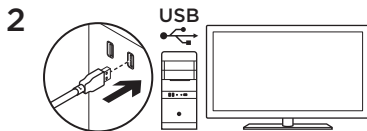
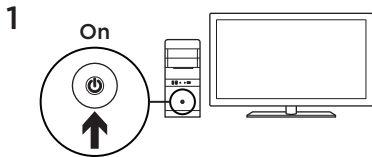

Your G402 Hyperion Fury is ready to play games. If you would like to customize your Hyperion Fury , refer to the next section.

You can customize the onboard profile of the G402 Hyperion Fury—button programming and tracking behavior—using the Logitech Gaming Software. Download this free software and learn how to customize the Hyperion Fury at www.logitech.com/support/g402hyperionfury

8 fully programmable buttons

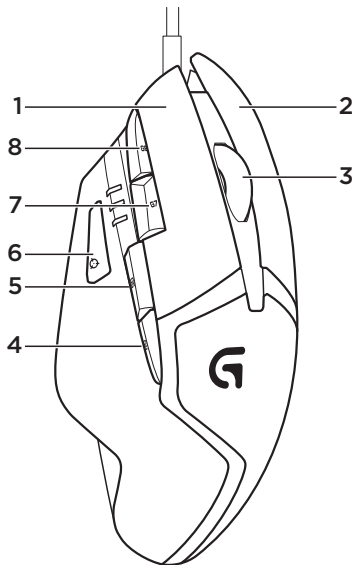

1. Left (Button 1)
2. Right (Button 2)
3. Wheel click (Button 3)
4. Back (Button 4)
5. Forward (Button 5)
6. DPI Shift (Button G6)
7. DPI Down (Button G7)
8. DPI Up (Button G8)

Default Settings:

DPI Values: 400/800/1600/3200

DPI Shift Value: 400

USB Report Rate: 1000/sec (1ms)

Logo lighting:

On, with breathing effect

Onboard profile

Hyperion Fury allows you to tweak your settings until they are perfect and store them in its onboard memory. You can adjust button functions, DPI values, USB report rate, and logo lighting style using the optional Logitech Gaming Software, available for download from www.logitech.com/support/g402hyperionfury.

DPI indicators

DPI values are shown using the three LEDs indicated in the mouse drawing. The image below shows which DPI value is being indicated by the LED panel.

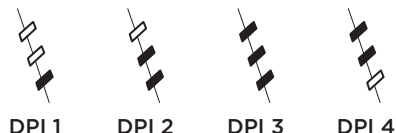

Tips

Try the default profile settings in practice games before changing these settings.

Advanced gamers can customize each game according to their specific button configuration and sensitivity switching needs. In automatic game detection mode, the Logitech Gaming Software stores this information and applies it automatically when the game is detected.

www.logitech.com/support/g402hyperionfury

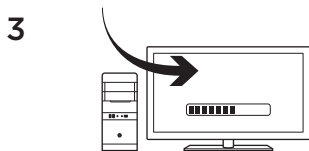
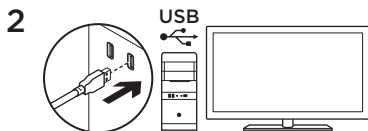
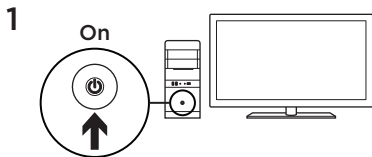

Deine G402 Hyperion Fury will spielen. Informationen zur Anpassung Deiner Hyperion Fury findest Du im nächsten Abschnitt.

Du kannst das integrierte Profil der G402 Hyperion Fury für Tastenprogrammierung und Abtastverhalten mit der Logitech Gaming Software anpassen. Unter www.logitech.com/support/g402hyperionfury sind die kostenlose Software und Informationen zur Anpassung der Hyperion Fury verfügbar.

8 voll programmierbare Tasten

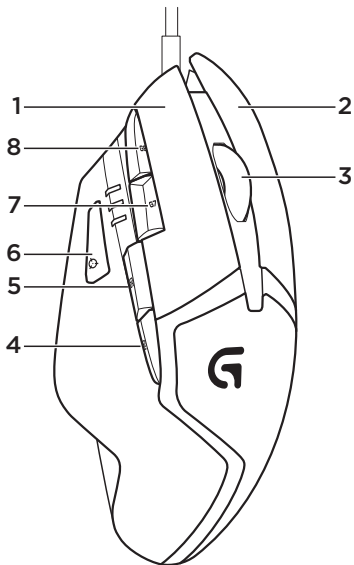

1. Links (Taste 1)
2. Rechts (Taste 2)
3. Mausradklick (Taste 3)
4. Zurück (Taste 4)
5. Vorwärts (Taste 5)
6. DPI-Wechsel (Taste G6)
7. Auflösung verringern (Taste G7)
8. Auflösung erhöhen (Taste G 8)

Standardeinstellungen:

DPI-Werte: 400/800/1600/3200

DPI-Umschaltwert: 400

USB-Signalrate: 1000/Sek. (1 ms)

Logo-Beleuchtung:

Ein - mit Blinkeneffekt

Integriertes Profil

Mit Hyperion Fury kannst Du Deine Einstellungen individuell optimieren und sie im integrierten Speicher speichern. Mithilfe der optionalen Logitech Gaming Software, die unter www.logitech.com/support/g402hyperionfury heruntergeladen werden kann, lassen sich Tastenfunktionen, DPI-Werte, die USB-Signalrate und die Logo-Beleuchtung anpassen.

DPI-Anzeigen

Die DPI-Werte werden mithilfe der drei auf der Abbildung dargestellten LEDs angezeigt. Die Abbildung unten zeigt, wie die einzelnen DPI-Werte über die LEDs angezeigt werden.

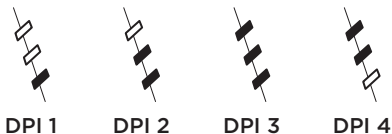

Tipps

Teste vor dem Ändern von Einstellungen die Standardeinstellungen in Probespielen. Erfahrene Spieler können für jedes Spiel eine individuelle Tastenbelegung und Empfindlichkeitsumschaltung einstellen. In der automatischen Spielerkennung speichert die Logitech Gaming Software diese Informationen und wendet sie automatisch an, wenn das Spiel erkannt wird.

www.logitech.com/support/g402hyperionfury

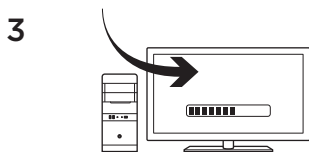
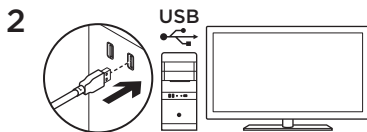
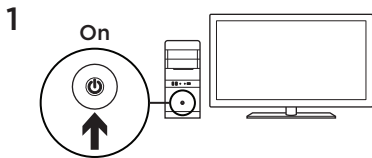

Votre souris G402 Hyperion Fury est prête à l'emploi. Reportez-vous à la section suivante si vous souhaitez personnaliser son utilisation.

Il est possible de personnaliser le profil enregistré de la souris G402 Hyperion Fury, notamment la programmation des boutons et le comportement de suivi, à l'aide de l'assistant pour jeux vidéo de Logitech. Téléchargez ce logiciel gratuit et découvrez comment personnaliser votre souris Hyperion Fury, en vous rendant sur www.logitech.com/support/g402hyperionfury.

8 boutons entièrement programmables

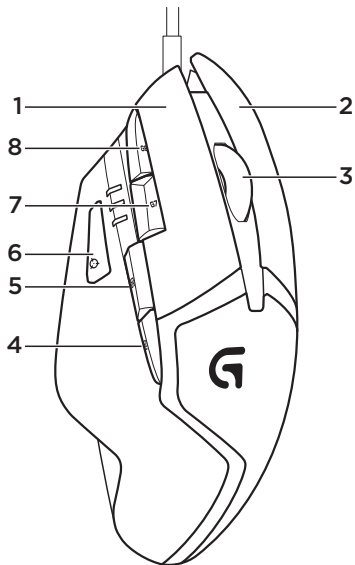

1. Gauche (bouton 1)
2. Droit (bouton 2)
3. Clic de roulette (bouton 3)
4. Précédent (bouton 4)
5. Suivant (bouton 5)
6. Changement de résolution (bouton G6)
7. Diminution de la résolution (bouton G7)
8. Augmentation de la résolution (bouton G8)

Paramètres par défaut:

Valeurs PPP: 400/800/1600/3200

Valeur de changement de résolution: 400

Taux de rapports USB: 1000/sec (1 ms)

Rétroéclairage du logo:

avec option Effet de pulsation

Profil enregistré

Le modèle Hyperion Fury vous permet d'ajuster vos paramètres à la perfection et de les enregistrer dans la mémoire intégrée. Vous pouvez régler les fonctions des boutons, les valeurs PPP, le taux de rapport USB et le style de rétroéclairage grâce à l'assistant pour jeux vidéo de Logitech, disponible au téléchargement sur www.logitech.com/support/g402hyperionfury.

Témoins lumineux PPP

Les valeurs PPP sont illustrées à l'aide des trois témoins lumineux sur le schéma de la souris. L'image ci-dessous signale quelle valeur PPP est indiquée par le panneau des témoins lumineux.

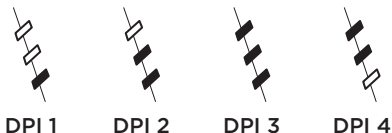

Conseils

Avant de modifier les paramètres de profil par défaut, vérifiez d'abord leur efficacité dans le jeu.

Les joueurs expérimentés peuvent personnaliser chaque jeu selon leurs besoins spécifiques en matière de changement de sensibilité et de configuration de boutons. Grâce au mode de détection de jeu automatique, l'assistant pour jeux vidéo de Logitech stocke ces informations et les applique automatiquement lorsque le jeu est détecté.

www.logitech.com/support/g402hyperionfury

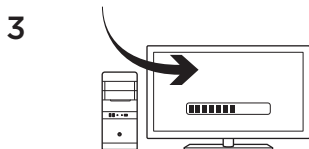
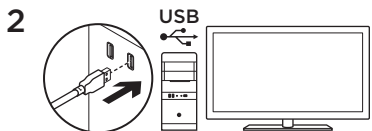
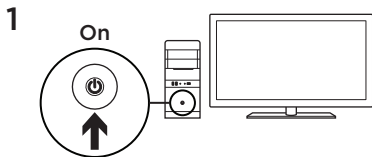

G402 Hyperion Fury è pronto per giocare. Se si desidera personalizzare Hyperion Fury, consultare la sezione successiva.

È possibile personalizzare il profilo integrato di G402 Hyperion Fury (programmazione dei pulsanti e comportamento di tracciamento) utilizzando Logitech Gaming Software. Per scaricare il software gratuito e ottenere ulteriori informazioni su come personalizzare Hyperion Fury, visitare il sito Web www.logitech.com/support/g402hyperionfury

8 pulsanti programmabili

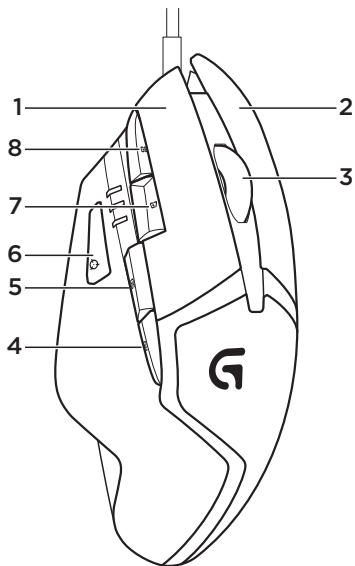

1. Sinistro (pulsante 1)
2. Destro (pulsante 2)
3. Clic con lo scroller (pulsante 3)
4. Indietro (pulsante 4)
5. Avanti (pulsante 5)
6. Cambio DPI (pulsante G6)
7. Riduzione DPI (pulsante G7)
8. Aumento DPI (pulsante G8)

Impostazioni predefinite:

Valori DPI: 400/800/1600/3200

Valore cambio DPI: 400

Frequenza di aggiornamento USB:
1000/sec (1 ms)

Illuminazione logo:
attivata, con dissolvenza ciclica

Profilo integrato

Hyperion Fury consente di regolare le impostazioni alla perfezione e di memorizzarle nella memoria integrata. È possibile impostare le funzioni dei pulsanti, i valori DPI, la frequenza di aggiornamento USB e la modalità di illuminazione del logo utilizzando Logitech Gaming Software, disponibile per il download da www.logitech.com/support/g402hyperionfury.

Indicatori DPI

I valori DPI vengono mostrati utilizzando i tre LED indicati nell'illustrazione sotto del mouse. L'immagine riportata sotto mostra quale valore DPI è indicato dal pannello LED.

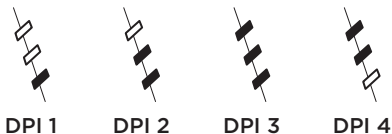

Suggerimenti

Provare le impostazioni dei profili predefiniti durante le sessioni di gioco di prova prima di modificarle.

Gli utenti esperti possono personalizzare ogni gioco in base alla configurazione specifica dei pulsanti e alle esigenze di selezione della sensibilità. Nella modalità di rilevamento gioco automatico, Logitech Gaming Software memorizza queste informazioni e le applica automaticamente quando rileva il gioco.

www.logitech.com/support/g402hyperionfury

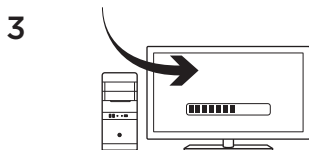
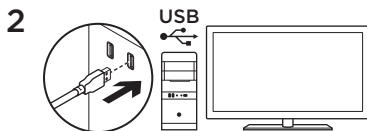
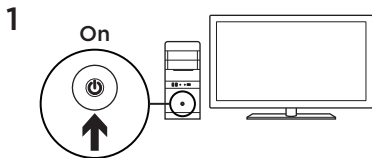

Мышь G402 Hyperion Fury готова для начала игры. Для ее настройки в соответствии с индивидуальными предпочтениями см. следующий раздел.

Изменить встроенный профиль мыши G402 Hyperion Fury — функции кнопок и режим отслеживания — можно с помощью программного обеспечения Logitech Gaming Software. Загрузите бесплатно это программное обеспечение и узнайте, как настроить мышь Hyperion Fury для индивидуального использования, на веб-странице www.logitech.com/support/g402hyperionfury

8 полностью программируемых кнопок

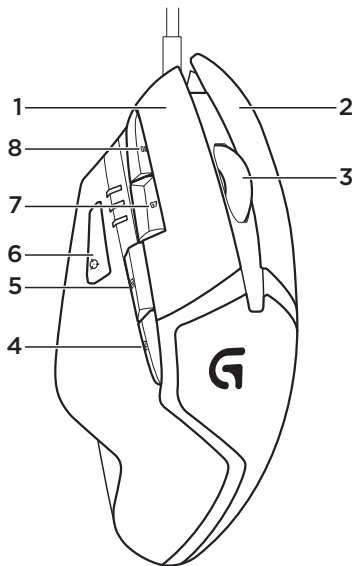

1. Влево (кнопка 1)
2. Вправо (кнопка 2)
3. Нажатие колесика (кнопка 3)
4. Назад (кнопка 4)
5. Вперед (кнопка 5)
6. Изменение чувствительности (кнопка G6)
7. Уменьшение чувствительности (кнопка G7)
8. Увеличение чувствительности (кнопка G8)

Настройки по умолчанию

Значения чувствительности:
400/800/1600/3200

Шаг изменения значений
чувствительности: 400

Частота опроса USB-порта: 1000/с (1 мс)

Подсветка логотипа:
включена, с эффектом мерцания

Встроенный профиль

Мышь Hyperion Fury позволяет изменять настройки столько, сколько нужно для идеальной игры, и сохранять их во встроенной памяти. Вы можете настраивать функции кнопок, значения чувствительности, частоту опроса USB-порта и способ подсветки логотипа с помощью дополнительного программного обеспечения Logitech Gaming Software, доступного для загрузки по ссылке www.logitech.com/support/g402hyperionfury.

Индикаторы чувствительности

Значения чувствительности отображаются с помощью трех индикаторов, как показано на изображении мыши. На представленном ниже изображении указано значение чувствительности, которое отображается на панели индикаторов.

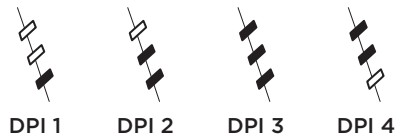

Советы

Прежде чем менять стандартные параметры профилей, воспользуйтесь ими непосредственно во время игры.

Опытные игроки могут настраивать параметры для каждой игры в зависимости от необходимой конфигурации кнопок и уровня чувствительности. В режиме автоматического определения игры программное обеспечение Logitech Gaming Software сохраняет эти данные и автоматически применяет их после определения игры.

www.logitech.com/support/g402hyperionfury

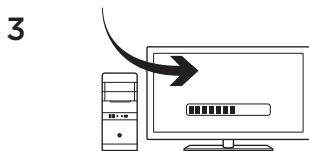
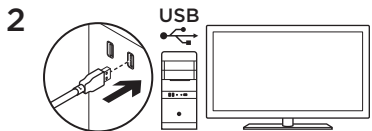
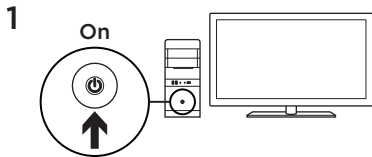

A G402 Hyperion Fury azonnal készen áll a játékra. Ha testre szeretné szabni a Hyperion Fury egeret, olvassa el a következő fejezetet.

A G402 Hyperion Fury beépített profilha – a gombok programozása és a mozgáskövetés – a Logitech Gaming Software segítségével szabható testre. Töltse le az ingyenes szoftvert a www.logitech.com/support/g402hyperionfury webhelyről, és ismerje meg, miként szabhatja testre a Hyperion Fury egeret.

8 teljes mértékben programozható gomb

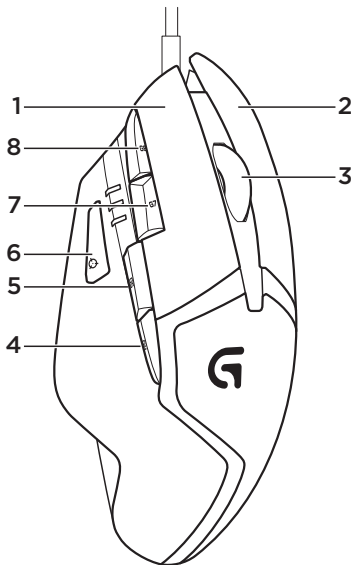

1. Bal gomb (1-es gomb)
2. Jobb gomb (2-es gomb)
3. Kattintható kerék (3-as gomb)
4. Vissza (4-es gomb)
5. Előre (5-ös gomb)
6. DPI-léptetés (G6-os gomb)
7. DPI csökkentése (G7-es gomb)
8. DPI növelése (G8-as gomb)

Alapbeállítások:

DPI-értékek: 400/800/1600/3200

DPI-léptetés mértéke: 400

USB-frissítési frekvencia: 1000/sec (1 ms)

Embléma megvilágítása:

Aktív, lélegző hatással

Beépített profil

A Hyperion Fury lehetőséget nyújt arra, hogy az egér tökéletes beállításait eltárolja annak beépített memóriájában. A szabadon letölthető Logitech Gaming Software segítségével megváltoztatható a gombok funkcionalitása, a DPI-értékek, az USB-válaszidő, illetve az embléma megvilágításának stílusa. A letöltéshez nyissa meg a www.logitech.com/support/g402hyperionfury webhelyet.

DPI-jelzőfények

A DPI-értékeket az egér rajzán látható három LED jelzi. Az alábbi képen látható, hogy a LED-panel éppen melyik DPI-értéket jelzi.

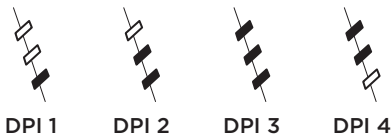

Tippek

A beállítások módosítása előtt az alapértelmezett beállítások használatával gyakoroljon a játékprogramokban.

A gyakorlott játékosok az adott gombkonfigurációnak és érzékenységi igénynek megfelelően testre szabhatják az egyes játékokat. Automatikus játékelismerési üzemmódban a Logitech játékelkezelő szoftver tárolja, majd a játék használatakor automatikusan betölti ezeket az adatokat.

www.logitech.com/support/g402hyperionfury

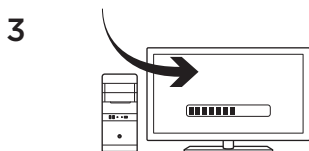
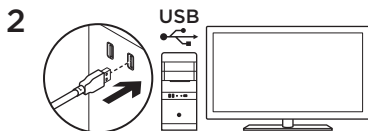
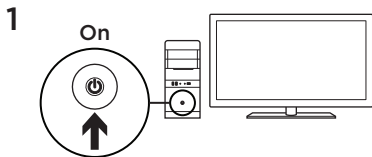

Myš G402 Hyperion Fury je připravena k hraní her. Chcete-li myš G402 Hyperion Fury přizpůsobit vašim potřebám, přejděte k další části.

Pomocí softwaru Logitech Gaming Software budete moci upravit integrovaný profil myši G402 Hyperion Fury - programování tlačítek a vlastnosti snímání. Ze stránky www.logitech.com/support/g402hyperionfury si stáhněte tento bezplatný software a informujte se, jak si přizpůsobit myš Hyperion Fury.

8 plně programovatelných tlačítek

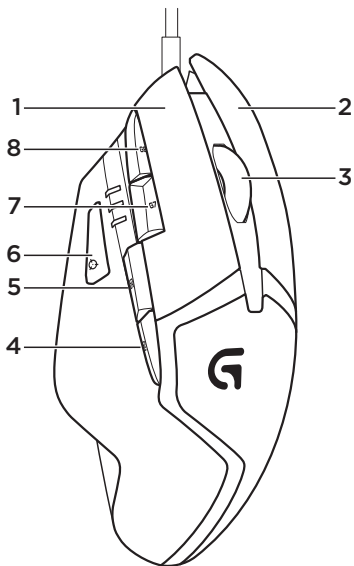

1. Levé (tlačítko 1)
2. Pravé (tlačítko 2)
3. Tlačítko kolečka (tlačítko 3)
4. Zpět (tlačítko 4)
5. Vpřed (tlačítko 5)
6. Přepínání DPI (tlačítko G6)
7. Snížení DPI (tlačítko G7)
8. Zvýšení DPI (tlačítko G8)

Výchozí nastavení:

Hodnoty DPI: 400/800/1600/3200

Změna hodnoty DPI: 400

Frekvence rozhraní USB: 1000/sek (1 ms)

Podsvícení loga:

Zapnuté, s pulzujícím efektem

Integrovaný profil

Myš Hyperion Fury vám umožňuje vyladit nastavení do dokonalosti a uložit je do své integrované paměti. Můžete měnit funkce tlačítek, hodnoty DPI, frekvenci rozhraní USB a styl podsvícení loga pomocí volitelného softwaru Logitech Gaming Software, který je k dispozici ke stažení na stránce www.logitech.com/support/g402hyperionfury.

Indikátory DPI

Hodnoty DPI jsou znázorněny prostřednictvím tří indikátorů viz nákres myši. Obrázek níže ukazuje, jak jsou jednotlivé hodnoty DPI znázorněny na panelu indikátorů.

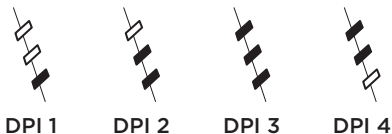

Tipy

Než změníte výchozí nastavení profilu, nejprve jej vyzkoušejte při cvičné hře. Zkušení hráči si mohou každou hru přizpůsobit podle vlastních požadavků na konfiguraci tlačítek a přepínání citlivosti. V režimu automatické detekce hry software Logitech Gaming Software uloží všechny příslušné informace, a po spuštění hry je automaticky použije.

www.logitech.com/support/g402hyperionfury

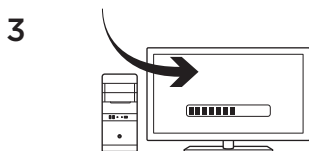
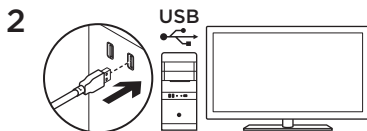
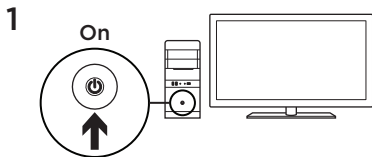

Mysz G402 Hyperion Fury jest gotowa do grania w gry. Jeśli chcesz dostosować mysz Hyperion Fury, zapoznaj się z następną sekcją.

Korzystając z oprogramowania Logitech Gaming Software, można dostosować wbudowany profil myszy G402 Hyperion Fury – zaprogramowanie przycisków i zmianę zachowania podczas śledzenia ruchów. Pobierz to bezpłatne oprogramowanie i poznaj sposób dostosowania myszy Hyperion Fury na stronie www.logitech.com/support/g402hyperionfury

8 w pełni programowalnych przycisków

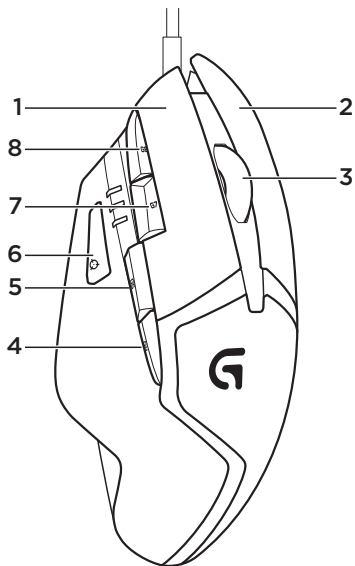

1. Lewy (przycisk 1)
2. Prawy (przycisk 2)
3. Kliknięcie kółkiem (przycisk 3)
4. Wstecz (przycisk 4)
5. Do przodu (przycisk 5)
6. Zmiana czułości (przycisk G6)
7. Zmniejszenie czułości (przycisk G7)
8. Zwiększenie czułości (przycisk G8)

Ustawienia domyślne:

Wartości dpi: 400/800/1600/3200

Wartość zmiany dpi: 400

Odświeżanie położenia (USB):
1000/s (1 ms)

Podświetlenie logo:

Włączone, z efektem oddychania

Wbudowany profil

Mysz Hyperion Fury umożliwia dostosowanie ustawień do idealnych wartości oraz zapisanie ich we wbudowanej pamięci. Możesz dostosować funkcje przycisków, wartości DPI, odświeżanie położenia (USB) i styl podświetlenia logo za pomocą opcjonalnego oprogramowania Logitech Gaming Software, które można pobrać ze strony www.logitech.com/support/g402hyperionfury.

Wskaźniki dpi

Wartości dpi są przedstawiane przy użyciu trzech diod LED pokazanych na schemacie myszy. Poniższa ilustracja pokazuje, jak panel diod LED przedstawia wartość dpi.

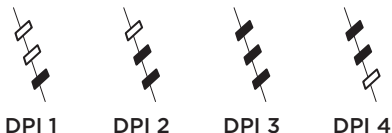

Wskaźówki

Przed zmianą domyślnych ustawień profili wypróbuj te ustawienia w grach.

Doświadczenia gracze mogą dostosować każdą grę w zależności od wymaganej konfiguracji przycisków i przełączania czułości. W trybie automatycznego wykrywania gry oprogramowanie Logitech Gaming Software zapisuje te informacje i stosuje je automatycznie po wykryciu gry.

www.logitech.com/support/g402hyperionfury

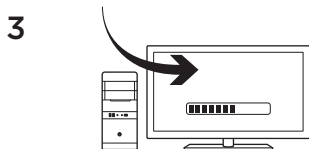
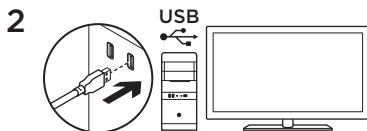
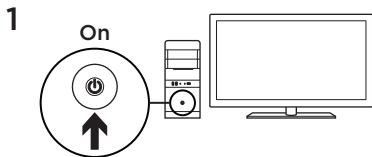

Teie G402 Hyperion Fury on mängimiseks valmis. Teavet Hyperion Fury kohandamise kohta leiate järgmisest jaotisest.

G402 Hyperion Fury profiili (nuppude programmeerimine ja liikumiskäitumine) saab kohandada mängutarkvara Logitech Gaming Software abil. Tasuta tarkvara saate alla laadida ja teavet Hyperion Fury kohandamise kohta leiate aadressilt www.logitech.com/support/g402hyperionfury

8 täisprogrammeeritavat nuppu

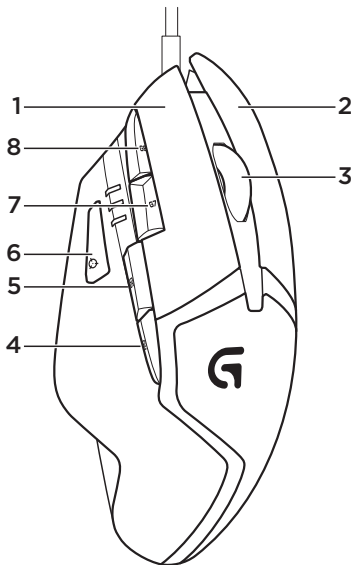

1. Vasakpoolne (nupp 1)
2. Parempoolne (nupp 2)
3. Ratta klõpsamine (nupp 3)
4. Tagasi (nupp 4)
5. Edasi (nupp 5)
6. DPI vahetus (nupp G6)
7. DPI alla (nupp G7)
8. DPI üles (nupp G8)

Vaikeseaded:

DPI väärtused: 400/800/1600/3200

DPI vahetuse väärtus: 400

USB teavitusintervall: 1000/s (1 ms)

Logo valgustus:

sees, hingamisefektiga

Sisseehitatud profiil

Hyperion Fury võimaldab seaded just teile sobivaks kohandada ning mälus salvestada. Mängutarkvara Logitech Gaming Software (allalaaditav aadressil www.logitech.com/support/g402hyperionfury) abil saab kohandada nupufunktsioone, DPI väärtusi, USB teavituseintervalli ja logo valgustust.

DPI näidikud

DPI väärtusi näitavad hiire joonisel toodud kolm LED-tuld. Järgmine joonis näitab, millist DPI väärtust LED-paneelil näidatakse.

**DPI 1****DPI 2****DPI 3****DPI 4**

Näpunäited

Enne nende seadete muutmist proovige profiilide vaikeseadeid harjutusmängudes.

Edasijõudnud mängijad saavad igat mängu vastavalt kindlale nupukonfiguratsioonile ja tundlikkuse muutmise vajadusele kohandada.

Automaatses mängu tuvastamise režiimis talletab mängutarkvara Logitech Gaming Software selle teabe ja rakendab mängu tuvastamisel automaatselt.

www.logitech.com/support/g402hyperionfury

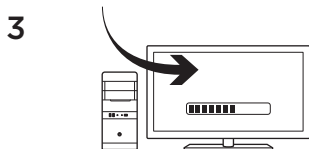
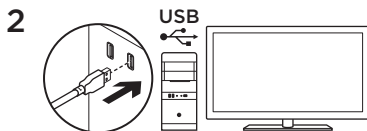
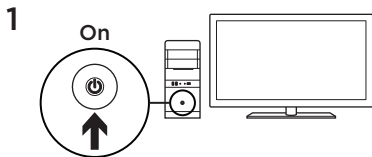

Pele "G402 Hyperion Fury" ir gatava darbam. Ja vēlaties pielāgot savu "Hyperion Fury" peli, skatiet nākamo sadaļu.

Izmantojot "Logitech Gaming Software" programmatūru, iespējams pielāgot "G402 Hyperion Fury" peles profilu – pogu darbību un kursora atbildes reakciju uz kustību. Dodieties uz vietni www.logitech.com/support/g402hyperionfury, lai lejupielādētu šo bezmaksas programmatūru un uzzinātu, kā pielāgot savu "Hyperion Fury" peli.

8 pilnībā programmējamas pogas

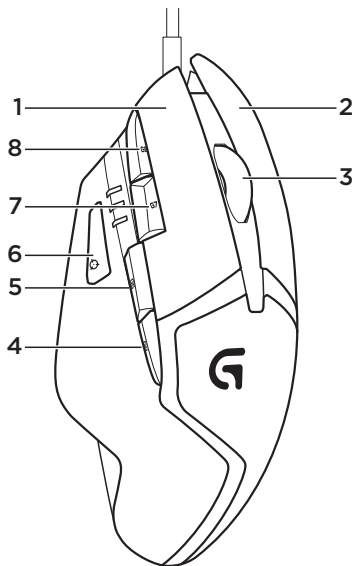

1. Pa kreisi (1. poga)
2. Pa labi (2. poga)
3. Ritenīša klikšķināšana (3. poga)
4. Atpakaļ (4. poga)
5. Uz priekšu (5. poga)
6. DPI maiņa (G6 poga)
7. DPI mazināšana (G7 poga)
8. DPI palielināšana (G8 poga)

Noklusējuma iestatījumi

DPI vērtības: 400/800/1600/3200

DPI maiņas vērtība: 400

USB atskaites ātrums: 1000 s (1 ms)

Logotipa apgaismojums:

ieslēgts, ar mirgojošu efektu

Noklusējuma profils

Izmantojot “Hyperion Fury”, varat precīzi pielāgot iestatījumus, līdz tie pilnībā atbilst nepieciešamajiem, un saglabāt tos ierīces atmiņā.

Izmantojot “Logitech Gaming Software” programmatūru, ko var lejupielādēt vietnē www.logitech.com/support/g402hyperionfury, iespējams pielāgot pogu funkcijas, DPI vērtības, USB atskaites ātrumu un logotipa apgaismojuma stilu.

DPI indikatori

DPI vērtības tiek norādītas, izmantojot trīs attēlā parādītos LED indikatorus. Attēlā parādīta LED paneļa rādījumu atbilstība noteiktām DPI vērtībām.

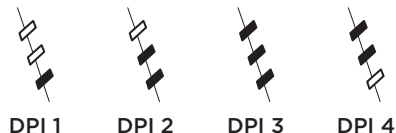

Padomi

Pirms mainīt profila iestatījumus, izspēļējiet izmēģinājuma spēles ar noklusējuma profila iestatījumiem.

Pieredzējuši spēlētāji var pielāgot peli katrai spēlei atsevišķi atkarībā no tā, kādas pogu konfigurācijas un kursora atbildes reakcija ir vajadzīga. Spēles automātiskās noteikšanas režīmā “Logitech Gaming Software” spēļu programmatūra saglabā šo informāciju un automātiski izmanto iestatījumus, kad tiek izvēlēta attiecīgā spēle.

www.logitech.com/support/g402hyperionfury

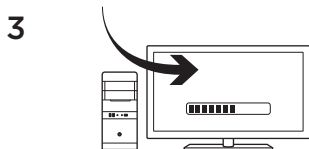
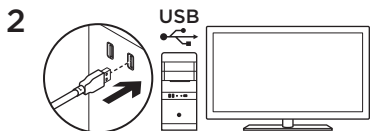
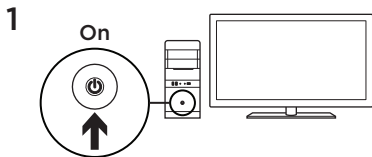

Jūsų „G402 Hyperion Fury“ paruoštas žaidimams. Kaip pritaikyti „G402 Hyperion Fury“, žr. tolimesnį skyrių.

Galite pritaikyti plokštėje esantį „G402 Hyperion Fury“ profilį (mygtukų programavimą ir sekimo veikseną) su „Logitech Gaming Software“ programine įranga. Atsisiųskite šią nemokamą programinę įrangą ir sužinokite, kaip pritaikyti „G402 Hyperion Fury“ svetainėje www.logitech.com/support/g402hyperionfury

8 visiškai programuojamų mygtukų

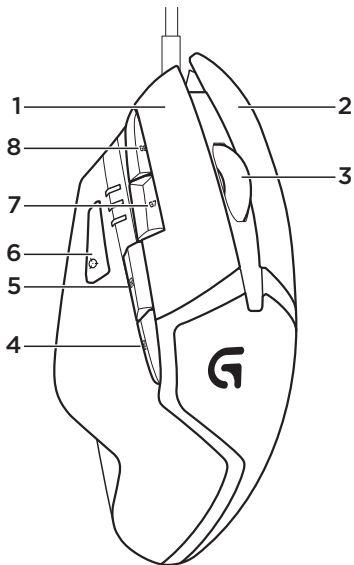

1. Kairysis (1 mygtukas)
2. Dešinysis (2 mygtukas)
3. Ratuko spustelėjimas (3 mygtukas)
4. Atgal (4 mygtukas)
5. Pirmyn (5 mygtukas)
6. Nustatyti DPI lygį (G6 mygtukas)
7. Sumažinti DPI (G7 mygtukas)
8. Padidinti DPI (G8 mygtukas)

Numatytieji nustatymai:

DPI vertės: 400 / 800 / 1600 / 3200

Nustatyto DPI lygio vertė: 400

USB reagavimo greitis: 1000/sek. (1 ms)

Logotipo apšvietimas:

įjungtas, pulsavimo efektas

Plokštėje esantis profilis

„Hyperion Fury“ leidžia jums koreguoti nustatymus, kol jie yra tokie, kokių norite, ir įrašyti juos į plokštėje esančią atmintį. Galite koreguoti mygtukų funkcijas, DPI vertes, USB reagavimo greitį, logotipo apšvietimo būdą, naudodami atskirai įsigyjamą „Logitech Gaming Software“ programinę įrangą, kurią galite atsisiųsti iš www.logitech.com/support/g402hyperionfury.

DPI indikatoriai

DPI vertės rodomos naudojant tris LED lemputes, pavaizduotas pelės paveikslėlyje. Žemiau esantis paveikslėlis rodo kuri DPI vertė nurodyta LED skydelyje.

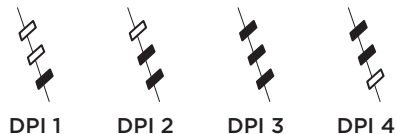

Patarimai

Išbandykite numatytojo profilio nustatymus prieš juos pakeisdami.

Patyrę žaidėjai kiekvienam žaidimui gali pritaikyti specialias mygtukų konfigūracijas bei jautrumo perjungimo poreikius.

Automatinio aptikimo režimu „Logitech Gaming Software“ programinė įranga šiuos nustatymus įsimeina ir automatiškai juos pritaiko įjungus žaidimą.

www.logitech.com/support/g402hyperionfury

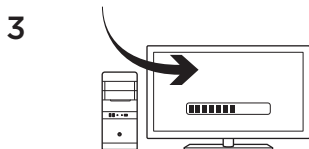
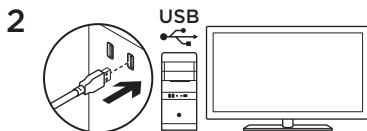
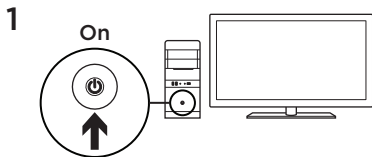

Vaš G402 Hyperion Fury spreman je za igranje. Ako želite prilagoditi svoj Hyperion Fury, pogledajte sljedeći odjeljak.

Možete prilagoditi prisutni profil uređaja G402 Hyperion Fury – programiranje tipki i ponašanje praćenja – pomoću softvera Logitech Gaming Software. Preuzmite ovaj besplatan softver i saznajte kako prilagoditi Hyperion Fury na stranici www.logitech.com/support/g402hyperionfury

8 potpuno programibilnih tipki

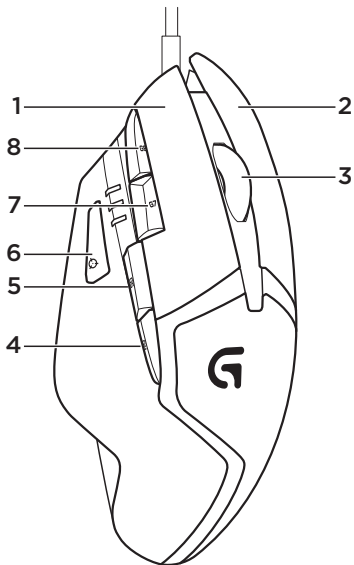

1. Lijevo (tipka 1)
2. Desno (tipka 2)
3. Klik kotačićem (tipka 3)
4. Natrag (tipka 4)
5. Naprijed (tipka 5)
6. Promjena DPI-ja (tipka G6)
7. DPI dolje (tipka G7)
8. DPI gore (tipka G8)

Zadane postavke:

DPI vrijednosti: 400/800/1600/3200

Vrijednost DPI promjene: 400

Frekvencija odziva USB-a: 1000/s (1 ms)

Osvjetljenje logotipa:

Uključeno, s efektom disanja

Prisutni profil

Hyperion Fury omogućuje vam da prilagođavate svoje postavke dok ne postanu savršene te da ih spremite u memoriju uređaja. Možete prilagoditi funkcije tipki, DPI vrijednost, frekvenciju odziva USB-a i stil osvjetljenja logotipa pomoću opcionalnog softvera Logitech Gaming Software koji je dostupan za preuzimanje na stranici www.logitech.com/support/g402hyperionfury.

DPI indikatori

DPI vrijednosti prikazane su pomoću tri LED žaruljice označene na crtežu miša. Slika ispod prikazuje koja je DPI vrijednost označena LED pločom.

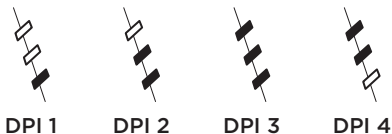

Savjeti

Isprobajte zadane postavke profila u probnim igrama prije promjene ovih postavki.

Napredni igrači mogu prilagoditi svaku igru u skladu sa svojom konfiguracijom specifične tipke i potrebama prebacivanja osjetljivosti. U načinu automatskog otkrivanja igre Logitech Gaming Software pohranjuje te informacije i automatski ih primjenjuje kada se otkrije igra.

www.logitech.com/support/g402hyperionfury

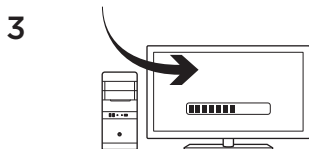
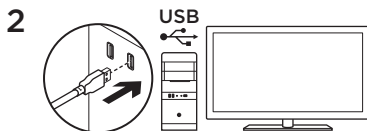
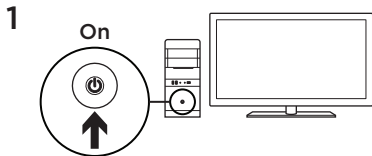

Uređaj G402 Hyperion Fury je spreman za igre. Ukoliko želite da prilagodite Hyperion Fury, pogledajte sledeći odeljak.

Možete da prilagodite ugrađeni profil za G402 Hyperion Fury - programiranje dugmadi i ponašanje praćenja - pomoću softvera Logitech Gaming. Preuzmite ovaj besplatan softver i saznajte kako možete da prilagodite G402 Hyperion Fury na www.logitech.com/support/g402hyperionfury

8 tastera koji mogu da se programiraju u potpunosti

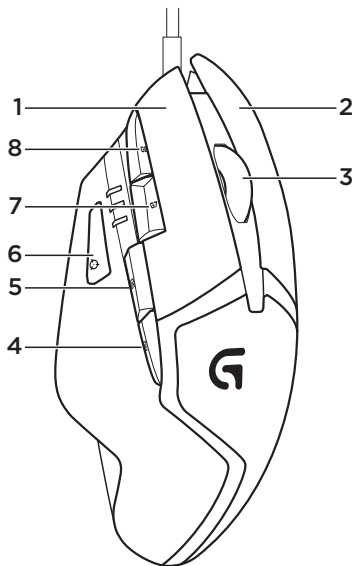

1. Levi klik (taster 1)
2. Desni klik (taster 2)
3. Srednji klik (taster 3)
4. Nazad (taster 4)
5. Napred (taster 5)
6. DPI prebacivanje (taster G6)
7. DPI dole (taster G7)
8. DPI gore (taster G8)

Podrazumevana podešavanja:

DPI vrednosti: 400/800/1600/3200

Vrednost DPI prebacivanja: 400

Brzina ažuriranja za USB: 1000/sek. (1 ms)

Osvetljavanje logotipa:

Uključeno, sa efektom disanja

Ugrađeni profil

Uređaj Hyperion Fury vam omogućava da naštujete podešavanja tako da budu savršena i da ih sačuvate u ugrađenoj memoriji. Možete da podesite funkcije dugmadi, DPI vrednosti, brzinu ažuriranja za USB i stil osvetljavanja logotipa pomoću opcionalnog softvera Logitech Gaming, koji je dostupan za preuzimanje na www.logitech.com/support/g402hyperionfury.

DPI indikatori

DPI vrednosti se prikazuju pomoću 3 LED lampice označene na crtežu miša. Slika ispod prikazuje koja DPI vrednost je označena u delu sa LED lampicama.

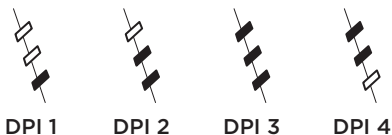

Saveti

Isprobajte u praksi podrazumevana podešavanja profila pre nego što ih promenite.

Napredni igrači mogu da prilagode svaku igru prema svojim specifičnim potrebama po pitanju konfigurisanja dugmadi i prebacivanja osetljivosti. u režimu automatskog otkrivanja igre Logitech Gaming softver čuva ove informacije i primenjuje ih automatski kada prepozna igru.

www.logitech.com/support/g402hyperionfury

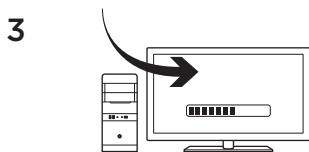
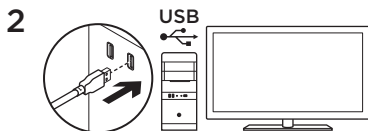
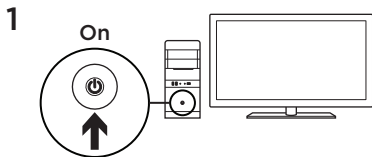

Naprava G402 Hyperion Fury je pripravljena na igranje iger. Če želite prilagoditi napravo Hyperion Fury po svoje, glejte naslednji razdelek.

Integriran profil naprave G402 Hyperion Fury – programiranje gumbov in vedenje sledenja – lahko prilagodite s programsko opremo Logitech Gaming Software. To programsko opremo lahko prenesete s spletnega mesta www.logitech.com/support/g402hyperionfury in se naučite prilagoditi napravo Hyperion Fury

8 gumbov, ki jih je mogoče v celoti programirati

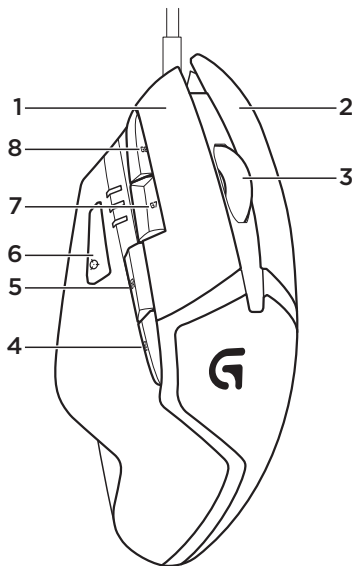

1. Levo (Gumb 1)
2. Desno (Gumb 2)
3. Klik kolesca (Gumb 3)
4. Nazaj (Gumb 4)
5. Naprej (Gumb 5)
6. Premik DPI (Gumb G6)
7. DPI navzdol (Gumb G7)
8. DPI navzgor (Gumb G8)

Privzete nastavitve:

Vrednosti DPI: 400/800/1600/3200

Vrednost premika DPI: 400

Hitrost poročanja USB: 1000/sek (1 ms)

Osvetlitev logotipa:

Vključena, z učinkom »dihanja«

Integriran profil

Naprava Hyperion Fury vam omogoča spreminjanje nastavitev po lastnih željah, dokler ne menite, da so popolne, in shranjevanje v integriran pomnilnik. Z dodatno programsko opremo Logitech Gaming Software, ki jo lahko prenesete s spletnega mesta www.logitech.com/support/g402hyperionfury lahko prilagajate funkcije gumbov, vrednosti DPI, hitrost poročanja USB in slog osvetlitve logotipa.

Indikatorji DPI

Vrednosti DPI so prikazane s tremi lučkami LED na sliki miške. Spodnja slika prikazuje, katero vrednost DPI prikazuje plošča LED.

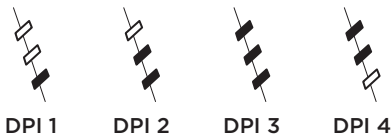

Nasveti

Preden spremenite nastavitve privzetega profila, jih preizkusite v praksi pri igratih. Napredni igralci lahko prilagodijo vsako igro v skladu s konfiguracijo svojih gumbov in potrebo po občutljivosti preklapljanja. V načinu samodejnega zaznavanja iger programska oprema Logitech Gaming Software shrani te informacije in ko zazna igro, jih uporabi samodejno.

www.logitech.com/support/g402hyperionfury

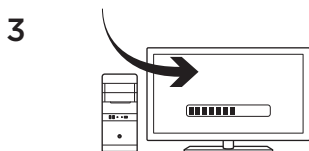
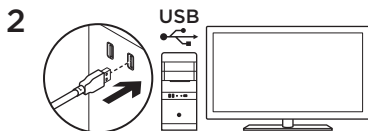
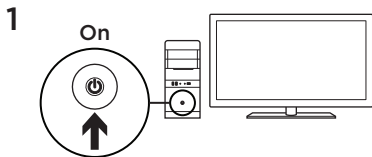

Myš G402 Hyperion Fury je pripravená na hranie hier. Ak chcete myš Hyperion Fury prispôbiť vašim potrebám, pozrite si nasledujúcu časť.

Pomocou softvéru Logitech Gaming Software môžete upraviť integrovaný profil myši G402 Hyperion Fury – programovanie tlačidiel a vlastnosti snímania. Zo stránky www.logitech.com/support/g402hyperionfury si prevezmite tento bezplatný softvér a zistite, ako si prispôbiť myš Hyperion Fury.

8 plne programovateľných tlačidiel

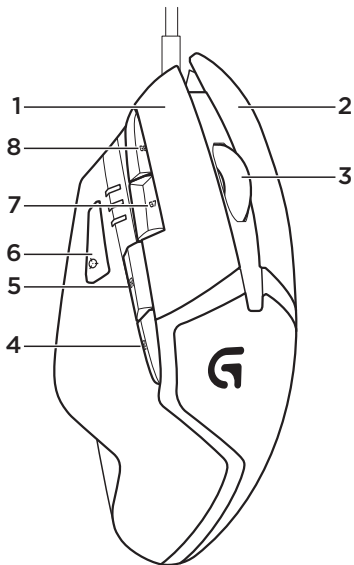

1. Lavé (tlačidlo 1)
2. Pravé (tlačidlo 2)
3. Tlačidlo kolieska (tlačidlo 3)
4. Späť (tlačidlo 4)
5. Vpred (tlačidlo 5)
6. Prepínanie DPI (tlačidlo G6)
7. Zníženie DPI (tlačidlo G7)
8. Zvýšenie DPI (tlačidlo G8)

Východiskové nastavenie:

Hodnoty DPI: 400/800/1600/3200

Zmena hodnoty DPI: 400

Frekvencia rozhrania USB: 1000/sek. (1ms)

Podsvietenie loga:

Zapnuté, s pulzujúcim efektom

Integrovaný profil

Myš Hyperion Fury umožňuje vyladiť nastavenie do dokonalosti a uložiť nastavenie do svojej integrovanej pamäte. Môžete meniť funkcie tlačidiel, hodnoty DPI, frekvencie rozhrania USB a štýl podsvietenia loga pomocou voliteľného softvéru Logitech Gaming Software, ktorý je k dispozícii na prevzatie na stránke www.logitech.com/support/g402hyperionfury.

Indikátory DPI

Hodnoty DPI sú znázornené prostredníctvom troch indikátorov, pozrite náčrt myši. Obrázok nižšie ukazuje, ako sú jednotlivé hodnoty DPI znázornené na paneli indikátorov.

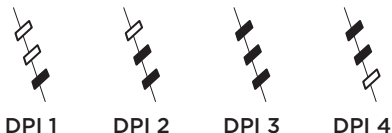

Tipy

Než zmeníte predvolené nastavenia profilov, najprv ich vyskúšajte pri skúšobnej hre.

Skúsení hráči si môžu každú hru prispôbiť podľa vlastných požiadaviek na konfiguráciu tlačidiel a prepínania citlivosti.

V režime automatickej detekcie hry uloží softvér Logitech Gaming Software všetky príslušné informácie, a po spustení hry ich automaticky použije.

www.logitech.com/support/g402hyperionfury

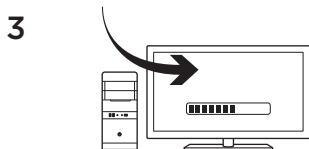
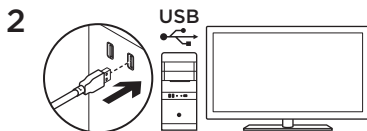
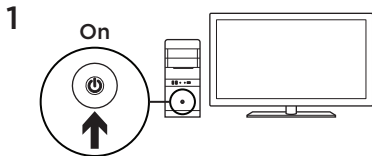

G402 Hyperion Fury este gata pentru jocuri. Dacă doriți să personalizați Hyperion Fury, consultați secțiunea următoare.

Puteți personaliza profilul încorporat al G402 Hyperion Fury - programarea butoanelor și comportamentul de urmărire - utilizând Logitech Gaming Software. Descărcați acest software gratuit și învățați cum să personalizați Hyperion Fury la www.logitech.com/support/g402hyperionfury

8 butoane complet programabile

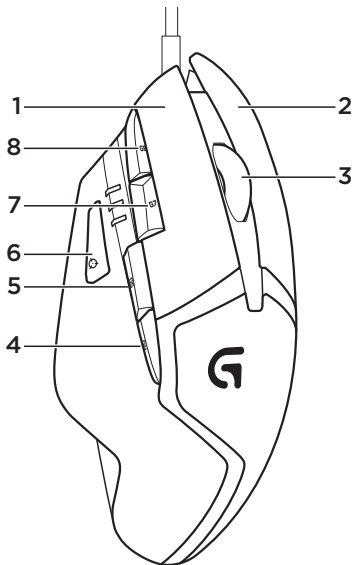

1. Stânga (butonul 1)
2. Dreapta (butonul 2)
3. Clic pe rotiță (butonul 3)
4. Înapoi (butonul 4)
5. Înainte (butonul 5)
6. Comutare DPI (butonul G6)
7. DPI în jos (butonul G7)
8. DPI în sus (butonul G8)

Setări implicite:

Valori DPI: 400/800/1.600/3.200

Valoare comutare DPI: 400

Rată raportare USB: 1.000/sec (1 ms)

Iluminare siglă:

Activată, cu efect de respirație

Profil încorporat

Hyperion Fury vă permite să personalizați setările până când vi se adaptează perfect și să le stocați în memoria încorporată.

Puteți regla funcțiile butoanelor, valorile DPI, rata de raportare USB și stilul de iluminare a siglei folosind software-ul opțional Logitech Gaming Software, disponibil pentru descărcare de la www.logitech.com/support/g402hyperionfury.

Indicatoarele DPI

Valorile DPI sunt indicate prin cele trei LED-uri din schița mouse-ului. Imaginea de mai jos arată ce valoare DPI este indicată curent pe panoul LED-urilor.



DPI 1



DPI 2



DPI 3



DPI 4

Sfaturi

Încercați setările implicite ale profilurilor jucând jocuri de test înainte de a schimba setările.

Jucătorii avansați pot personaliza fiecare joc în funcție de configurația specifică a butoanelor și de necesitățile de comutare a sensibilității. În modul de detectare automată a jocurilor, Logitech Gaming Software stochează aceste informații și le aplică automat atunci când detectează jocul.

www.logitech.com/support/g402hyperionfury

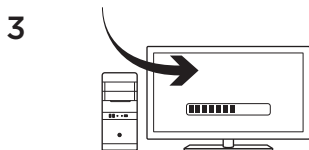
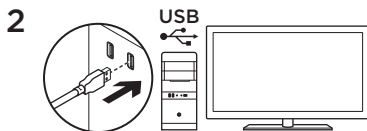
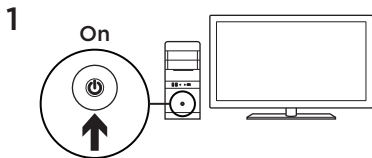

Вашият G402 Hyperion Fury е готова да играе игри. Ако искате да персонализирате своята Hyperion Fury, разгледайте следващия раздел.

Можете да персонализирате вградения профил на работния екран за G402 Hyperion Fury – програмиране на бутони и функционалности във връзка с проследяване - с помощта на софтуера за геймъри Logitech. Изтеглете безплатния софтуер и научете как да персонализирате Hyperion Fury на адрес www.logitech.com/support/g402hyperionfury

8 изцяло програмируеми бутони

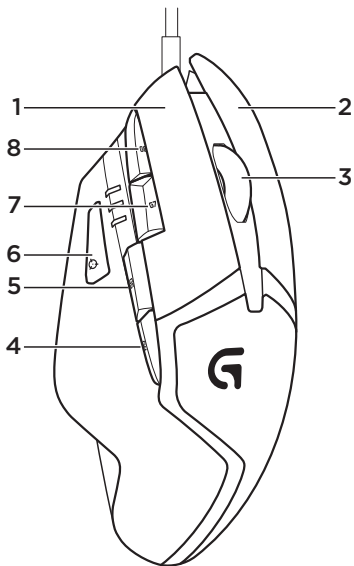

1. Ляв (бутон 1)
2. Десен (бутон 2)
3. Щракване върху колелце (бутон 3)
4. Назад (бутон 4)
5. Напред (бутон 5)
6. DPI Shift (бутон G6)
7. DPI Down (надолу) (бутон G7)
8. DPI Up (нагоре) (бутон G8)

Настройки по подразбиране:

DPI стойности: 400/800/1600/3200

Стойност за DPI Shift: 400

Норма на USB отчитане:

1000/секунди (1 мсек)

Осветяване на логото:

Включено, с дишащ ефект

Вграден профил

Hyperion Fury ви позволява да регулирате настройките, докато ги изгладите и запишете във вградената памет. Можете да настроите функциите на бутоните, DPI стойностите, нормата на USB отчитане и режима на осветяване на логото с помощта на допълнителния софтуер за геймъри на Logitech, който може да се изтегли от www.logitech.com/support/g402hyperionfury.

DPI индикатори

DPI стойностите са показани с помощта на три светлинни индикатора, посочени на чертежа на мишката. Посоченото по-долу изображение показва коя DPI стойност се обозначава на LED панела.

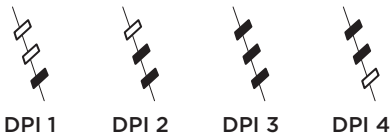

Съвети

Преди да промените настройките на профила по подразбиране, ги изпробвайте на практика в игри.

Напредналите геймъри могат да персонализират всяка игра въз основа на конкретните си нужди от конфигурация на бутони и чувствителност при превключване. В режим на автоматично откриване на игра софтуерът за геймъри Logitech съхранява информацията и я прилага автоматично, когато бъде открита игра.

www.logitech.com/support/g402hyperionfury

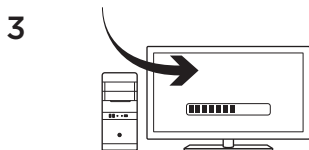
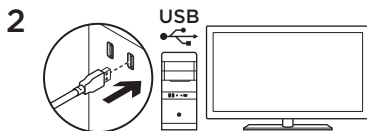
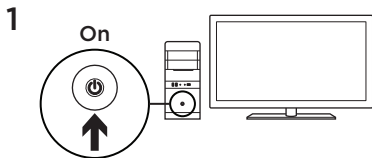

Миша G402 Hyperion Fury готова до початку гри. Для її налаштування відповідно до власних потреб див. наступний розділ.

Змінити вбудований профіль миші G402 Hyperion Fury – функції кнопок і режим відстеження – можна за допомогою програмного забезпечення Logitech Gaming Software. Завантажте це безкоштовне програмне забезпечення та дізнайтеся, як налаштувати мишу Hyperion Fury для індивідуального використання, на веб-сторінці www.logitech.com/support/g402hyperionfury

8 кнопок, що повністю програмуються

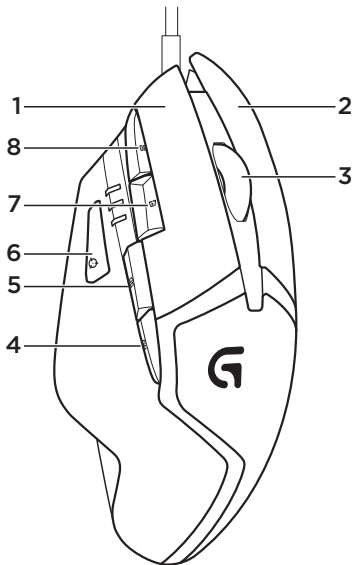

1. Вліво (кнопка 1)
2. Вправо (кнопка 2)
3. Натискання коліщатка (кнопка 3)
4. Назад (кнопка 4)
5. Вперед (кнопка 5)
6. Змінення значення DPI (кнопка G6)
7. Зменшення значення DPI (кнопка G7)
8. Збільшення значення DPI (кнопка G8)

Стандартні настройки

Значення DPI: 400/800/1600/3200

Крок змінення значень DPI: 400

Частота опитування USB-порту:
1000/с (1 мс)

Підсвічування логотипу:
увімкнено, з ефектом мерехтіння

Вбудований профіль

Миша Hyperion Fury дає змогу змінювати настройки стільки, скільки потрібно для ідеальної гри, і зберігати їх у вбудованій пам'яті. Ви можете налаштувати функції кнопок, значення DPI, частоту опитування USB-порту й спосіб підсвічування логотипу за допомогою додаткового програмного забезпечення Logitech Gaming Software, що доступне для завантаження за посиланням www.logitech.com/support/g402hyperionfury.

Індикатори DPI

Значення DPI відображаються за допомогою трьох індикаторів, як показано на зображенні миші. На наведеному нижче зображенні вказано значення DPI, яке відображається на панелі індикаторів.

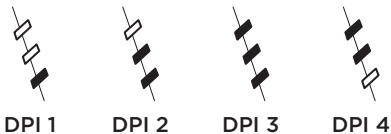

Поради

Перш ніж змінювати стандартні параметри профілів, скористайтеся ними безпосередньо під час гри.

Досвідчені гравці можуть налаштувати параметри для кожної гри відповідно до потрібної конфігурації кнопок і рівня чутливості. В режимі автоматичного визначення гри програмне забезпечення Logitech Gaming Software зберігає ці дані й автоматично застосовує їх після визначення гри.

www.logitech.com/support/g402hyperionfury



www.logitech.com

© 2014 Logitech. All rights reserved. Logitech, the Logitech logo, and other Logitech marks are owned by Logitech and may be registered. All other trademarks are the property of their respective owners. Logitech assumes no responsibility for any errors that may appear in this manual. Information contained herein is subject to change without notice.

621-000342.002