



Instrukcja obsługi

PODSUMOWANIE

Ten podręcznik zawiera informacje o podzespołach komputera, połączeniu sieciowym, zarządzaniu energią, zabezpieczeniu, tworzeniu kopii zapasowych i inne.

© Copyright 2021 HP Development Company, L.P.

Bluetooth jest znakiem towarowym należącym do jego właściciela i używanym przez firmę HP Inc. w ramach licencji. Intel, Celeron, Pentium i Thunderbolt są znakami towarowymi firmy Intel Corporation lub jej podmiotów zależnych w Stanach Zjednoczonych i innych krajach. Windows jest znakiem towarowym lub zastrzeżonym znakiem towarowym firmy Microsoft Corporation, zarejestrowanym w Stanach Zjednoczonych i/lub w innych krajach. USB Type-C® i USB-C® są zastrzeżonymi znakami towarowymi USB Implementers Forum. DisplayPort™ i logo DisplayPort™ są znakami towarowymi należącymi do Video Electronics Standards Association (VESA) w Stanach Zjednoczonych i innych krajach. Miracast® jest zastrzeżonym znakiem towarowym Wi-Fi Alliance.

Informacje zawarte w niniejszym dokumencie mogą zostać zmienione bez powiadomienia. Jedyne gwarancje na produkty i usługi HP są określone w stosownych wyraźnych oświadczeniach gwarancyjnych towarzyszących tym produktom i usługom. Nic tu podanego nie może być rozumiane jako ustanawiające dodatkową gwarancję. Firma HP nie ponosi odpowiedzialności za błędy techniczne lub wydawnicze ani pominięcia, jakie mogą wystąpić w tekście.

Wydanie pierwsze: styczeń 2021

Numer katalogowy dokumentu: M38058-241

Uwagi dotyczące produktu

Niniejsza instrukcja zawiera opis funkcji, w które wyposażona jest większość produktów. Niektóre z funkcji mogą być niedostępne w konkretnym komputerze.

Nie wszystkie funkcje są dostępne we wszystkich edycjach lub wersjach systemu Windows. Aby możliwe było wykorzystanie wszystkich funkcji systemu Windows, może być konieczna aktualizacja komputera, użycie zakupionych oddzielnie urządzeń sprzętowych, sterowników, oprogramowania lub aktualizacji systemu BIOS. System Windows 10 jest aktualizowany automatycznie, a funkcja ta jest zawsze włączona. Instalacja aktualizacji może wiązać się z pobieraniem opłat przez usługodawców internetowych. Mogą być również określone dodatkowe wymagania w tym zakresie. Szczegółowe informacje na ten temat można znaleźć na stronie <http://www.microsoft.com>.

Aby uzyskać dostęp do najnowszej instrukcji obsługi, przejdź do <http://www.hp.com/support>, a następnie postępuj zgodnie z instrukcjami w celu znalezienia swojego produktu. Następnie wybierz opcję **Instrukcje obsługi**.

Warunki użytkowania oprogramowania

Instalowanie, kopiowanie lub pobieranie preinstalowanego na tym komputerze oprogramowania bądź używanie go w jakikolwiek inny sposób oznacza wyrażenie zgody na objęcie zobowiązaniami wynikającymi z postanowień Umowy Licencyjnej Użytkownika Oprogramowania HP (EULA). Jeżeli użytkownik nie akceptuje warunków licencji, jedynym rozwiązaniem jest zwrócenie całego nieużywanego produktu (sprzętu i oprogramowania) sprzedawcy w ciągu 14 dni od daty zakupu w celu odzyskania pełnej kwoty wydanej na jego zakup zgodnie z zasadami zwrotu pieniędzy.

W celu uzyskania dodatkowych informacji lub zażądania zwrotu pełnej kwoty wydanej na zakup komputera należy skontaktować się ze sprzedawcą.

Uwagi dotyczące bezpieczeństwa

Zmniejsz ryzyko oparzeń lub przegrzania komputera, stosując następujące zalecenia.

⚠ OSTRZEŻENIE! Aby zmniejszyć ryzyko oparzeń lub przegrzania komputera, nie należy umieszczać go bezpośrednio na kolanach ani blokować otworów wentylacyjnych. Należy używać komputera tylko na twardej, płaskiej powierzchni. Nie należy dopuszczać, aby przepływ powietrza został zablokowany przez inną twardą powierzchnię, na przykład przez znajdującą się obok opcjonalną drukarkę, lub miękką powierzchnię, na przykład przez poduszki, koce czy ubranie. Nie należy także dopuszczać, aby pracujący zasilacz prądu przemiennego dotykał skóry lub miękkiej powierzchni, na przykład poduszek, koców czy ubrania. Komputer i zasilacz prądu przemiennego są zgodne z limitem temperatury powierzchni dostępnych dla użytkownika, określonym przez obowiązujące standardy bezpieczeństwa.

Ustawienie konfiguracji procesora (tylko wybrane modele)

Ważne informacje o konfiguracjach procesora.

 **WAŻNE:** Wybrane modele produktów są skonfigurowane z procesorem z serii Intel® Pentium® N35xx/N37xx lub Celeron® N28xx/N29xx/N30xx/N31xx oraz systemem operacyjnym Windows®. **Jeśli komputer jest tak skonfigurowany, nie zmieniaj ustawienia konfiguracji procesora w pliku msconfig.exe z 4 lub 2 procesorów na 1 procesor.** Jeśli tak zrobisz, komputer nie uruchomi się ponownie. Konieczne będzie wtedy przywrócenie ustawień fabrycznych komputera.

Spis treści

1 Rozpoczęcie pracy	1
Najlepsze praktyki	1
Więcej zasobów HP	1
2 Poznanie komputera	3
Wyświetlanie listy elementów sprzętowych	3
Wyświetlanie listy oprogramowania	3
Prawa strona	3
Lewa strona	4
Wyświetlacz	6
Tryb niskiego poziomu światła niebieskiego (tylko wybrane produkty)	6
Obszar klawiatury	8
Ustawienia i elementy płytki dotykowej	8
Ustawienia płytki dotykowej	8
Dostosowywanie ustawień płytki dotykowej	8
Włączanie płytki dotykowej	8
Elementy płytki dotykowej	8
Wskaźniki	9
Przycisk, otwory wentylacyjne i czytnik linii papilarnych	10
Klawisze specjalne	11
Klawisze czynności	13
Tył	14
Spód	14
Etykiety	15
3 Podłączanie do sieci	17
Podłączanie do sieci bezprzewodowej	17
Korzystanie z elementów sterujących komunikacją bezprzewodową	17
Klawisz trybu samolotowego	17
Elementy sterujące systemem operacyjnego	17
Połączenie z siecią WLAN	18
Korzystanie z modułu HP Mobile Broadband (tylko wybrane produkty)	18
Korzystanie z karty eSIM (tylko wybrane produkty)	19
Korzystanie z urządzenia GPS (tylko wybrane produkty)	19
Korzystanie z urządzeń bezprzewodowych Bluetooth (tylko wybrane produkty)	19
Podłączanie urządzeń Bluetooth	20

Łączenie z siecią przewodową — LAN (tylko wybrane produkty)	20
4 Korzystanie z funkcji rozrywkowych	22
Korzystanie z kamery	22
Korzystanie z funkcji audio	22
Podłączanie głośników	22
Podłączanie słuchawek	22
Podłączanie zestawów słuchawkowych	23
Korzystanie z ustawień dźwięku	23
Ustawienia dźwięku	23
Ustawienia dźwięku	23
Korzystanie z wideo	24
Podłączanie urządzenia Thunderbolt przy użyciu kabla USB Type-C (tylko wybrane produkty)	24
Podłączanie urządzeń wideo przy użyciu kabla HDMI (tylko wybrane produkty)	25
Podłączanie telewizora lub monitora HD przy użyciu kabla HDMI	25
Konfiguracja dźwięku HDMI	26
Włączanie dźwięku HDMI	26
Przywróć funkcję odtwarzania dźwięku w głośnikach komputera	26
Wykrywanie bezprzewodowych wyświetlaczy zgodnych ze standardem Miracast i nawiązywanie połączenia z nimi (tylko wybrane produkty)	26
Przesyłanie danych	26
Podłączanie urządzeń do portu USB Type-C (tylko wybrane produkty)	27
5 Nawigacja po ekranie	28
Korzystanie z gestów na płycie dotykowej i ekranie dotykowym	28
Dotykanie	28
Zbliżanie/rozsuwanie dwóch palców w celu zmiany powiększenia	28
Przesunięcie dwoma palcami (dotyczy płytki dotykowej i precyzyjnej płytki dotykowej)	29
Naciśnięcie dwoma palcami (dotyczy płytki dotykowej i precyzyjnej płytki dotykowej)	29
Naciśnięcie trzema palcami (dotyczy płytki dotykowej i precyzyjnej płytki dotykowej)	29
Naciśnięcie czterema palcami (dotyczy płytki dotykowej i precyzyjnej płytki dotykowej)	30
Przesunięcie trzema palcami (dotyczy płytki dotykowej i precyzyjnej płytki dotykowej)	30
Przesunięcie czterema palcami (precyzyjna płytka dotykowa)	30
Przesunięcie jednym palcem (ekran dotykowy)	31
Korzystanie z opcjonalnej klawiatury lub myszy	31
Korzystanie z klawiatury ekranowej (tylko wybrane modele)	31
6 Zarządzanie zasilaniem	32
Korzystanie z trybów uśpienia i hibernacji	32
Inicjowanie i opuszczanie trybu uśpienia	32

Inicjowanie i opuszczanie trybu hibernacji (tylko wybrane produkty)	33
Wyłączanie komputera	33
Korzystanie z ikony zasilania i opcji zasilania	34
Praca na zasilaniu z baterii	34
Korzystanie z funkcji HP Fast Charge (tylko wybrane produkty)	34
Wyświetlanie poziomu naładowania baterii	35
Wyszukiwanie informacji o baterii w programie HP Support Assistant (tylko wybrane produkty)	35
Oszczędzanie energii baterii	35
Identyfikowanie niskich poziomów naładowania baterii	35
Rozwiązywanie problemu niskiego poziomu naładowania baterii	36
Rozwiązanie problemu niskiego poziomu naładowania baterii w sytuacji, gdy dostępne jest zewnętrzne źródło zasilania	36
Rozwiązanie problemu niskiego poziomu naładowania baterii w sytuacji, gdy nie jest dostępne żadne źródło zasilania	36
Rozwiązanie problemu niskiego poziomu naładowania baterii w sytuacji, gdy komputer nie może wyjść ze stanu hibernacji	36
Bateria fabrycznie zaplombowana	36
Korzystanie z zewnętrznego źródła zasilania	37

7 Konserwacja komputera 38

Zwiększanie wydajności	38
Uruchamianie programu Defragmentator dysków	38
Korzystanie z programu Oczyszczanie dysku	38
Korzystanie z oprogramowania HP 3D DriveGuard (tylko wybrane produkty)	38
Określanie stanu HP 3D DriveGuard	39
Aktualizowanie programów i sterowników	39
Aktualizowanie programów i sterowników w systemie Windows 10	39
Aktualizowanie programów w systemie Windows 10 S	39
Aktualizowanie sterowników w systemie Windows 10 S	39
Czyszczenie komputera	40
Włączanie aplikacji HP Easy Clean (tylko wybrane produkty)	40
Usuwanie kurzu i brudu z komputera	40
Czyszczenie komputera za pomocą środków odkażających	41
Pielęgnacja okleiny drewnianej (tylko wybrane produkty)	42
Podróżowanie z komputerem lub transport sprzętu	42

8 Ochrona komputera i zawartych w nim informacji 44

Korzystanie z haseł	44
Ustawianie haseł systemu Windows	44
Ustawianie haseł narzędzia Setup Utility (BIOS)	45

Korzystanie z funkcji Windows Hello (tylko wybrane modele)	46
Korzystanie z oprogramowania zabezpieczającego przed zagrożeniami internetowymi	46
Korzystanie z oprogramowania antywirusowego	46
Korzystanie z oprogramowania zapory	47
Instalowanie aktualizacji oprogramowania	47
Korzystanie z urządzenia HP jako usługi (tylko wybrane produkty)	47
Zabezpieczanie sieci bezprzewodowej	48
Tworzenie kopii zapasowej danych i aplikacji	48
Korzystanie z opcjonalnej linki zabezpieczającej (tylko wybrane produkty)	48

9 Korzystanie z narzędzia Setup Utility (BIOS) 49

Uruchamianie narzędzia Setup Utility (BIOS)	49
Aktualizacja narzędzia Setup Utility (BIOS)	49
Sprawdzanie wersji systemu BIOS	49
Przygotowanie do aktualizacji systemu BIOS	50
Pobieranie aktualizacji systemu BIOS	50
Instalowanie aktualizacji systemu BIOS	51

10 Korzystanie z narzędzia HP PC Hardware Diagnostics 52

Korzystanie z narzędzia HP PC Hardware Diagnostics dla systemu Windows (tylko wybrane produkty)	52
Korzystanie z identyfikatora błędu sprzętowego narzędzia HP PC Hardware Diagnostics dla systemu Windows	52
Uzyskiwanie dostępu do narzędzia HP PC Hardware Diagnostics dla systemu Windows	52
Uzyskiwanie dostępu do narzędzia HP PC Hardware Diagnostics dla systemu Windows z poziomu narzędzia Pomoc i obsługa techniczna HP (tylko wybrane produkty)	52
Uzyskiwanie dostępu do programu HP PC Hardware Diagnostics dla systemu Windows z programu Support Assistant	53
Uzyskiwanie dostępu do programu HP PC Hardware Diagnostics dla systemu Windows z menu Start (tylko wybrane produkty)	53
Pobieranie narzędzia HP PC Hardware Diagnostics dla systemu Windows	53
Pobieranie najnowszej wersji narzędzia HP PC Hardware Diagnostics dla systemu Windows od firmy HP	53
Pobieranie narzędzia HP PC Hardware Diagnostics dla systemu Windows ze sklepu Microsoft Store	54
Pobieranie narzędzia HP Hardware Diagnostics dla systemu Windows według nazwy lub numeru produktu (dotyczy wybranych produktów)	54
Instalowanie narzędzia HP PC Hardware Diagnostics dla systemu Windows	54
Korzystanie z narzędzia HP PC Hardware Diagnostics UEFI	54
Korzystanie z identyfikatora błędu sprzętowego narzędzia HP PC Hardware Diagnostics UEFI	55
Uruchamianie narzędzia HP PC Hardware Diagnostics UEFI (Diagnostyka sprzętu)	55
Pobieranie narzędzia HP PC Hardware Diagnostics UEFI na napęd flash USB	55

Pobieranie najnowszej wersji narzędzia HP PC Hardware Diagnostics UEFI	56
Pobieranie narzędzia HP PC Hardware Diagnostics UEFI według nazwy lub numeru produktu (dotyczy wybranych produktów)	56
Korzystanie z ustawień funkcji Remote HP PC Hardware Diagnostics UEFI (dotyczy wybranych produktów)	56
Pobieranie narzędzia Remote HP PC Hardware Diagnostics UEFI	56
Pobieranie najnowszej wersji narzędzia Remote HP PC Hardware Diagnostics UEFI	56
Pobieranie narzędzia Remote HP PC Hardware Diagnostics UEFI według nazwy lub numeru produktu	56
Dostosowywanie ustawień funkcji Remote HP PC Hardware Diagnostics UEFI	57
11 Tworzenie kopii zapasowych, przywracanie i odzyskiwanie danych	58
Wykonywanie kopii zapasowej informacji i tworzenie nośnika odzyskiwania danych	58
Tworzenie kopii zapasowej za pomocą narzędzi systemu Windows	58
Używanie narzędzia HP Cloud Recovery Download Tool do tworzenia nośnika odzyskiwania danych (tylko wybrane produkty)	58
Przywracanie i odzyskiwanie systemu	59
Tworzenie przywracania systemu	59
Metody przywracania i odzyskiwania	59
Odzyskiwanie z nośników HP Recovery	59
Zmiana kolejności rozruchu komputera	60
Korzystanie z rozwiązania HP Sure Recover (tylko wybrane produkty)	60
12 Wyładowania elektrostatyczne	62
13 Specyfikacje	63
Zasilanie	63
Środowisko pracy	64
14 Ułatwienia dostępu	65
HP i ułatwienia dostępu	65
Znajdowanie potrzebnych narzędzi	65
Zaangażowanie firmy HP	65
International Association of Accessibility Professionals (IAAP)	66
Wyszukiwanie najlepszej technologii ułatwień dostępu	66
Ocena własnych potrzeb	66
Dostępność produktów firmy HP	66
Standardy i ustawodawstwo	67
Standardy	67
Mandat 376 — EN 301 549	67
Web Content Accessibility Guidelines (WCAG)	67

Ustawodawstwo i przepisy	68
Przydatne zasoby i łącza dotyczące ułatwień dostępu	68
Organizacje	68
Instytucje edukacyjne	69
Inne zasoby dotyczące niepełnosprawności	69
Łącza firmy HP	69
Kontakt z pomocą techniczną	69
Indeks	70

1 Rozpoczęcie pracy

Ten komputer to zaawansowane narzędzie zaprojektowane z myślą o podniesieniu jakości pracy i rozrywki.

Przeczytaj ten rozdział, aby poznać najlepsze praktyki po zakończeniu konfiguracji komputera i jego ciekawe możliwości oraz dowiedzieć się, skąd można uzyskać dodatkowe zasoby HP.

Najlepsze praktyki

W celu najlepszego wykorzystania swojego zakupu zalecamy wykonanie następujących czynności po skonfigurowaniu i zarejestrowaniu komputera:

- Wykonaj kopię zapasową dysku twardego, tworząc nośnik odzyskiwania danych. Patrz [Tworzenie kopii zapasowych, przywracanie i odzyskiwanie danych na stronie 58](#).
- Podłącz urządzenie do sieci przewodowej lub bezprzewodowej, jeśli nie jest jeszcze do niej podłączone. Zobacz szczegóły w rozdziale [Podłączanie do sieci na stronie 17](#).
- Zapoznaj się z oprogramowaniem i urządzeniami zainstalowanymi w komputerze. Więcej informacji na ten temat znajduje się w rozdziałach [Poznawanie komputera na stronie 3](#) i [Korzystanie z funkcji rozrywkowych na stronie 22](#).
- Zaktualizuj lub kup oprogramowanie antywirusowe. Patrz [Korzystanie z oprogramowania antywirusowego na stronie 46](#).
- **Uzyskiwanie dostępu do aplikacji HP Support Assistant** — aby uzyskać szybką pomoc online, otwórz aplikację HP Support Assistant (tylko wybrane produkty). Aplikacja HP Support Assistant optymalizuje wydajność komputera i rozwiązuje problemy przy użyciu najnowszych aktualizacji oprogramowania, narzędzi diagnostycznych oraz instrukcji pomocy. Wpisz `support` w polu wyszukiwania na pasku zadań, a następnie wybierz aplikację **HP Support Assistant**. Następnie wybierz opcję **Pomoc techniczna**.

Więcej zasobów HP

Aby znaleźć szczegółowe informacje o produkcie, porady dotyczące obsługi itd., skorzystaj z tej tabeli.

Tabela 1-1 Dodatkowe informacje

Źródło informacji	Spis treści
Instrukcja konfiguracji	<ul style="list-style-type: none">• Omówienie konfiguracji i funkcji komputera
Pomoc techniczna HP	<ul style="list-style-type: none">• Czat online z pracownikiem technicznym HP
Aby uzyskać pomoc, przejdź na stronę http://www.hp.com/support i wykonaj instrukcje wyświetlane na ekranie, aby znaleźć swój produkt.	<ul style="list-style-type: none">• Numery telefonów pomocy technicznej• Filmy wideo dotyczące wymiany części (tylko wybrane produkty)
— lub —	<ul style="list-style-type: none">• Przewodniki dotyczące obsługi serwisowej i konserwacji• Lokalizacje centrów serwisowych HP
Wpisz wyrażenie <code>support</code> w polu wyszukiwania paska zadań, a następnie wybierz opcję HP Support Assistant . Następnie wybierz opcję Support (Pomoc techniczna).	
— lub —	

Tabela 1-1 Dodatkowe informacje (ciąg dalszy)

Źródło informacji	Spis treści
<p>Wybierz ikonę znaku zapytania znajdującą się w polu wyszukiwania paska zadań. Następnie wybierz opcję Support (Pomoc techniczna).</p>	
<p>Bezpieczeństwo i komfort pracy</p> <p>Aby uzyskać dostęp do tego podręcznika:</p> <p>▲ Wpisz wyrażenie Dokumentacja HP w polu wyszukiwania na pasku zadań, a następnie wybierz opcję Dokumentacja HP.</p> <p>— lub —</p> <p>▲ Przejdź na stronę http://www.hp.com/ergo.</p> <p>WAŻNE: Aby uzyskać dostęp do najnowszej wersji instrukcji obsługi, potrzebne jest połączenie z Internetem.</p>	<ul style="list-style-type: none">• Prawidłowe przygotowanie stanowiska pracy• Wskazówki dotyczące prawidłowej postawy oraz nawyków pracy, które zwiększają wygodę i zmniejszają zagrożenie dla zdrowia• Informacje dotyczące bezpieczeństwa elektrycznego i mechanicznego
<p>Uregulowania prawne, przepisy bezpieczeństwa i wymagania środowiskowe</p> <p>Aby uzyskać dostęp do tego dokumentu:</p> <p>▲ Wpisz wyrażenie Dokumentacja HP w polu wyszukiwania na pasku zadań, a następnie wybierz opcję Dokumentacja HP.</p>	<ul style="list-style-type: none">• Ważne informacje prawne, w tym dotyczące prawidłowej utylizacji baterii, jeśli są konieczne.
<p>Ograniczona gwarancja*</p> <p>Aby uzyskać dostęp do tego dokumentu:</p> <p>▲ Wpisz wyrażenie Dokumentacja HP w polu wyszukiwania na pasku zadań, a następnie wybierz opcję Dokumentacja HP.</p> <p>— lub —</p> <p>▲ Przejdź na stronę http://www.hp.com/go/orderdocuments.</p> <p>WAŻNE: Aby uzyskać dostęp do najnowszej wersji instrukcji obsługi, potrzebne jest połączenie z Internetem.</p>	<ul style="list-style-type: none">• Informacje o gwarancji dotyczące konkretnego modelu komputera
<p>*Do urządzenia jest dołączona Ograniczona gwarancja HP. Znajduje się ona razem z instrukcjami obsługi w urządzeniu i/lub na płycie CD lub DVD dostarczonej wraz z urządzeniem. W niektórych krajach lub regionach gwarancja może być dostarczana przez firmę HP w wersji drukowanej. Tam, gdzie gwarancja nie jest dołączona w postaci papierowej, można zamówić jej kopię na stronie http://www.hp.com/go/orderdocuments. W sprawie produktów zakupionych w regionie Azji i Pacyfiku można napisać do firmy HP na adres POD, PO Box 161, Kitchener Road Post Office, Singapore 912006. Należy podać nazwę produktu oraz swoje imię i nazwisko, numer telefonu i adres korespondencyjny.</p>	

2 Poznawanie komputera

Komputer składa się z elementów najwyższej jakości. W tym rozdziale zawarto informacje o elementach komputera, ich lokalizacji i sposobie działania.

Wyświetlanie listy elementów sprzętowych

Aby zobaczyć wszystkie elementy sprzętowe zainstalowane w komputerze, wpisz `menedżer urządzeń` w polu wyszukiwania paska zadań, a następnie wybierz aplikację **Menedżer urządzeń**.

Informacje na temat elementów sprzętowych systemu oraz numer wersji systemu BIOS można uzyskać po naciśnięciu kombinacji klawiszy `fn+esc` (tylko wybrane produkty).

Wyświetlanie listy oprogramowania

Aby sprawdzić, jakie oprogramowanie jest zainstalowane na komputerze, kliknij prawym przyciskiem myszy przycisk **Start**, a następnie wybierz opcję **Aplikacje i funkcje**.

Prawa strona

Położenie elementów z prawej strony komputera.





Tabela 2-1 Elementy z prawej strony wraz z opisami

Element	Opis
(1)	Obszar mocowania pióra magnetycznego Służy do utrzymywania opcjonalnego pióra.
(2) SD	Czytnik kart pamięci Umożliwia odczytanie opcjonalnych kart pamięci służących do przechowywania, udostępniania i uzyskiwania dostępu do informacji oraz do zarządzania nimi. Aby włożyć kartę: <ol style="list-style-type: none">1. Trzymając kartę etykietą do góry, skieruj ją stykami w stronę komputera.2. Włóż kartę do czytnika kart pamięci, a następnie wciśnij ją, aż zostanie w nim prawidłowo osadzona. Aby wyjąć kartę:

Tabela 2-1 Elementy z prawej strony wraz z opisami (ciąg dalszy)

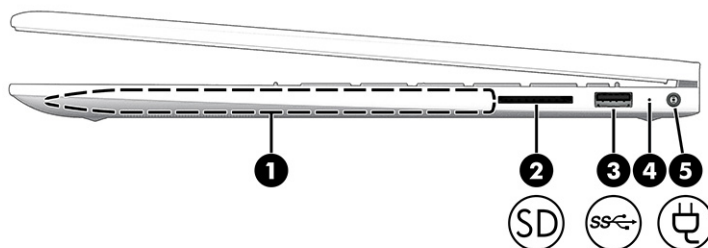
Element	Opis
	▲ Wciśnij kartę do środka, a następnie wyjmij ją z czytnika kart pamięci.
(3)  Port USB SuperSpeed	<p>Umożliwia podłączenie urządzenia USB, przesył danych z dużą szybkością i (w przypadku wybranych produktów) ładowanie małych urządzeń, nawet gdy komputer jest włączony lub w trybie uśpienia.</p> <p>UWAGA: Podczas ładowania małego urządzenia zewnętrznego należy użyć standardowego kabla ładowania USB Type-A lub adaptera kablowego (do zakupienia osobno).</p>
(4) Zasilacz prądu przemiennego i wskaźnik baterii	<ul style="list-style-type: none"> • Biały: zasilacz prądu przemiennego jest podłączony, a bateria jest w pełni naładowana. • Miga na pomarańczowo: zasilacz prądu przemiennego jest odłączony, a bateria osiągnęła niski poziom naładowania. • Pomarańczowy: zasilacz prądu przemiennego jest podłączony, a bateria jest ładowana. • Nie świeci: bateria nie jest ładowana. <p>UWAGA: Jeśli jednocześnie podłączysz do komputera zasilacz z wtykiem USB Type-C i zasilacz prądu przemiennego z wtykiem tulejowym, włączy się tylko zasilacz prądu przemiennego i zapali się wskaźnik baterii. Wskaźnik obok złącza zasilania USB Type-C włącza się, gdy moc znamionowa zasilacza z wtykiem USB Type-C jest wyższa niż moc znamionowa zasilacza z wtykiem tulejowym. Wskaźnik obok złącza zasilacza z wtykiem tulejowym włącza się, gdy moc znamionowa zasilacza prądu przemiennego z wtykiem tulejowym jest taka sama, jak moc znamionowa zasilacza z wtykiem USB Type-C lub wyższa od niej.</p>
(5)  Złącze zasilania	<p>Umożliwia podłączenie zasilacza prądu przemiennego.</p> <p>UWAGA: Niektóre komputery mogą być dostarczane z dwoma oddzielnymi zasilaczami prądu przemiennego i kablami zasilającymi. Pamiętaj, aby podłączać koniec kabla zasilającego ze złączem do odpowiedniego złącza USB Type-C lub złącza tulejowego komputera.</p>

Lewa strona

Rozmieszczenie elementów z lewej strony komputera.



UWAGA: Należy korzystać z ilustracji, która najdokładniej odzwierciedla wygląd posiadanego komputera.



Tabela 2-2 Elementy z lewej strony wraz z opisami



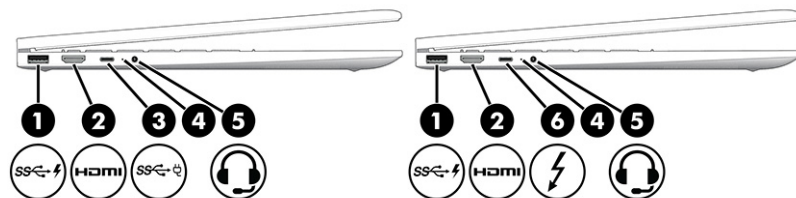

Element	Opis
<p>(1)</p>  <p>Port USB SuperSpeed z obsługą funkcji HP Sleep and Charge</p>	<p>Umożliwia podłączanie urządzeń USB, przesył danych z dużą szybkością i ładowanie małych urządzeń (takich jak smartfon) nawet wtedy, gdy komputer jest wyłączony.</p> <p>UWAGA: Podczas ładowania małego urządzenia zewnętrznego należy użyć standardowego kabla ładowania USB Type-A lub adaptera kablowego (do zakupienia osobno).</p>
<p>(2)</p>  <p>Port HDMI</p>	<p>Umożliwia połączenie komputera z opcjonalnym urządzeniem audio lub wideo, takim jak telewizor o wysokiej rozdzielczości, z dowolnym zgodnym urządzeniem cyfrowym lub audio albo z szybkim urządzeniem High-Definition Multimedia Interface (HDMI).</p>
<p>(3)</p>  <p>Złącze zasilania USB Type-C® i port SuperSpeed z obsługą funkcji HP Sleep and Charge</p>	<p>Pozwala na podłączenie zasilacza prądu przemiennego ze złączem USB Type-C na potrzeby zasilania komputera i w razie potrzeby ładowania baterii komputera.</p> <p>— i —</p> <p>Umożliwia podłączanie urządzeń USB, przesył danych z dużą szybkością i ładowanie małych urządzeń (takich jak smartfon) nawet wtedy, gdy komputer jest wyłączony.</p> <p>UWAGA: Podczas ładowania małego urządzenia zewnętrznego należy użyć standardowego kabla ładowania USB Type-C lub adaptera kablowego (do zakupienia osobno).</p> <p>— i —</p> <p>Umożliwia podłączenie urządzenia wyświetlającego wyposażonego w złącze USB Type-C, zapewniając wyjście DisplayPort™.</p> <p>UWAGA: Niektóre komputery mogą być dostarczane z dwoma oddzielnymi zasilaczami prądu przemiennego i kablami zasilającymi. Pamiętaj, aby podłączać koniec kabla zasilającego ze złączem do odpowiedniego złącza USB Type-C lub złącza tulejowego komputera.</p>
<p>(4)</p> <p>Zasilacz prądu przemiennego i wskaźnik baterii</p>	<ul style="list-style-type: none"> • Biały: zasilacz prądu przemiennego jest podłączony, a bateria jest w pełni naładowana. • Miga na pomarańczowo: zasilacz prądu przemiennego jest odłączony, a bateria osiągnęła niski poziom naładowania. • Pomarańczowy: zasilacz prądu przemiennego jest podłączony, a bateria jest ładowana. • Nie świeci: bateria nie jest ładowana. <p>UWAGA: Jeśli jednocześnie podłączysz do komputera zasilacz z wtykiem USB Type-C i zasilacz prądu przemiennego z wtykiem tulejowym, włączy się tylko zasilacz prądu przemiennego i zapali się wskaźnik baterii. Wskaźnik obok złącza zasilania USB Type-C włącza się, gdy moc znamionowa zasilacza z wtykiem USB Type-C jest wyższa niż moc znamionowa zasilacza z wtykiem tulejowym. Wskaźnik obok złącza zasilacza z wtykiem tulejowym włącza się, gdy moc znamionowa zasilacza prądu przemiennego z wtykiem tulejowym jest taka sama, jak moc znamionowa zasilacza z wtykiem USB Type-C lub wyższa od niej.</p>

Tabela 2-2 Elementy z lewej strony wraz z opisami (ciąg dalszy)

Element	Opis
(5) 	<p>Gniazdo wyjściowe audio (słuchawkowe)/ wejściowe audio (mikrofonowe) typu combo</p> <p>Umożliwia podłączenie opcjonalnych głośników stereo ze wzmacniaczem, słuchawek nausznych, dousznych, zestawu słuchawkowego lub kabla audio telewizora. Umożliwia także podłączenie opcjonalnego mikrofonu zestawu słuchawkowego. To złącze jack nie obsługuje opcjonalnych niezależnych mikrofonów.</p> <p>OSTRZEŻENIE! Aby zmniejszyć ryzyko uszkodzenia słuchu, przed założeniem słuchawek nausznych, dousznych lub zestawu słuchawkowego należy odpowiednio dostosować poziom głośności. Aby uzyskać dodatkowe informacje dotyczące bezpieczeństwa, zobacz Uregulowania prawne, przepisy bezpieczeństwa i wymagania środowiskowe.</p> <p>Aby uzyskać dostęp do tego podręcznika:</p> <ul style="list-style-type: none">▲ Wpisz wyrażenie <code>dokumentacja HP</code> w polu wyszukiwania na pasku zadań, a następnie wybierz opcję Dokumentacja HP. <p>UWAGA: Gdy do złącza jack podłączone jest urządzenie, głośniki komputera są wyłączone.</p>
(6) 	<p>Złącze zasilania USB Type-C i port Thunderbolt™ z obsługą funkcji HP Sleep and Charge</p> <p>Pozwala na podłączenie zasilacza prądu przemiennego ze złączem USB Type-C na potrzeby zasilania komputera i w razie potrzeby ładowania baterii komputera.</p> <p>— i —</p> <p>Umożliwia podłączanie urządzeń USB, przesył danych z dużą szybkością i ładowanie małych urządzeń (takich jak smartfon) nawet wtedy, gdy komputer jest wyłączony.</p> <p>UWAGA: Podczas ładowania małego urządzenia zewnętrznego należy użyć standardowego kabla ładowania USB Type-C lub adaptera kablowego (do zakupienia osobno).</p> <p>— i —</p> <p>Umożliwia podłączenie urządzenia wyświetlającego wyposażonego w złącze USB Type-C, zapewniając wyjście DisplayPort.</p> <p>UWAGA: Komputer może również obsługiwać stację dokowania Thunderbolt.</p> <p>UWAGA: Niektóre komputery mogą być dostarczane z dwoma oddzielnymi zasilaczami prądu przemiennego i kablami zasilającymi. Pamiętaj, aby podłączać koniec kabla zasilającego ze złączem do odpowiedniego złącza USB Type-C lub złącza tulejowego komputera.</p>

Wyświetlacz

Wyświetlacz komputera może zawierać istotne elementy, takie jak głośniki, anteny, kamery i mikrofony.

Tryb niskiego poziomu światła niebieskiego (tylko wybrane produkty)

Wyświetlacz komputera jest dostarczany z fabryki z włączonym trybem niskiego poziomu światła niebieskiego w celu poprawy komfortu i bezpieczeństwa oczu. Ponadto tryb światła niebieskiego automatycznie reguluje emisję światła niebieskiego podczas korzystania z komputera w nocy lub czytania.

! OSTRZEŻENIE! Aby zmniejszyć ryzyko odniesienia poważnych szkód zdrowotnych, zapoznaj się z dokumentem Bezpieczeństwo i komfort pracy. Opisano w nim poprawną konfigurację stanowiska pracy, właściwą postawę oraz właściwe nawyki pracy mające wpływ na zdrowie użytkowników komputerów. Ponadto dokument Bezpieczeństwo i komfort pracy zawiera istotne informacje na temat bezpieczeństwa elektrycznego i mechanicznego. Dokument Bezpieczeństwo i komfort pracy jest również dostępny w Internecie na stronie <http://www.hp.com/ergo>.



Tabela 2-3 Elementy wyświetlacza i ich opisy

Element	Opis
(1) Anteny WLAN*	Wysyłają i odbierają sygnały w bezprzewodowych sieciach lokalnych (WLAN).
(2) Mikrofony wewnętrzne (2)	Umożliwiają nagrywanie dźwięku.
(3) Kamera	Pozwala prowadzić rozmowy wideo, nagrywać materiały wideo i robić zdjęcia. Aby korzystać z kamery, patrz Korzystanie z kamery na stronie 22 . Niektóre kamery umożliwiają logowanie do systemu Windows na podstawie rozpoznawania twarzy zamiast podawania hasła. Aby uzyskać więcej informacji, zobacz sekcję Korzystanie z funkcji Windows Hello (tylko wybrane modele) na stronie 46 . UWAGA: Funkcje kamer zależą od zainstalowanego w urządzeniu sprzętu i oprogramowania kamer.
(4) Wskaźnik kamery	Świeci: kamera jest używana.

* Anteny nie są widoczne z zewnątrz komputera. Aby zapewnić optymalną transmisję, należy pozostawić wolną przestrzeń w pobliżu anten.

Informacje o normach dotyczących komunikacji bezprzewodowej można znaleźć w dokumencie Uregulowania prawne, przepisy bezpieczeństwa i wymagania środowiskowe w rozdziale dotyczącym danego kraju lub regionu.

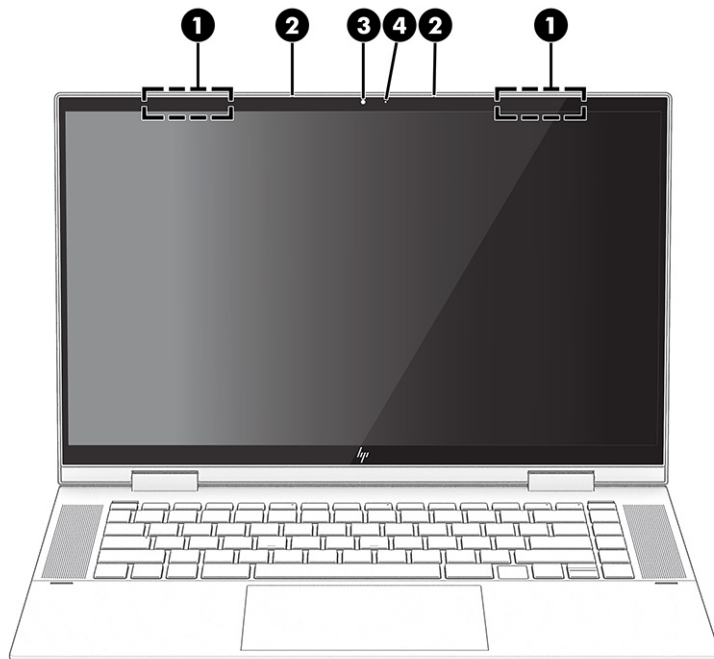
Aby uzyskać dostęp do tego podręcznika:

- ▲ Wpisz wyrażenie `dokumentacja HP` w polu wyszukiwania na pasku zadań, a następnie wybierz opcję **Dokumentacja HP**.

Obszar klawiatury

Klawiatury mogą się różnić w zależności od języka.

Ustawienia i elementy płytki dotykowej

Zapoznaj się z ustawieniami i elementami płytki dotykowej

Ustawienia płytki dotykowej

Dowiedz się, w jaki sposób dostosować ustawienia płytki dotykowej.

Dostosowywanie ustawień płytki dotykowej

Aby dostosować ustawienia i gesty płytki dotykowej, wykonaj poniższe czynności.

1. Wpisz tekst `ustawienia płytki dotykowej` w polu wyszukiwania paska zadań, a następnie naciśnij klawisz `enter`.
2. Wybierz ustawienie.

Włączanie płytki dotykowej

Aby włączyć płytkę dotykową, wykonaj następujące czynności.

1. Wpisz tekst `ustawienia płytki dotykowej` w polu wyszukiwania paska zadań, a następnie naciśnij klawisz `enter`.
2. Za pomocą myszy zewnętrznej kliknij przycisk **płytki dotykowej**.

Jeśli nie korzystasz z myszy zewnętrznej, naciskaj klawisz `Tab` do momentu, aż wskaźnik zatrzyma się na przycisku **płytki dotykowej**. Następnie naciśnij `spację`, aby wybrać przycisk.

Elementy płytki dotykowej

Położenie elementów płytki dotykowej



Tabela 2-4 Elementy płytki dotykowej wraz z opisami

Element	Opis
(1) Obszar płytki dotykowej	Odczytuje gesty wykonywane palcami w celu przesuwania wskaźnika lub aktywowania elementów widocznych na ekranie. UWAGA: Aby uzyskać więcej informacji, zobacz sekcję Korzystanie z gestów na płycie dotykowej i ekranie dotykowym na stronie 28.
(2) Lewy przycisk płytki dotykowej	Ma te same funkcje co lewy przycisk myszy zewnętrznej.
(3) Prawy przycisk płytki dotykowej	Ma te same funkcje co prawy przycisk myszy zewnętrznej.

Wskaźniki

Położenie wskaźników komputera.

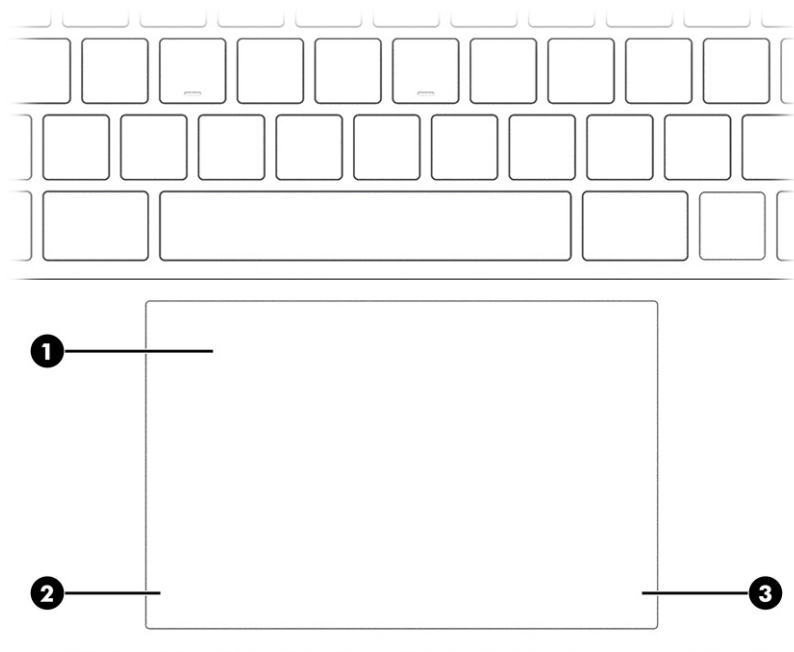
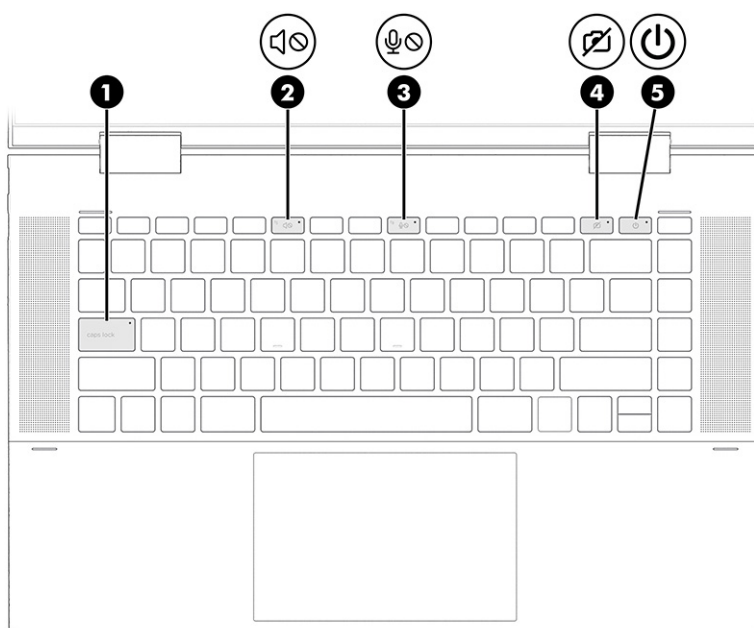
**Tabela 2-5 Wskaźniki wraz z opisami**





Element	Opis
(1) Wskaźnik caps lock	Świeci: tryb caps lock jest włączony, co umożliwia pisanie wielkimi literami.
(2)  Wskaźnik wyciszenia	<ul style="list-style-type: none">• Świeci: dźwięk w komputerze jest wyłączony.• Nie świeci: dźwięk w komputerze jest włączony.
(3)  Wskaźnik wyciszenia mikrofonu	<ul style="list-style-type: none">• Świeci: mikrofon jest wyłączony.• Nie świeci: mikrofon jest włączony.
(4)  Wskaźnik prywatności kamery	<ul style="list-style-type: none">• Świeci: kamera jest wyłączona.• Nie świeci: kamera jest włączona.
(5)  Wskaźnik zasilania	<ul style="list-style-type: none">• Świeci: komputer jest włączony.

Tabela 2-5 Wskaźniki wraz z opisami (ciąg dalszy)

Element	Opis
	<ul style="list-style-type: none">• Miganie (tylko wybrane produkty): komputer znajduje się w stanie uśpienia, który jest trybem oszczędzania energii. Komputer wyłącza zasilanie wyświetlacza i innych zbędnych elementów.• Nie świeci: w zależności od modelu komputera komputer jest wyłączony, w trybie hibernacji lub uśpiony. Hibernacja to tryb oszczędzania energii, podczas którego zużywana jest najmniejsza ilość energii.

Przycisk, otwory wentylacyjne i czytnik linii papilarnych

Położenie przycisku komputera, otworów wentylacyjnych i czytnika linii papilarnych.

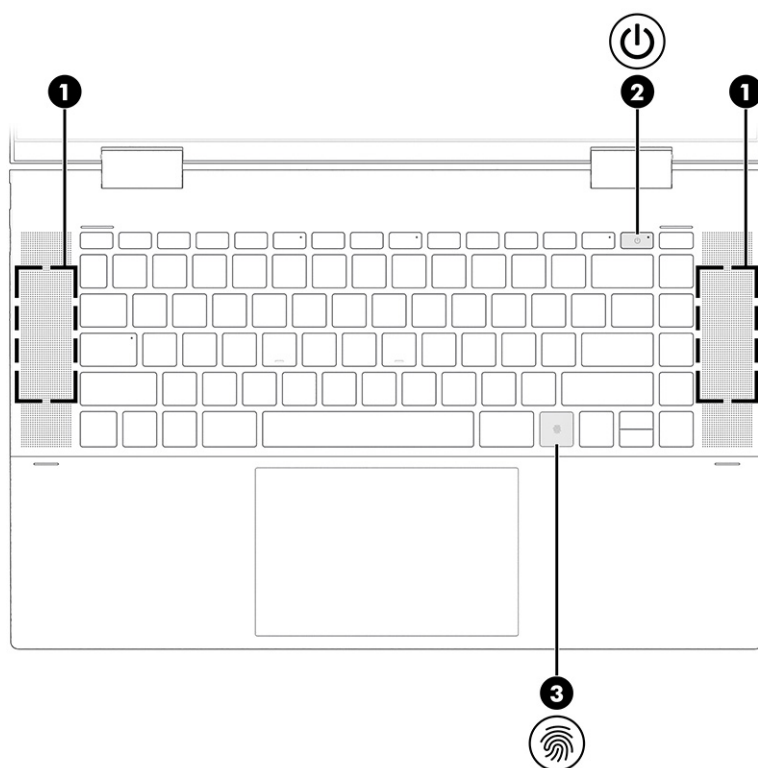



Czytniki linii papilarnych, które umożliwiają logowanie na podstawie linii papilarnych, mogą znajdować się na płycie dotykowej, na bocznym panelu komputera lub na pokrywie górnej poniżej klawiatury.

Tabela 2-6 Przycisk, otwory wentylacyjne i czytnik linii papilarnych wraz z opisami

Element	Opis
(1)	Otwory wentylacyjne
	Umożliwiają dopływ powietrza zapewniający chłodzenie elementów wewnętrznych komputera.
	UWAGA: Wentylator komputera jest włączany automatycznie w celu chłodzenia elementów wewnętrznych i ich ochrony przed przegrzaniem. Włączanie i wyłączanie się wewnętrznego wentylatora podczas zwykłej pracy jest zjawiskiem normalnym.

Tabela 2-6 Przycisk, otwory wentylacyjne i czytnik linii papilarnych wraz z opisami (ciąg dalszy)

Element	Opis
(2)  Przycisk zasilania	<ul style="list-style-type: none">• Gdy komputer jest wyłączony, krótko naciśnij przycisk, aby go włączyć.• Gdy komputer jest włączony, krótko naciśnij przycisk, aby uruchomić tryb uśpienia.• Gdy komputer znajduje się w stanie uśpienia, krótko naciśnij przycisk, aby wyjść z trybu uśpienia (tylko wybrane produkty).• Gdy komputer jest w trybie hibernacji, krótko naciśnij przycisk, aby wyjść z tego trybu. <p>WAŻNE: Naciśnięcie i przytrzymanie przycisku zasilania spowoduje utratę niezapisanych informacji.</p> <p>Gdy komputer nie odpowiada i nie można użyć standardowej procedury zamykania systemu, naciśnięcie przycisku zasilania i przytrzymanie go przez co najmniej 10 sekund umożliwi wyłączenie komputera.</p> <p>Aby dowiedzieć się więcej o ustawieniach zasilania, należy zapoznać się z opcjami zasilania:</p> <p>▲ Prawym przyciskiem myszy kliknij ikonę zasilania , a następnie wybierz Opcje zasilania.</p>
(3)  Czytnik linii papilarnych	<p>Umożliwia logowanie do systemu Windows przy użyciu linii papilarnych zamiast podawania hasła.</p> <p>▲ Dotknij palcem czytnika linii papilarnych. Szczegółowe informacje można znaleźć w sekcji Korzystanie z funkcji Windows Hello (tylko wybrane modele) na stronie 46.</p> <p>WAŻNE: Aby zapobiec problemom z logowaniem się przy użyciu linii papilarnych, pamiętaj, aby zarejestrować linie papilarne z każdej strony palca.</p>

Klawisze specjalne

Położenie klawiszy specjalnych



Tabela 2-7 Klawisze specjalne wraz z opisami







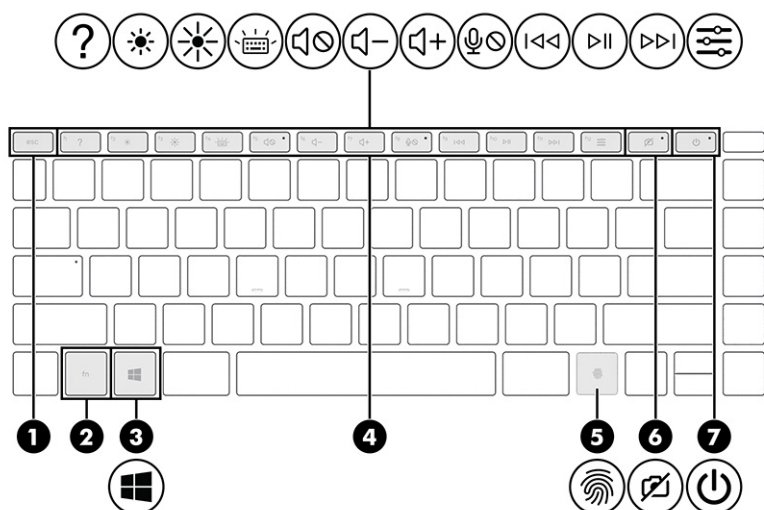

Element	Opis
(1)  Klawisz <code>esc</code>	Wyświetla informacje o systemie (po naciśnięciu razem z klawiszem <code>fn</code>).
(2)  Klawisz <code>fn</code>	Wciśnięty wraz z innym klawiszem służy do uruchamiania często używanych funkcji systemowych.
(3)  Klawisz systemu Windows	Otwiera menu Start. UWAGA: Ponowne naciśnięcie klawisza Windows powoduje zamknięcie menu Start.
(4)  Klawisze czynności	Wykonują często używane funkcje systemu zgodnie z symbolami na klawiszach funkcyjnych od <code>f1</code> do <code>f12</code> . Zobacz Klawisze czynności na stronie 13 .
(5)  Czytnik linii papilarnych	Umożliwia logowanie do systemu Windows przy użyciu linii papilarnych zamiast podawania hasła. ▲ Dotknij palcem czytnika linii papilarnych. Szczegółowe informacje można znaleźć w sekcji Korzystanie z funkcji Windows Hello (tylko wybrane modele) na stronie 46 . WAŻNE: Aby zapobiec problemom z logowaniem się przy użyciu linii papilarnych, pamiętaj, aby zarejestrować linie papilarne z każdej strony palca.
(6)  Przycisk prywatności kamery	Umożliwia włączanie i wyłączanie kamery. UWAGA: Aby uzyskać więcej informacji, zobacz sekcję Korzystanie z kamery na stronie 22 .
(7)  Przycisk zasilania	<ul style="list-style-type: none"> • Gdy komputer jest wyłączony, krótko naciśnij przycisk, aby go włączyć. • Gdy komputer jest włączony, krótko naciśnij przycisk, aby uruchomić tryb uśpienia. • Gdy komputer znajduje się w stanie uśpienia, krótko naciśnij przycisk, aby wyjść z trybu uśpienia (tylko wybrane produkty). • Gdy komputer jest w trybie hibernacji, krótko naciśnij przycisk, aby wyjść z tego trybu.

Tabela 2-7 Klawisze specjalne wraz z opisami (ciąg dalszy)

Element	Opis
	<p>WAŻNE: Naciśnięcie i przytrzymanie przycisku zasilania spowoduje utratę niezapisanych informacji.</p> <p>Gdy komputer nie odpowiada i nie można użyć standardowej procedury zamykania systemu, naciśnięcie przycisku zasilania i przytrzymanie go przez co najmniej 10 sekund umożliwi wyłączenie komputera.</p> <p>Aby dowiedzieć się więcej o ustawieniach zasilania, należy zapoznać się z opcjami zasilania:</p> <ul style="list-style-type: none">▲ Prawym przyciskiem myszy kliknij ikonę zasilania , a następnie wybierz Opcje zasilania.

Klawisze czynności

Położenie klawiszy czynności

Klawisze czynności powodują wykonywanie często używanych funkcji systemu zgodnie z symbolami na klawiszach od **f1** do **f12**. Klawisze czynności mogą się różnić w zależności od komputera.

- ▲ Aby użyć klawisza czynności, naciśnij i przytrzymaj go.



UWAGA: W przypadku niektórych produktów może być konieczne naciśnięcie klawisza **fn** w połączeniu z klawiszem czynności.

Tabela 2-8 Klawisze czynności wraz z opisami













Ikona	Opis
	Otwiera stronę internetową „Uzyskiwanie pomocy w systemie Windows 10”.
	Naciśnięcie i przytrzymanie tego klawisza powoduje stopniowe zmniejszanie jasności obrazu.
	Naciśnięcie i przytrzymanie tego klawisza powoduje stopniowe zwiększanie jasności obrazu.
	Włącza lub wyłącza podświetlenie klawiatury. W wybranych produktach można dostosować jasność podświetlenia klawiatury. Naciskaj klawisz, aby zmienić jasność od dużej (przy pierwszym uruchomieniu komputera) przez małą aż do wyłączenia. Po dostosowaniu jasności podświetlenie klawiatury będzie powracać do wcześniejszego ustawienia przy każdym uruchomieniu komputera. Podświetlenie klawiatury wyłącza się po 30 sekundach braku aktywności. Aby ponownie włączyć podświetlenie klawiatury, naciśnij dowolny klawisz lub dotknij płytki dotykowej (tylko wybrane produkty). W celu oszczędzania energii baterii należy wyłączyć tę funkcję.
	Wycisza lub przywraca dźwięk głośnika.
	Zmniejsza stopniowo głośność dźwięku po naciśnięciu i przytrzymaniu klawisza.

Tabela 2-8 Klawisze czynności wraz z opisami (ciąg dalszy)

Ikona	Opis
	Zwiększa stopniowo głośność głośników po naciśnięciu i przytrzymaniu klawisza.
	Wycisza mikrofon.
	Odtwarza poprzedni utwór z płyty audio CD lub poprzednią sekcję z dysku DVD lub Blu-ray (BD).
	Powoduje rozpoczęcie, wstrzymanie lub wznowienie odtwarzania płyty audio CD, dysku DVD lub Blu-ray.
	Powoduje odtwarzanie następnego utworu z płyty audio CD lub następnej sekcji z dysku DVD lub Blu-ray.
	Otwiera aplikację HP Command Center. Ta aplikacja umożliwia regulację temperatury i preferencji dotyczących chłodzenia na komputerze.

Tył

Położenie elementów z tyłu komputera.



Tabela 2-9 Element z tyłu i jego opis

Element	Opis
Otwory wentylacyjne	Umożliwiają dopływ powietrza zapewniający chłodzenie elementów wewnętrznych komputera. UWAGA: Wentylator komputera jest włączany automatycznie w celu chłodzenia elementów wewnętrznych i ich ochrony przed przegrzaniem. Włączanie i wyłączenie się wewnętrznego wentylatora podczas zwykłej pracy jest zjawiskiem normalnym.

Spód

Położenie elementów na spodzie





Tabela 2-10 Elementy na spodzie wraz z opisami

Element		Opis
(1)	Głośniki (2)	Odtwarzają dźwięk.
(2)	Otwór wentylacyjny	Umożliwia przepływ powietrza chłodzącego elementy wewnętrzne komputera.

UWAGA: Wentylator komputera jest włączany automatycznie w celu chłodzenia elementów wewnętrznych i ich ochrony przed przegrzaniem. Włączanie i wyłączanie się wewnętrznego wentylatora podczas zwykłej pracy jest zjawiskiem normalnym.

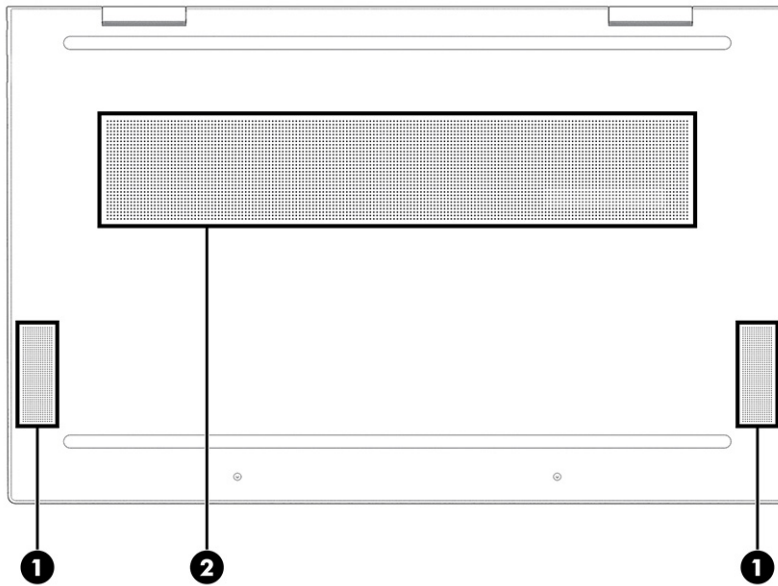
Etykiety

Etykiety umieszczone na komputerze zawierają informacje, które mogą być potrzebne podczas podróży zagranicznych lub rozwiązywania problemów z systemem. Etykieta może być papierowa lub nadrukowana na produkcie.

 **WAŻNE:** Sprawdzić następujące lokalizacje pod kątem etykiet opisanych w tej sekcji: na spodzie komputera, wewnątrz wnęki baterii, pod pokrywą serwisową, z tyłu wyświetlacza lub w dolnej części podpórki tabletu.

- Etykieta serwisowa — zawiera ważne informacje dotyczące identyfikacji komputera. Dział pomocy technicznej może poprosić o podanie numeru seryjnego, numeru produktu lub numeru modelu. Przed skontaktowaniem się z pomocą techniczną należy znaleźć te informacje.

Etykieta serwisowa będzie podobna do jednego z poniższych przykładów. Należy skorzystać z ilustracji, która najdokładniej odzwierciedla wygląd etykiety serwisowej na komputerze.



Tabela 2-11 Elementy na etykiecie serwisowej

Element	
(1)	Nazwa produktu HP
(2)	Numer modelu
(3)	Okres gwarancji
(4)	Identyfikator produktu
(5)	Numer seryjny

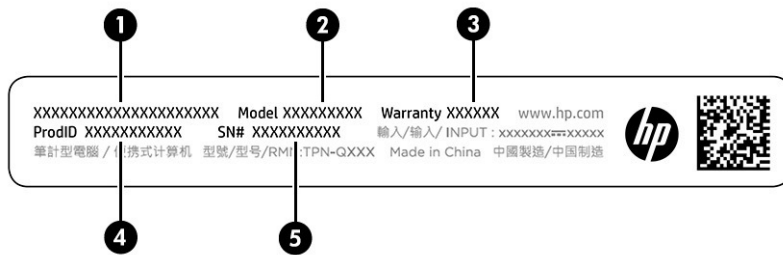

Tabela 2-12 Elementy na etykiecie serwisowej

Element	
(1)	Nazwa produktu HP
(2)	Identyfikator produktu
(3)	Numer seryjny
(4)	Okres gwarancji

- Etykieta zgodności z przepisami — zawiera informacje o zgodności komputera z przepisami.
- Etykiety certyfikatów urządzeń bezprzewodowych — zawierają informacje o opcjonalnych urządzeniach bezprzewodowych oraz atesty krajów/regionów, w których te urządzenia zostały dopuszczone do użytku.

3 Podłączanie do sieci

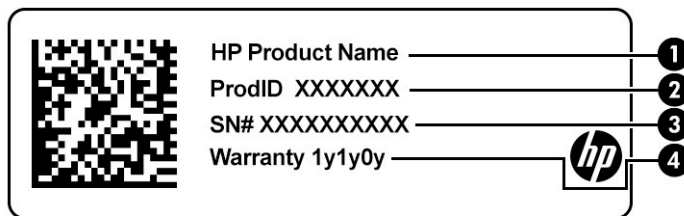
Komputer możesz zabierać ze sobą wszędzie. Jednak nawet w domu możesz odkrywać świat i uzyskiwać dostęp do informacji zamieszczonych w milionach witryn internetowych. Wystarczy mieć komputer i połączenie z siecią przewodową lub bezprzewodową. Ten rozdział zawiera przydatne informacje o komunikowaniu się ze światem.

Podłączanie do sieci bezprzewodowej

Komputer może być wyposażony w jedno lub więcej urządzeń bezprzewodowych.

- Urządzenie WLAN — łączy komputer z lokalnymi sieciami bezprzewodowymi (znanymi jako sieci Wi-Fi, sieci bezprzewodowe LAN lub sieci WLAN) w siedzibie firmy, w domu i w miejscach publicznych, takich jak lotniska, restauracje, kawiarnie, hotele czy uczelnie. Urządzenie WLAN w komputerze komunikuje się z routerem bezprzewodowym lub punktem dostępu bezprzewodowego.
- Moduł HP Mobile Broadband — zapewnia łączność bezprzewodową przez bezprzewodową sieć rozległą (WWAN) o znacznie większym zasięgu. Operatorzy sieci mobilnych instalują stacje bazowe (podobne do masztów telefonii komórkowej) na dużych obszarach geograficznych, zapewniając tym samym zasięg w całych województwach, regionach lub nawet krajach.
- Urządzenie Bluetooth® — tworzy osobistą sieć lokalną (PAN) umożliwiającą połączenia z innymi urządzeniami obsługującymi technologię Bluetooth, takimi jak komputery, telefony, drukarki, zestawy słuchawkowe, głośniki i aparaty fotograficzne. W sieci PAN każde urządzenie komunikuje się bezpośrednio z innymi urządzeniami. Odległość między nimi musi być dość niewielka — zwykle do 10 metrów (około 33 stóp).

Korzystanie z elementów sterujących komunikacją bezprzewodową

Urządzeniami bezprzewodowymi komputera można sterować przy użyciu jednej lub więcej funkcji.

- Przycisk trybu samolotowego (nazywany również przyciskiem komunikacji bezprzewodowej lub klawiszem komunikacji bezprzewodowej).
- Elementy sterujące systemem operacyjnego.

Klawisz trybu samolotowego

Komputer może być wyposażony w klawisz trybu samolotowego, jedno lub więcej urządzeń bezprzewodowych oraz jeden lub dwa wskaźniki komunikacji bezprzewodowej. Wszystkie urządzenia bezprzewodowe w komputerze są fabrycznie włączone.

Wskaźnik komunikacji bezprzewodowej określa ogólny stan zasilania urządzeń bezprzewodowych, a nie stan poszczególnych urządzeń.

Elementy sterujące systemem operacyjnego

Centrum sieci i udostępniania umożliwia skonfigurowanie połączenia lub sieci, nawiązanie połączenia z siecią, a także diagnozowanie i naprawianie problemów z siecią.

Korzystanie z elementów sterujących systemem operacyjnego:

Na pasku zadań kliknij prawym przyciskiem myszy ikonę stanu sieci, a następnie wybierz polecenie **Otwórz ustawienia sieci i Internetu**.

— lub —

Na pasku zadań wybierz ikonę stanu sieci, a następnie wybierz opcję **Ustawienia sieci i Internetu**.

Połączenie z siecią WLAN

Aby móc nawiązać połączenie z siecią WLAN, należy najpierw skonfigurować dostęp do Internetu.

 **UWAGA:** Jeśli konfigurujesz dostęp do Internetu w swoim domu, musisz założyć konto u dostawcy usług internetowych (ISP). Skontaktuj się z lokalnym dostawcą usług internetowych, aby kupić usługę dostępu do Internetu i modem. Dostawca usług internetowych pomoże skonfigurować modem, zainstalować kabel sieciowy łączący router bezprzewodowy z modemem i przetestować usługę dostępu do Internetu.

1. Upewnij się, że urządzenie WLAN jest włączone.
2. Na pasku zadań wybierz ikonę stanu sieci, a następnie połącz się z jedną z dostępnych sieci.
Jeżeli sieć WLAN jest zabezpieczona, zostanie wyświetlone żądanie podania kodu zabezpieczającego. Wprowadź kod, a następnie wybierz przycisk **Dalej**, aby nawiązać połączenie.

 **UWAGA:** Jeśli na liście nie ma żadnej sieci WLAN, znajdujesz się poza zasięgiem routera bezprzewodowego lub punktu dostępu bezprzewodowego.

 **UWAGA:** Jeśli bezprzewodowa sieć lokalna, z którą chcesz się połączyć, jest niewidoczna:
Na pasku zadań kliknij prawym przyciskiem myszy ikonę stanu sieci, a następnie wybierz polecenie **Otwórz ustawienia sieci i Internetu**.

— lub —

Na pasku zadań wybierz ikonę stanu sieci, a następnie wybierz opcję **Ustawienia sieci i Internetu**.

W sekcji **Zmień ustawienia sieciowe** wybierz opcję **Centrum sieci i udostępniania**.

Wybierz opcję **Skonfiguruj nowe połączenie lub nową sieć**.

Zostanie wyświetlona lista opcji umożliwiająca ręczne wyszukanie sieci i połączenie z nią lub utworzenie nowego połączenia sieciowego.

3. Postępuj zgodnie z instrukcjami wyświetlanymi na ekranie, aby zakończyć nawiązywanie połączenia.

Po nawiązaniu połączenia kliknij prawym przyciskiem myszy ikonę stanu sieci po prawej stronie paska zadań, aby sprawdzić nazwę sieci i stan połączenia.

 **UWAGA:** Zasięg (odległość, na jaką przesyłane są sygnały połączenia bezprzewodowego) zależy od rodzaju sieci WLAN, producenta routera oraz zakłóceń powodowanych przez inne urządzenia elektroniczne i przeszkody, takie jak ściany i podłogi.

Korzystanie z modułu HP Mobile Broadband (tylko wybrane produkty)

Komputer z modułem HP Mobile Broadband ma wbudowaną obsługę mobilnego połączenia szerokopasmowego. Używanie komputera w sieciach telefonii komórkowej umożliwi nawiązywanie połączeń z Internetem, wysyłanie wiadomości e-mail i łączenie się z siecią korporacyjną bez korzystania z publicznych punktów dostępu Wi-Fi.

Aktywacja usługi szerokopasmowej może wymagać podania numeru IMEI modułu HP Mobile Broadband, numeru MEID tego modułu lub obu tych numerów. Numer może być nadrukowany na etykiecie na dole komputera, we wnęcie baterii, pod pokrywą serwisową albo z tyłu wyświetlacza.

— lub —

1. Na pasku zadań wybierz ikonę stanu sieci.
2. Wybierz opcję **Ustawienia sieci i Internetu**.
3. W sekcji **Sieć i Internet** wybierz pozycję **Sieć komórkowa**, a następnie wybierz pozycję **Opcje zaawansowane**.

Niektórzy operatorzy wymagają korzystania z kart SIM. Karta SIM zawiera podstawowe informacje o użytkowniku, takie jak PIN (osobisty numer identyfikacyjny), a także informacje o sieci. Niektóre komputery mają zainstalowaną fabrycznie kartę SIM. Jeśli karta SIM nie została zainstalowana fabrycznie, może być dołączona do dokumentacji modułu HP Mobile Broadband dostarczonej z komputerem lub dostarczona oddzielnie przez operatora sieci komórkowej.

Informacje na temat modułu HP Mobile Broadband i sposobu aktywacji usługi u wybranego operatora sieci komórkowej można znaleźć w informacjach o module HP Mobile Broadband dołączonych do komputera.

Korzystanie z karty eSIM (tylko wybrane produkty)

Komputer może być wyposażony w kartę eSIM. Karta eSIM to programowalna wersja powszechnie używanej karty SIM, której można użyć do pobrania różnych profili od wybranych operatorów.

Karta eSIM umożliwia połączenie z Internetem za pośrednictwem połączenia sieci komórkowej. W przypadku karty eSIM nie ma potrzeby pobierania karty SIM od operatora sieci komórkowej i można szybko przełączać się między operatorami komórkowymi i planami danych. Na przykład może być dostępny jeden plan transmisji danych komórkowych do pracy i inny plan u innego operatora sieci komórkowej do użytku osobistego. Jeśli podróżujesz, możesz łączyć się z większej liczby miejsc, znajdując operatorów telefonii komórkowej z planami w danym obszarze.

Karty eSIM można zaimplementować na dwa sposoby:

- Układ eSIM może być wbudowany (eUICC). Wtedy komputer przenośny działa jak z dwiema kartami SIM, jedną jako eUICC, a drugą jako standardową kartę micro lub nano SIM w podajniku karty SIM. W dowolnym momencie aktywna może być tylko jedna karta SIM.
- Wymienna fizyczna karta eSIM jest umieszczona w podajniku karty SIM, jak standardowa karta micro lub nano SIM, ale karta eSIM nie jest ograniczona do jednego operatora (pusta fizyczna karta eSIM).

Aby nawiązać połączenie z Internetem przy użyciu danych sieci komórkowej, należy dodać profil eSIM. Aby dodać profil, zarządzać profilami SIM i dowiedzieć się, w jaki sposób korzystać z funkcji eSIM, przejdź do <https://www.support.microsoft.com>, a następnie wpisz w pasku wyszukiwania pozycję `Używanie karty eSIM`.

Korzystanie z urządzenia GPS (tylko wybrane produkty)

Komputer może być wyposażony w urządzenie GPS (Global Positioning System). Satelity systemu GPS dostarczają informacje o położeniu, prędkości i kierunku poruszania się do urządzeń wyposażonych w urządzenie GPS.

Aby włączyć funkcję GPS, należy upewnić się, że funkcja lokalizacji jest włączona w ustawieniach lokalizacji.

- ▲ Wpisz `lokalizacja` w polu wyszukiwania paska zadań, a następnie wybierz opcję **Ustawienia prywatności lokalizacji**.

Korzystanie z urządzeń bezprzewodowych Bluetooth (tylko wybrane produkty)

Urządzenie Bluetooth zapewnia krótkodystansową komunikację bezprzewodową, która zastępuje połączenia przewodowe występujące tradycyjnie między takimi urządzeniami elektronicznymi.

- Komputery (biurkowe, przenośne)
- Telefony (komórkowe, bezprzewodowe, smartfony)
- Urządzenia do przetwarzania obrazu (drukarka, aparat)
- Urządzenia audio (słuchawki, głośniki)
- Mysz
- Zewnętrzna klawiatura

Podłączanie urządzeń Bluetooth

Przed rozpoczęciem korzystania z urządzenia Bluetooth należy nawiązać połączenie Bluetooth.

1. Wpisz `bluetooth` w polu wyszukiwania paska zadań, a następnie wybierz opcję **Ustawienia Bluetooth i innych urządzeń**.
2. Włącz komunikację **Bluetooth**, jeśli nie jest jeszcze włączona.
3. Wybierz **Dodaj urządzenie Bluetooth lub inne**, a następnie w oknie dialogowym **Dodaj urządzenie** wybierz pozycję **Bluetooth**.
4. Wybierz sterownik z listy, a następnie postępuj zgodnie z instrukcjami wyświetlanymi na ekranie.

 **UWAGA:** Jeśli urządzenie wymaga potwierdzenia, wyświetlany jest kod parowania. Postępuj zgodnie z instrukcjami wyświetlanymi na ekranie dodawanego urządzenia, aby potwierdzić, że kod na urządzeniu odpowiada kodowi parowania. Więcej informacji można znaleźć w dokumentacji dostarczonej wraz z urządzeniem.

 **UWAGA:** Jeśli urządzenie nie jest wyświetlane na liście, sprawdź, czy włączona jest w nim funkcja Bluetooth. Niektóre urządzenia mogą mieć dodatkowe wymagania. Zapoznaj się z dokumentacją dostarczoną z urządzeniem.

Łączenie z siecią przewodową — LAN (tylko wybrane produkty)

Jeśli chcesz podłączyć komputer bezpośrednio do routera w swoim domu (zamiast pracować bezprzewodowo) lub jeśli chcesz nawiązać połączenie z istniejącą siecią w swoim biurze, użyj połączenia w sieci LAN.

Jeśli komputer nie jest wyposażony w port RJ-45, podłączenie do sieci LAN wymaga kabla sieciowego i gniazda sieciowego lub opcjonalnego urządzenia dokowania lub produktu rozszerzeń.

Aby podłączyć kabel sieciowy, wykonaj następujące czynności:

1. Podłącz kabel sieciowy do gniazda sieciowego w komputerze **(1)**.

2. Podłącz drugi koniec kabla sieciowego do ściennego gniazda sieciowego **(2)** lub routera.

 **UWAGA:** Jeżeli kabel sieciowy jest wyposażony w układ przeciwzakłóceńowy **(3)**, który zapobiega interferencjom z sygnałem telewizyjnym i radiowym, należy podłączyć koniec z tym układem do komputera.

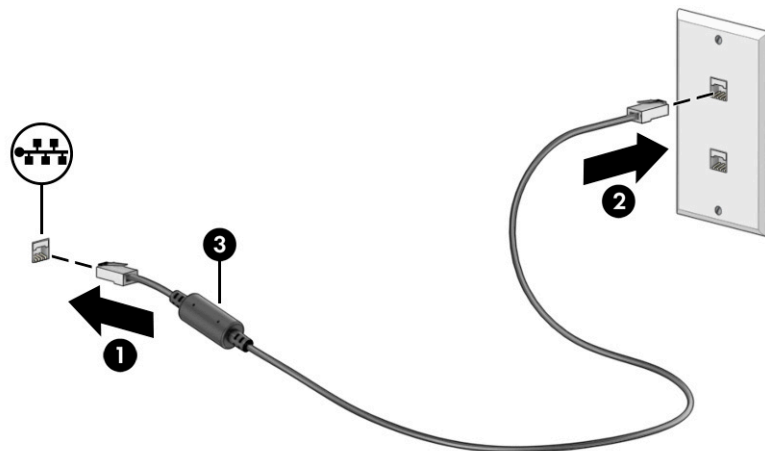

4 Korzystanie z funkcji rozrywkowych

Używaj swojego komputera HP jako centrum rozrywki, aby udzielać się towarzysko dzięki kamerze, słuchać muzyki i zarządzać nią, a także pobierać i oglądać filmy. Aby komputer był jeszcze lepszym centrum rozrywki, podłącz do niego urządzenia zewnętrzne, takie jak monitor, projektor, telewizor, głośniki lub słuchawki.

Korzystanie z kamery

Komputer jest wyposażony w co najmniej jedną kamerę umożliwiającą kontakt z innymi osobami w celach służbowych lub prywatnych. Kamery mogą być skierowane ku przodowi, tyłowi lub otwierane.

Aby ustalić, w jaką kamerę lub kamery wyposażono urządzenie, zobacz sekcję [Poznanie komputera na stronie 3](#).

Większość kamer pozwala korzystać z czatów wideo, nagrywać filmy wideo i robić zdjęcia. Niektóre obsługują również wysoką rozdzielczość (HD), aplikacje do gier lub oprogramowanie do rozpoznawania twarzy, takie jak Windows Hello. Aby uzyskać więcej informacji na temat korzystania z oprogramowania Windows Hello, zobacz [Ochrona komputera i zawarty w nim informacji na stronie 44](#).

W wybranych produktach można też zwiększyć prywatność poprzez wyłączenie kamery. Kamera jest domyślnie włączona. Aby wyłączyć kamerę, naciśnij klawisz prywatności kamery. Zaświeci się wskaźnik prywatności kamery. Aby włączyć kamerę, naciśnij ponownie przycisk.

Aby skorzystać z kamery, w polu wyszukiwania na pasku zadań wpisz `apar`, a następnie z listy aplikacji wybierz pozycję **Aparat**.

Korzystanie z funkcji audio

Możesz pobierać muzykę i słuchać jej, przysyłać strumieniowo treści audio (łącznie z audycjami radiowymi) z Internetu, nagrywać dźwięk oraz miksować dźwięk i obraz wideo w celu tworzenia multimediiów. Ponadto możesz odtwarzać muzyczne dyski CD za pomocą samego komputera (tylko wybrane produkty) lub po podłączeniu do niego zewnętrznego napędu optycznego. Aby zwiększyć przyjemność ze słuchania muzyki, podłącz zewnętrzne urządzenia audio, takie jak głośniki lub słuchawki.

Podłączanie głośników

Do komputera możesz podłączyć głośniki przewodowe, używając do tego portu USB lub złącza jack typu combo (wyjście audio słuchawkowe/wejście audio mikrofonowe) w komputerze lub stacji dokowania.

Aby podłączyć głośniki bezprzewodowe do komputera, postępuj zgodnie z instrukcjami producenta urządzenia. Aby podłączyć do komputera głośniki HD, zobacz sekcję [Konfiguracja dźwięku HDMI na stronie 26](#). Przed podłączeniem głośników zmniejsz poziom głośności.

Podłączanie słuchawek

Słuchawki przewodowe można podłączyć do złącza jack typu combo (wyjście audio słuchawkowe/wejście audio mikrofonowe) w komputerze.

⚠ OSTRZEŻENIE! Aby zmniejszyć ryzyko uszkodzenia słuchu, przed założeniem słuchawek nausznych, dousznych lub zestawu słuchawkowego należy obniżyć poziom głośności. Aby uzyskać dodatkowe informacje dotyczące bezpieczeństwa, zobacz Uregulowania prawne, przepisy bezpieczeństwa i wymagania środowiskowe.

Aby uzyskać dostęp do tego dokumentu:

- ▲ Wpisz wyrażenie `dokumentacja HP` w polu wyszukiwania na pasku zadań, a następnie wybierz opcję **Dokumentacja HP**.

Aby podłączyć słuchawki bezprzewodowe do komputera, postępuj zgodnie z instrukcją producenta urządzenia.

Podłączanie zestawów słuchawkowych

Słuchawki połączone z mikrofonem są nazywane zestawem słuchawkowym. Do złącza jack typu combo (wyjście audio słuchawkowe/wejście audio mikrofonowe) w komputerze można podłączać przewodowe zestawy słuchawkowe.

⚠ OSTRZEŻENIE! Aby zmniejszyć ryzyko uszkodzenia słuchu, przed założeniem słuchawek nausznych, dousznych lub zestawu słuchawkowego należy obniżyć poziom głośności. Aby uzyskać dodatkowe informacje dotyczące bezpieczeństwa, zobacz Uregulowania prawne, przepisy bezpieczeństwa i wymagania środowiskowe.

Aby uzyskać dostęp do tego dokumentu:

- ▲ Wpisz wyrażenie `Dokumentacja HP` w polu wyszukiwania na pasku zadań, a następnie wybierz opcję **Dokumentacja HP**.

Aby podłączyć bezprzewodowe zestawy słuchawkowe do komputera, postępuj zgodnie z instrukcjami producenta urządzenia.

Korzystanie z ustawień dźwięku

Ustawienia dźwięku służą do ustawiania głośności systemowej, zmiany dźwięków systemowych i zarządzania urządzeniami audio.

Ustawienia dźwięku

Aby wyświetlić lub zmienić ustawienia dźwięku, wykonaj następujące czynności:

- ▲ Wpisz `panel sterowania` w polu wyszukiwania na pasku zadań, wybierz **Panel sterowania**, wybierz **Sprzęt i dźwięk**, a następnie wybierz **Dźwięk**.

Ustawienia dźwięku

Komputer może być wyposażony w rozszerzony system dźwięku Bang & Olufsen, B&O lub innego dostawcy. Dzięki temu komputer może posiadać zaawansowane funkcje audio, którymi steruje się z poziomu panelu sterowania dźwiękiem właściwego dla danego systemu audio.

W panelu sterowania dźwiękiem można przeglądać ustawienia audio i sterować nimi.

- ▲ Wpisz `panel sterowania` w polu wyszukiwania na pasku zadań, wybierz **Panel sterowania**, wybierz **Sprzęt i dźwięk**, a następnie wybierz panel sterowania dźwiękiem właściwy dla posiadanego systemu.

Korzystanie z wideo

Komputer to zaawansowane urządzenie wideo, które umożliwia oglądanie przesyłanego strumieniowo wideo z ulubionych stron internetowych, a także pobieranie wideo i filmów do obejrzenia na komputerze bez konieczności uzyskiwania dostępu do sieci.

Aby zwiększyć przyjemność oglądania, użyj jednego z portów wideo komputera do podłączenia zewnętrznego monitora, projektora lub telewizora.

 **WAŻNE:** Upewnij się, że urządzenie zewnętrzne jest podłączone do odpowiedniego portu komputera przy użyciu prawidłowego kabla. Postępuj zgodnie z instrukcjami producenta urządzenia.

W celu uzyskania informacji na temat korzystania z funkcji portu USB Type-C przejdź na stronę <http://www.hp.com/support> i postępuj zgodnie z wyświetlanymi instrukcjami, aby znaleźć swój produkt.

Podłączanie urządzenia Thunderbolt przy użyciu kabla USB Type-C (tylko wybrane produkty)

Aby wyświetlić obraz wideo wysokiej rozdzielczości na urządzeniu zewnętrznym Thunderbolt, podłącz urządzenie Thunderbolt zgodnie z instrukcjami.

 **UWAGA:** W celu podłączenia urządzenia z portem Thunderbolt™ USB Type-C do komputera potrzebny jest zakupiony osobno kabel USB Type-C.

1. Podłącz jeden koniec kabla USB Type-C do portu Thunderbolt USB Type-C w komputerze.

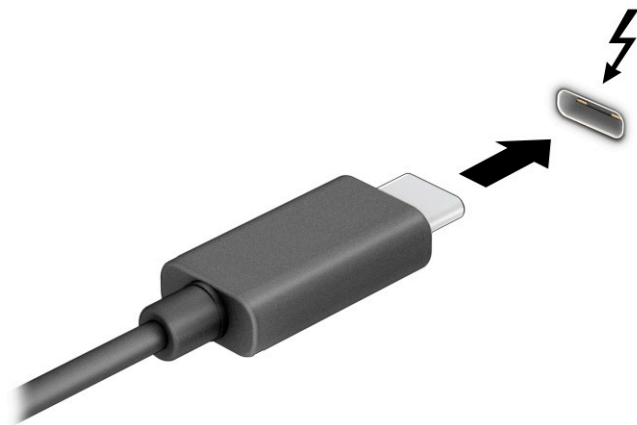

2. Podłącz drugi koniec kabla do urządzenia zewnętrznego Thunderbolt.
3. Naciśnij klawisz systemu Windows  + **p**, aby przełączyć się między czterema trybami wyświetlania:
 - **Tylko ekran komputera:** wyświetla obraz tylko na ekranie komputera.
 - **Duplikuj:** wyświetla obraz jednocześnie na komputerze i urządzeniu zewnętrznym.
 - **Rozszerz:** wyświetla rozszerzony obraz jednocześnie na komputerze i urządzeniu zewnętrznym.
 - **Tylko drugi ekran:** wyświetla obraz tylko na ekranie urządzenia zewnętrznego.

Każde naciśnięcie klawisza systemu Windows  + **p** powoduje zmianę trybu wyświetlania.

 **UWAGA:** Aby uzyskać najlepsze wyniki, szczególnie w przypadku opcji **Rozszerz**, zwiększ rozdzielczość ekranu urządzenia zewnętrznego zgodnie z poniższymi wskazówkami. Kliknij przycisk **Start**, wybierz opcję **Ustawienia**, a następnie wybierz opcję **System**. W sekcji **Ekran** wybierz odpowiednią rozdzielczość, a następnie wybierz opcję **Zachowaj zmiany**.

Podłączanie urządzeń wideo przy użyciu kabla HDMI (tylko wybrane produkty)

Kable HDMI (High Definition Media Interface) umożliwiają podłączanie urządzeń o wysokiej rozdzielczości, aby zwiększyć możliwości audio i wideo.

Podłączanie telewizora lub monitora HD przy użyciu kabla HDMI

Aby zobaczyć obraz z ekranu komputera na telewizorze lub monitorze HD, podłącz odpowiednie urządzenie HD zgodnie z poniższymi instrukcjami.

 **UWAGA:** Do podłączenia urządzenia HDMI do komputera potrzebny jest zakupiony osobno kabel HDMI.

1. Podłącz jeden koniec kabla HDMI do portu HDMI w komputerze.

 **UWAGA:** Kształt portu HDMI może się różnić w zależności od urządzenia.

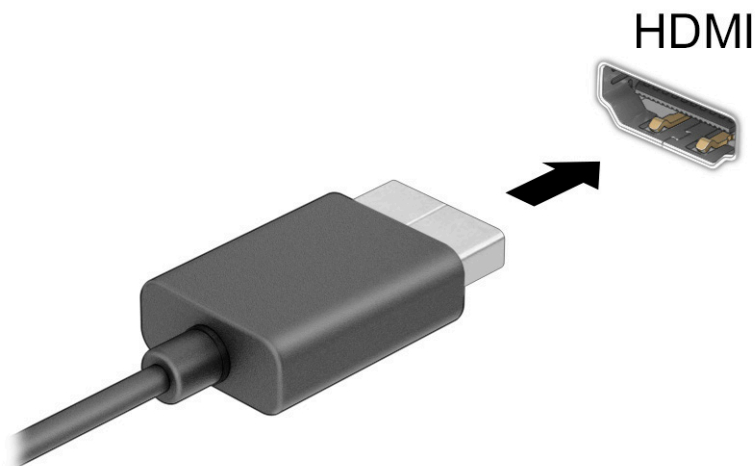

2. Podłącz drugi koniec kabla do monitora lub telewizora HD.
3. Naciśnij klawisz systemu Windows  + **P**, aby przełączyć się między czterema trybami wyświetlania:
 - **Tylko ekran komputera:** wyświetla obraz tylko na ekranie komputera.
 - **Duplikuj:** wyświetla obraz jednocześnie na komputerze i urządzeniu zewnętrznym.
 - **Rozszerz:** wyświetla rozszerzony obraz jednocześnie na komputerze i urządzeniu zewnętrznym.
 - **Tylko drugi ekran:** wyświetla obraz tylko na ekranie urządzenia zewnętrznego.

Każde naciśnięcie klawisza systemu Windows  + **P** powoduje zmianę stanu wyświetlania.

 **UWAGA:** Aby uzyskać najlepsze wyniki, szczególnie w przypadku opcji **Rozszerz**, zwiększ rozdzielczość ekranu urządzenia zewnętrznego zgodnie z poniższymi wskazówkami. Kliknij przycisk **Start**, wybierz opcję **Ustawienia**, a następnie wybierz opcję **System**. W sekcji **Ekran** wybierz odpowiednią rozdzielczość, a następnie wybierz opcję **Zachowaj zmiany**.

Konfiguracja dźwięku HDMI

HDMI to jedyny interfejs wideo obsługujący obraz i dźwięk o wysokiej rozdzielczości.

Włączanie dźwięku HDMI

Po podłączeniu telewizora z portem HDMI do komputera możesz włączyć dźwięk HDMI, wykonując następujące czynności.

1. Prawym przyciskiem myszy kliknij ikonę **Głośniki** w obszarze powiadomień z prawej strony paska zadań, a następnie wybierz opcję **Urządzenia do odtwarzania**.
2. Na karcie **Odtwarzanie** wybierz nazwę wyjściowego urządzenia cyfrowego.
3. Wybierz polecenie **Ustaw domyślne**, a następnie wybierz przycisk **OK**.

Przywróć funkcję odtwarzania dźwięku w głośnikach komputera

Aby przywrócić odtwarzanie strumienia audio w głośnikach komputera, wykonaj następujące kroki.

1. Prawym przyciskiem myszy kliknij ikonę **Głośniki** w obszarze powiadomień z prawej strony paska zadań, a następnie wybierz opcję **Urządzenia do odtwarzania**.
2. Na karcie **Odtwarzanie** wybierz opcję **Głośniki**.
3. Wybierz polecenie **Ustaw domyślne**, a następnie wybierz przycisk **OK**.

Wykrywanie bezprzewodowych wyświetlaczy zgodnych ze standardem Miracast i nawiązywanie połączenia z nimi (tylko wybrane produkty)

Aby wykryć wyświetlacz bezprzewodowy zgodny z technologią Miracast® i nawiązać z nim połączenie bez opuszczania obecnych aplikacji, wykonaj poniższe czynności.

1. Wpisz wyrażenie `drugiego` w polu wyszukiwania paska zadań i wybierz opcję **Użyj drugiego ekranu**.
2. Następnie wybierz opcję **Nawiąż połączenie z wyświetlaczem bezprzewodowym** i postępuj zgodnie z instrukcjami wyświetlanymi na ekranie.

Przesyłanie danych

Komputer to zaawansowane urządzenie multimedialne, które umożliwia przesyłanie zdjęć, materiałów wideo i filmów z urządzeń USB w celu wyświetlenia ich na ekranie.

Aby zwiększyć przyjemność z oglądania, użyj jednego z portów USB Type-C komputera w celu podłączenia urządzenia USB, takiego jak telefon komórkowy, aparat, opaska typu activity tracker lub zegarek typu smartwatch, i przesyłania plików do komputera.

 **WAŻNE:** Upewnij się, że urządzenie zewnętrzne jest podłączone do odpowiedniego portu komputera przy użyciu prawidłowego kabla. Postępuj zgodnie z instrukcjami producenta urządzenia.

W celu uzyskania informacji na temat korzystania z funkcji portu USB Type-C przejdź na stronę <http://www.hp.com/support> i postępuj zgodnie z wyświetlanymi instrukcjami, aby znaleźć swój produkt.

Podłączanie urządzeń do portu USB Type-C (tylko wybrane produkty)

Do podłączenia urządzenia USB Type-C do komputera potrzebny jest zakupiony osobno kabel USB Type-C.

1. Podłącz jeden koniec kabla USB Type-C do portu USB Type-C w komputerze.

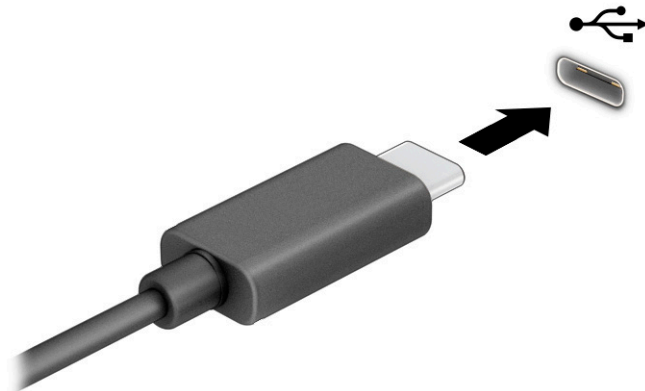

2. Podłącz drugi koniec kabla do urządzenia zewnętrznego.

5 Nawigacja po ekranie

W zależności od modelu komputera po ekranie komputera można się poruszać na jeden lub więcej z poniższych sposobów:

- wykonując gesty dotykowe bezpośrednio na ekranie komputera,
- wykonując gesty dotykowe na płycie dotykowej,
- korzystając z opcjonalnej myszy lub klawiatury (zakupionych osobno),
- korzystając z klawiatury ekranowej,
- korzystając z drążka wskazującego.

Korzystanie z gestów na płycie dotykowej i ekranie dotykowym

Płytkę dotykowa ułatwia nawigację po ekranie komputera i sterowanie wskaźnikiem myszy przy użyciu prostych gestów dotykowych. Lewego i prawego przycisku płytki dotykowej można używać w taki sam sposób jak odpowiadających im przycisków myszy zewnętrznej. Aby nawigować, korzystając z ekranu dotykowego (dotyczy tylko wybranych produktów), należy dotykać ekranu, stosując gesty opisane w niniejszym rozdziale.

Aby dostosować gesty oraz wyświetlić materiał wideo pokazujący sposób ich działania, wpisz `panel sterowania` w polu wyszukiwania na pasku zadań, wybierz **Panel sterowania**, a następnie wybierz **Sprzęt i dźwięk**. W sekcji **Urządzenia i drukarki** kliknij pozycję **Mysz**.

Niektóre modele są wyposażone w precyzyjną płytkę dotykową, która zapewnia większą funkcjonalność gestów dotykowych. Aby sprawdzić, czy monitor jest wyposażony w precyzyjną płytkę dotykową, i uzyskać dodatkowe informacje, wybierz kolejno opcje **Start**, **Ustawienia**, **Urządzenia**, a następnie wybierz pozycję **Płytkę dotykowa**.

 **UWAGA:** Jeżeli nie stwierdzono inaczej, gesty dotykowe można wykonywać zarówno na płycie dotykowej, jak i na ekranie dotykowym.

Dotykanie

Wskaż element na ekranie, a następnie dotknij jednym palcem obszaru płytki dotykowej lub ekranu dotykowego, aby wybrać ten element. Dotknij elementu dwukrotnie, aby go otworzyć.



Zbliżanie/rozsufanie dwóch palców w celu zmiany powiększenia

Gesty zbliżania i rozsufania palców umożliwiają zmniejszanie lub powiększanie obrazów oraz tekstu.

- W celu zmniejszenia elementu umieść w obszarze płytki dotykowej lub na ekranie dotykowym dwa rozsunięte palce i przysuń je do siebie.
- W celu powiększenia elementu umieść dwa złączone palce w obszarze płytki dotykowej lub na ekranie dotykowym i rozsuń je.

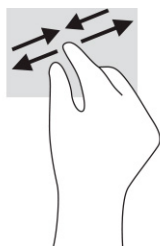

Przesunięcie dwoma palcami (dotyczy płytki dotykowej i precyzyjnej płytki dotykowej)

Umieść lekko rozsunięte dwa palce w obszarze płytki dotykowej, a następnie przesuń je w górę, w dół, w lewo lub w prawo, aby poruszać się na stronie lub obrazie w górę, w dół lub na boki.

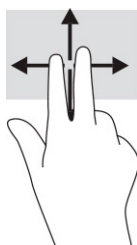

Naciśnięcie dwoma palcami (dotyczy płytki dotykowej i precyzyjnej płytki dotykowej)

Dotknij dwoma palcami obszaru płytki dotykowej, aby otworzyć menu opcji wybranego obiektu.

 **UWAGA:** Dotknięcie dwoma palcami powoduje wykonanie tej samej funkcji, co kliknięcie prawym przyciskiem myszy.



Naciśnięcie trzema palcami (dotyczy płytki dotykowej i precyzyjnej płytki dotykowej)

Domyślnie naciśnięcie trzema palcami powoduje otwarcie pola wyszukiwania. Dotknij trzema palcami obszaru płytki dotykowej, aby wykonać ten gest.

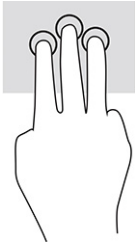

Aby zmienić funkcję tego gestu na precyzyjnej płytce dotykowej, wybierz kolejno opcje **Start**, **Ustawienia**, **Urządzenia**, a następnie wybierz pozycję **Płytki dotykowa**. W obszarze **Gesty trzema palcami** w polu **Naciśnięcia**, wybierz żądane ustawienie gestu.

Naciśnięcie czterema palcami (dotyczy płytki dotykowej i precyzyjnej płytki dotykowej)

Domyślnie gest dotknięcia czterema palcami powoduje wyświetlenie Centrum akcji. Dotknij czterema palcami obszaru płytki dotykowej, aby wykonać ten gest.

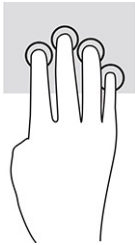

Aby zmienić funkcję tego gestu na precyzyjnej płytce dotykowej, wybierz kolejno opcje **Start**, **Ustawienia**, **Urządzenia**, a następnie wybierz pozycję **Płytki dotykowa**. W obszarze **Gesty czterema palcami**, w polu **Naciśnięcia** wybierz żądane ustawienie gestu.

Przesunięcie trzema palcami (dotyczy płytki dotykowej i precyzyjnej płytki dotykowej)

Domyślnie gest przesunięcia trzema palcami powoduje przełączanie się między otwartymi aplikacjami a pulpitem.

- Przeciągnij 3 palce od siebie, aby wyświetlić wszystkie otwarte okna.
- Przeciągnij 3 palce do siebie, aby wyświetlić pulpit.
- Przeciągnij trzy palce w lewo lub w prawo, aby przełączać się między otwartymi oknami.

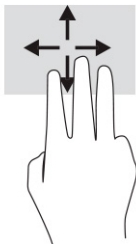

Aby zmienić funkcję tego gestu na precyzyjnej płytce dotykowej, wybierz kolejno opcje **Start**, **Ustawienia**, **Urządzenia**, a następnie wybierz pozycję **Płytki dotykowa**. W obszarze **Gesty trzema palcami**, w polu **Przesunięcia** wybierz żądane ustawienie gestu.

Przesunięcie czterema palcami (precyzyjna płytka dotykowa)

Domyślnie gest przesunięcia czterema palcami powoduje przełączanie się między otwartymi pulpitemi.

- Przeciągnij czterema palcami od siebie, aby wyświetlić wszystkie otwarte okna.
- Przeciągnij czterema palcami do siebie, aby wyświetlić pulpit.
- Przeciągnij czterema palcami w lewo lub w prawo, aby przełączać się między pulpitemi.

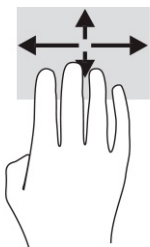

Aby zmienić funkcję tego gestu, wybierz kolejno opcje **Start**, **Ustawienia**, **Urządzenia**, a następnie wybierz pozycję **Płytki dotykowa**. W obszarze **Gesty czterema palcami**, w polu **Przesunięcia**, wybierz żądane ustawienie gestu.

Przesunięcie jednym palcem (ekran dotykowy)

Użyj gestu przesunięcia jednym palcem, aby przesuwać lub przewijać listy i strony oraz przenieść obiekt.

- Aby przewinąć zawartość ekranu, lekko przesuń jednym palcem po ekranie w wybranym kierunku.
- Aby przesunąć obiekt, naciśnij i przytrzymaj palec na obiekcie, a następnie przeciągnij palec, aby przesunąć obiekt.

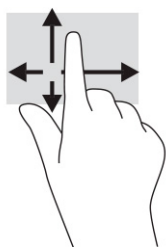

Korzystanie z opcjonalnej klawiatury lub myszy

Przy użyciu opcjonalnej klawiatury lub myszy można pisać, zaznaczać elementy, przewijać i wykonywać te same funkcje co za pomocą gestów dotykowych. Klawiatura umożliwia także użycie klawiszy czynności i skrótów klawiaturowych w celu wykonania określonych funkcji.

Korzystanie z klawiatury ekranowej (tylko wybrane modele)

Wybrane produkty mają klawiaturę ekranową.

1. Aby wyświetlić klawiaturę ekranową, wybierz ikonę klawiatury w obszarze powiadomień po prawej stronie paska zadań.
2. Zaczynij pisać.

 **UWAGA:** Nad klawiaturą ekranową mogą być wyświetlane sugerowane słowa. Dotknij żądanego słowa, aby je wybrać.

 **UWAGA:** Klawisze czynności i skróty klawiaturowe nie są wyświetlane ani nie działają na klawiaturze ekranowej.

6 Zarządzanie zasilaniem

Komputer może pracować na zasilaniu bateryjnym lub ze źródła zewnętrznego. Gdy komputer jest zasilany z baterii i nie jest podłączone zewnętrzne źródło zasilania, które mogłoby ją ładować, ważne jest monitorowanie poziomu naładowania i oszczędzanie baterii.

Niektóre z funkcji zarządzania zasilaniem wymienionych w tej instrukcji mogą nie być dostępne w komputerze.

Korzystanie z trybów uśpienia i hibernacji

System Windows korzysta z dwóch stanów oszczędzania energii: uśpienia i hibernacji.

 **WAŻNE:** W stanie uśpienia komputera występuje szereg dobrze znanych luk w zabezpieczeniach. Aby uniemożliwić nieupoważnionym użytkownikom uzyskanie dostępu do danych na komputerze, w tym również danych zaszyfrowanych, HP zaleca, by zawsze korzystać z hibernacji zamiast uśpienia, gdy pozostawiasz komputer bez opieki. Jest to szczególnie ważne w przypadku podróżowania z komputerem.

WAŻNE: Aby zmniejszyć ryzyko obniżenia jakości dźwięku i obrazu wideo, utraty możliwości odtwarzania dźwięku lub obrazu wideo albo utraty informacji, nie należy inicjować stanu uśpienia podczas odczytu z dysku lub zewnętrznej karty pamięci ani podczas zapisu na te nośniki.

- Uśpienie — stan uśpienia jest inicjowany automatycznie po okresie braku aktywności. Stan pracy jest wtedy zapisywany w pamięci, co pozwala na bardzo szybkie jej wznowienie. Stan uśpienia można zainicjować także ręcznie. Aby uzyskać więcej informacji, zobacz sekcję [Inicjowanie i opuszczanie trybu uśpienia na stronie 32](#).
- Hibernacja — tryb hibernacji jest inicjowany automatycznie, gdy bateria osiągnie krytyczny poziom naładowania lub komputer był w stanie uśpienia przez dłuższy czas. W stanie hibernacji praca jest zapisywana w pliku hibernacji, a komputer zostaje wyłączony. Stan hibernacji można zainicjować także ręcznie. Aby uzyskać więcej informacji, zobacz sekcję [Inicjowanie i opuszczanie trybu hibernacji \(tylko wybrane produkty\) na stronie 33](#).

Inicjowanie i opuszczanie trybu uśpienia

Tryb uśpienia można zainicjować na kilka sposobów.

- Wybierz kolejno przycisk **Start**, ikonę **Zasilania** i opcję **Uśpij**.
- Zamknij pokrywę (tylko wybrane produkty).
- Naciśnij skrót klawiaturowy uśpienia (tylko wybrane produkty); np. **fn+f1** lub **fn+f12**.
- Krótko naciśnij przycisk zasilania (tylko wybrane produkty).

Tryb uśpienia można wyłączyć w następujący sposób:

- Naciśnij krótko przycisk zasilania.
- Jeśli komputer jest zamknięty, podnieś pokrywę (tylko wybrane produkty).
- Naciśnij dowolny klawisz na klawiaturze (tylko wybrane produkty).
- Dotknij płytki dotykowej (tylko wybrane produkty).

Po wyjściu komputera z uśpienia przywracany jest poprzedni stan ekranu.



UWAGA: Jeśli ustawiono funkcję wprowadzania hasła podczas wychodzenia ze stanu uśpienia, przed przywróceniem ekranu do poprzedniego stanu konieczne jest wpisanie hasła systemu Windows.

Inicjowanie i opuszczanie trybu hibernacji (tylko wybrane produkty)

Opcje zasilania umożliwiają włączenie hibernacji inicjowanej przez użytkownika oraz zmianę innych ustawień zasilania i limitów czasu.

1. Kliknij prawym przyciskiem myszy ikonę **Zasilanie** , a następnie wybierz pozycję **Opcje zasilania**.
2. W lewym okienku wybierz opcję **Wybierz działanie przycisków zasilania** (sformułowanie zależy od produktu).
3. W zależności od produktu tryb hibernacji w przypadku zasilania z baterii lub zewnętrznego źródła zasilania można włączyć w następujący sposób:
 - **Przycisk zasilania** — w sekcji **Ustawienia przycisku zasilania, przycisku uśpienia i pokrywy** (sformułowanie zależy od produktu) wybierz pozycję **Po naciśnięciu przycisku zasilania:**, a następnie wybierz opcję **Hibernacja**.
 - **Przycisk uśpienia** (tylko wybrane produkty) — w sekcji **Ustawienia przycisku zasilania, przycisku uśpienia i pokrywy** (sformułowanie zależy od produktu) wybierz pozycję **Po naciśnięciu przycisku uśpienia:**, a następnie wybierz opcję **Hibernacja**.
 - **Pokrywa** (tylko wybrane produkty) — w sekcji **Ustawienia przycisku zasilania, przycisku uśpienia i pokrywy** (sformułowanie zależy od produktu) wybierz pozycję **Po zamknięciu pokrywy:**, a następnie wybierz opcję **Hibernacja**.
 - **Menu zasilania** — wybierz opcję **Zmień ustawienia, które są obecnie niedostępne**, a następnie w sekcji **Ustawienia zamykania** zaznacz pole wyboru **Hibernacja**.
4. Wybierz opcję **Zapisz zmiany**.

Aby zainicjować tryb hibernacji, użyj metody włączanej w kroku 3.

Aby wyjść z trybu hibernacji, krótko naciśnij przycisk zasilania.



UWAGA: Jeśli ustawiono funkcję wprowadzania hasła podczas wychodzenia ze stanu hibernacji, przed przywróceniem ekranu do poprzedniego stanu konieczne jest wpisanie hasła systemu Windows.

Wyłączanie komputera

Polecenie wyłączenia komputera zamyka wszystkie otwarte programy, w tym system operacyjny, a następnie wyłącza wyświetlacz i komputer.



WAŻNE: Wyłączenie komputera powoduje utratę niezapisanych danych. Przed wyłączeniem komputera należy zapisać pracę.

Jeśli komputer przez dłuższy czas nie będzie używany lub podłączany do zewnętrznego zasilania, należy go wyłączyć.

Zalecaną metodą jest użycie polecenia Zamknij systemu Windows.



UWAGA: Jeśli komputer znajduje się w stanie uśpienia lub hibernacji, najpierw należy wyjść z tego stanu, krótko naciskając przycisk zasilania.

1. Zapisz pracę i zamknij wszystkie otwarte aplikacje.
2. Wybierz kolejno przycisk **Start**, ikonę **Zasilanie** i opcję **Zamknij**.



Jeśli system nie odpowiada i nie można wyłączyć komputera przy użyciu powyższej procedury zamykania, należy użyć następujących procedur awaryjnych, stosując je w poniższej kolejności:

- Naciśnij klawisze **ctrl+alt+delete**, wybierz ikonę **Zasilanie**, a następnie wybierz polecenie **Zamknij**.
- Naciśnij i przytrzymaj przycisk zasilania przez co najmniej 10 sekund.
- Jeśli komputer jest wyposażony w baterię z możliwością wymiany przez użytkownika (tylko wybrane produkty), odłącz komputer od zewnętrznego źródła zasilania, a następnie wyjmij baterię.

Korzystanie z ikony zasilania i opcji zasilania

Ikona zasilania przybiera odmienną formę, wskazując, czy komputer jest zasilany z baterii, czy ze źródła zewnętrznego. Jeżeli poziom naładowania baterii osiągnie niską lub krytycznie niską wartość, umieszczenie wskaźnika myszy nad ikoną powoduje wyświetlenie odpowiedniego komunikatu.

Ikona zasilania  znajduje się na pasku zadań systemu Windows. Ikona zasilania pozwala na szybki dostęp do ustawień zasilania i sprawdzenie poziomu naładowania baterii.

- Aby wyświetlić wartość procentową naładowania baterii, należy umieścić wskaźnik myszy nad ikoną **Zasilanie** .
- Aby użyć opcji zasilania, kliknij prawym przyciskiem myszy ikonę zasilania **Zasilanie** , a następnie wybierz pozycję **Opcje zasilania**.

Praca na zasilaniu z baterii

Niepodłączony do zewnętrznego źródła zasilania komputer z włożoną naładowaną baterią jest zasilany z baterii. Gdy komputer jest wyłączony i niepodłączony do zewnętrznego źródła zasilania, bateria w komputerze powoli się rozładowuje. Gdy poziom naładowania baterii osiągnie niską lub krytycznie niską wartość, komputer wyświetla odpowiedni komunikat.

 **OSTRZEŻENIE!** Aby zmniejszyć ryzyko wystąpienia problemów związanych z bezpieczeństwem, należy używać wyłącznie baterii dostarczonej wraz z komputerem, zamiennej baterii dostarczonej przez firmę HP lub zgodnej baterii zakupionej w firmie HP.

Czas pracy baterii komputera może być różny w zależności od ustawień zarządzania energią, programów zainstalowanych na komputerze, jasności ekranu, rodzaju urządzeń zewnętrznych podłączonych do komputera i innych czynników.

 **UWAGA:** Wybrane produkty komputerowe mają możliwość przełączania pomiędzy kartami graficznymi w celu oszczędzania baterii.

Korzystanie z funkcji HP Fast Charge (tylko wybrane produkty)

Funkcja HP Fast Charge umożliwia szybkie ładowanie baterii komputera. Czas ładowania może różnić się w zakresie $\pm 10\%$. Gdy pozostały poziom naładowania baterii mieści się w zakresie od 0 do 50%, bateria będzie ładowana do 50% pełnej pojemności w nie więcej niż 30 do 45 minut, w zależności od modelu komputera.

Aby użyć funkcji HP Fast Charge, wyłącz komputer, a następnie podłącz zasilacz prądu przemiennego do komputera i zewnętrznego źródła zasilania.

Wyświetlanie poziomu naładowania baterii

W przypadku korzystania z komputera w trakcie pracy na zasilaniu z baterii należy okresowo sprawdzać poziom naładowania baterii.

Aby wyświetlić wartość procentową naładowania baterii, należy umieścić wskaźnik myszy nad ikoną

Zasilanie .

Wyszukiwanie informacji o baterii w programie HP Support Assistant (tylko wybrane produkty)

Dostęp do informacji o baterii można uzyskać na kilka sposobów.

1. Wpisz wyrażenie `support` w polu wyszukiwania paska zadań, a następnie wybierz aplikację **HP Support Assistant**.

— lub —

Wybierz ikonę znaku zapytania znajdującą się na pasku zadań.

2. Wybierz pozycję **Troubleshooting and fixes** (Rozwiązywanie problemów i poprawki), wybierz kartę **Diagnostics** (Diagnostyka), a następnie wybierz narzędzie **HP Battery Check**. Jeśli narzędzie HP Battery Check wyświetli komunikat informujący o konieczności wymiany baterii, skontaktuj się z pomocą techniczną.

W programie HP Support Assistant są dostępne następujące narzędzia i informacje związane z baterią:

- Narzędzie HP Battery Check
- Informacje dotyczące typów baterii, danych technicznych, czasu eksploatacji i pojemności

Oszczędzanie energii baterii

Pamiętaj, aby oszczędzać energię baterii i wydłużyć czas pracy na baterii:

- Zmniejsz jasność wyświetlacza.
- Wyłącz urządzenia bezprzewodowe, jeśli z nich nie korzystasz.
- Odłącz nieużywane urządzenia zewnętrzne, które nie są podłączone do zewnętrznego źródła zasilania, np. dysk twardy podłączony do portu USB.
- Zatrzymaj, wyłącz lub wyjmij nieużywane karty zewnętrzne.
- W przypadku dłuższej przerwy w pracy zainicjuj tryb uśpienia albo wyłącz komputer.

Identyfikowanie niskich poziomów naładowania baterii

Kiedy bateria, która stanowi jedyne źródło zasilania komputera, osiągnie niski lub krytyczny poziom naładowania, wskaźnik baterii oraz ikona zasilania pokaże powiadomienie o niskim poziomie naładowania baterii.

- Wskaźnik baterii (tylko wybrane produkty) informuje o wystąpieniu niskiego lub krytycznego poziomu naładowania baterii.

— lub —

- Na ikonie zasilania  wyświetlane jest powiadomienie o niskim lub krytycznym poziomie naładowania baterii.



UWAGA: Dodatkowe informacje na temat ikony zasilania znajdują się w sekcji [Korzystanie z ikony zasilania i opcji zasilania na stronie 34](#).

W przypadku krytycznego poziomu naładowania baterii podejmowane są następujące działania:

- Jeśli wyłączono hibernację, a komputer jest włączony lub znajduje się w stanie uśpienia, komputer pozostanie przez krótki czas w stanie uśpienia, a następnie zostanie wyłączony. Wszystkie niezapisane dane zostaną utracone.
- Jeśli włączono hibernację, a komputer jest włączony lub znajduje się w stanie uśpienia, nastąpi uruchomienie hibernacji.

Rozwiązywanie problemu niskiego poziomu naładowania baterii

Można szybko rozwiązać problemy z niskim poziomem naładowania baterii.

Rozwiązanie problemu niskiego poziomu naładowania baterii w sytuacji, gdy dostępne jest zewnętrzne źródło zasilania

Podłącz jedno z następujących urządzeń do komputera i zewnętrznego źródła zasilania.

- zasilacz prądu przemiennego
- opcjonalna stacja dokowania lub urządzenie zewnętrzne
- opcjonalny zasilacz zakupiony jako akcesorium w firmie HP

Rozwiązanie problemu niskiego poziomu naładowania baterii w sytuacji, gdy nie jest dostępne żadne źródło zasilania

Zapisz pracę i wyłącz komputer.

Rozwiązanie problemu niskiego poziomu naładowania baterii w sytuacji, gdy komputer nie może wyjść ze stanu hibernacji

Gdy poziom naładowania baterii jest niski i nie można przełączyć komputera ze stanu hibernacji, podłącz zasilacz prądu przemiennego.

1. Podłącz zasilacz prądu przemiennego do komputera i zewnętrznego źródła zasilania.
2. Wyjdź ze stanu hibernacji, naciskając przycisk zasilania.

Bateria fabrycznie zaplombowana

W celu sprawdzenia stanu baterii i ustalenia, czy nie występuje problem z utrzymaniem jej ładunku, należy uruchamiać narzędzie HP Battery Check w aplikacji HP Support Assistant (tylko wybrane produkty).

1. Wpisz wyrażenie `support` w polu wyszukiwania paska zadań, a następnie wybierz aplikację **HP Support Assistant**.

— lub —

Wybierz ikonę znaku zapytania znajdującą się na pasku zadań.

2. Wybierz pozycję **Troubleshooting and fixes** (Rozwiązywanie problemów i poprawki), wybierz kartę **Diagnostics** (Diagnostyka), a następnie wybierz narzędzie **HP Battery Check**. Jeśli narzędzie HP Battery

Check wyświetli komunikat informujący o konieczności wymiany baterii, skontaktuj się z pomocą techniczną.

W przypadku tego produktu nie ma możliwości łatwej wymiany baterii przez użytkownika. Wymiana baterii przez użytkownika może spowodować unieważnienie gwarancji. Jeśli bateria zbyt szybko się rozładowuje, należy skontaktować się z pomocą techniczną.

Korzystanie z zewnętrznego źródła zasilania

Informacje na temat podłączania zewnętrznego źródła zasilania znajdują się w arkuszu Instrukcja konfiguracji dołączonym do komputera.

Komputer nie korzysta z zasilania bateryjnego, gdy jest podłączony do zewnętrznego źródła zasilania za pośrednictwem zatwierdzonego zasilacza prądu przemiennego lub opcjonalnej stacji dokowania albo urządzenia zewnętrznego.

⚠ OSTRZEŻENIE! Aby zmniejszyć ryzyko wystąpienia problemów związanych z bezpieczeństwem, należy używać wyłącznie zasilacza prądu przemiennego, który został dostarczony wraz z komputerem, bądź zasilacza zamiennego lub zgodnego dostarczonego przez HP.

⚠ OSTRZEŻENIE! Baterii komputera nie należy ładować na pokładzie samolotu.

Komputer należy podłączać do zewnętrznego źródła zasilania prądem w następujących okolicznościach:

- podczas ładowania lub kalibrowania baterii,
- podczas instalowania lub aktualizowania oprogramowania systemowego,
- podczas aktualizowania systemu BIOS,
- podczas zapisywania informacji na dysku (tylko wybrane produkty),
- podczas korzystania z aplikacji Defragmentator dysków na komputerach z wewnętrznymi dyskami twardymi,
- podczas tworzenia lub odzyskiwania kopii zapasowych.

Po podłączeniu komputera do zewnętrznego źródła zasilania:

- rozpoczyna się ładowanie baterii,
- ikona zasilania  zmienia wygląd.

Po odłączeniu zewnętrznego źródła zasilania:

- komputer przełącza się na zasilanie z baterii,
- ikona zasilania  zmienia wygląd.

7 Konserwacja komputera

Regularna konserwacja zapewnia optymalne działanie komputera. W tym rozdziale wyjaśniono sposoby korzystania z narzędzi, takich jak Defragmentator dysków i Oczyszczanie dysku. Ponadto zawiera on instrukcje dotyczące aktualizacji programów i sterowników, opis czynności wykonywanych przy czyszczeniu komputera oraz wskazówki dotyczące podróżowania z komputerem bądź jego transportu.

Zwiększanie wydajności

Dzięki regularnej konserwacji oraz użyciu takich narzędzi, jak Defragmentator dysków i Oczyszczanie dysku, można poprawić wydajność komputera.

Uruchamianie programu Defragmentator dysków

Firma HP zaleca korzystanie z programu Defragmentator dysków do defragmentacji dysku twardego co najmniej raz w miesiącu.



UWAGA: Dyski półprzewodnikowe (SSD) nie wymagają uruchamiania Defragmentatora dysków.

Aby uruchomić program Defragmentator dysków:

1. Podłącz komputer do zasilania sieciowego.
2. Wpisz `defragmentuj` w polu wyszukiwania paska zadań, a następnie wybierz opcję **Defragmentuj i optymalizuj dyski**.
3. Postępuj zgodnie z instrukcjami wyświetlanymi na ekranie.

Więcej informacji można znaleźć w Pomocy programu Defragmentator dysków.

Korzystanie z programu Oczyszczanie dysku

Program Oczyszczanie dysku służy do przeszukiwania dysku twardego pod kątem niepotrzebnych plików, które można bezpiecznie usunąć w celu zwolnienia miejsca i zwiększenia wydajności pracy komputera.

Aby uruchomić program Oczyszczanie dysku:

1. Wpisz wyrażenie `dysk` w polu wyszukiwania paska zadań, a następnie wybierz opcję **Oczyszczanie dysku**.
2. Postępuj zgodnie z instrukcjami wyświetlanymi na ekranie.

Korzystanie z oprogramowania HP 3D DriveGuard (tylko wybrane produkty)

Funkcja HP 3D DriveGuard chroni dysk twardego, parkując głowice i wstrzymując obsługę żądań danych w określonych warunkach:

- Upuszczenie komputera.
- Przenoszenie komputera z zamkniętym wyświetlaczem, gdy komputer jest uruchomiony i zasilany z baterii.

Wkrótce po wystąpieniu jednego z tych zdarzeń funkcja HP 3D DriveGuard przywraca normalne działanie dysku twardego.

 **UWAGA:** Program HP 3D DriveGuard chroni wyłącznie wewnętrzne dyski twarde. Dysk zainstalowany w opcjonalnym urządzeniu dokującym lub podłączony przez port USB nie jest chroniony przez program HP 3D DriveGuard.

 **UWAGA:** Ponieważ dyski półprzewodnikowe (SSD) nie zawierają części ruchomych, system HP 3D DriveGuard nie jest potrzebny w przypadku takich dysków.

Określanie stanu HP 3D DriveGuard

Wskaźnik dysku twardego komputera zmienia kolor, aby poinformować, że dysk znajdujący się we wnęce podstawowego dysku twardego lub we wnęce dodatkowego dysku twardego (tylko wybrane produkty) jest zaparkowany.

Aktualizowanie programów i sterowników

HP zaleca także regularne aktualizowanie programów i sterowników. Aktualizacje mogą rozwiązać problemy i wprowadzić nowe funkcje i opcje do komputera. Na przykład starsze podzespoły graficzne mogą nie działać dobrze z najnowszymi grami. Bez najnowszego sterownika nie można w pełni korzystać z możliwości sprzętu.

W celu zaktualizowania programów i sterowników, wybierz jedną z następujących metod:

- [Aktualizowanie programów i sterowników w systemie Windows 10 na stronie 39](#)
- [Aktualizowanie programów w systemie Windows 10 S na stronie 39](#)
- [Aktualizowanie sterowników w systemie Windows 10 S na stronie 39](#)

Aktualizowanie programów i sterowników w systemie Windows 10

Skorzystaj z tej procedury, aby zaktualizować programy i sterowniki.

1. Wpisz wyrażenie `support` w polu wyszukiwania paska zadań, a następnie wybierz aplikację **HP Support Assistant**.
— lub —
Wybierz ikonę znaku zapytania znajdującą się na pasku zadań.
2. Wybierz opcję **Mój komputer przenośny**, a następnie wybierz kartę **Aktualizacje** i opcję **Sprawdź dostępność aktualizacji i wiadomości**.
3. Postępuj zgodnie z instrukcjami wyświetlanymi na ekranie.

Aktualizowanie programów w systemie Windows 10 S

Skorzystaj z poniższej procedury, aby zaktualizować programy.

1. Wybierz **Start**, a następnie wybierz opcję **Microsoft Store**.
2. Wybierz obraz profilu konta obok pola wyszukiwania, a następnie wybierz opcję **Pobieranie i aktualizacje**.
3. Na stronie **Pobieranie i aktualizacje**, wybierz żądane aktualizacje i postępuj zgodnie z instrukcjami wyświetlanymi na ekranie.

Aktualizowanie sterowników w systemie Windows 10 S

Skorzystaj z tej procedury, aby zaktualizować sterowniki.

1. Wpisz `ustawienia usługi windows update` w polu wyszukiwania na pasku zadań, a następnie wybierz pozycję **Ustawienia usługi Windows Update**.
2. Wybierz opcję **Sprawdź, czy są aktualizacje**.



UWAGA: Jeśli system Windows nie może znaleźć nowych sterowników, przejdź do witryny internetowej producenta urządzenia i postępuj zgodnie z instrukcjami.

Czyszczenie komputera

Czyszczenie komputera powoduje regularne usuwanie kurzu i brudu, co zapewnia optymalne działanie urządzenia. Poniższe informacje umożliwiają bezpieczne czyszczenie zewnętrznych powierzchni komputera.

Włączanie aplikacji HP Easy Clean (tylko wybrane produkty)

Aplikacja HP Easy Clean pozwala uniknąć przypadkowego wprowadzania danych podczas czyszczenia powierzchni komputera. To oprogramowanie wyłącza na określony czas urządzenia, takie jak klawiatura, ekran dotykowy i płytki dotykowe, co umożliwia wyczyszczenie wszystkich powierzchni komputera.

1. Uruchom aplikację HP Easy Clean w jeden z następujących sposobów:
 - Wybierz menu **Start**, a następnie wybierz pozycję **HP Easy Clean**.
— lub —
 - Wybierz ikonę **HP Easy Clean** na pasku zadań.
— lub —
 - Wybierz **Start**, a następnie wybierz kafelki **HP Easy Clean**.
2. Teraz, gdy urządzenie jest wyłączone na krótki czas, zapoznaj się z zalecanymi czynnościami opisanymi w rozdziale [Usuwanie kurzu i brudu z komputera na stronie 40](#), które umożliwiają oczyszczenie zewnętrznych często dotykanych powierzchni komputera. Po usunięciu kurzu i brudu można również oczyścić powierzchnie za pomocą środków odkażających. Zobacz [Czyszczenie komputera za pomocą środków odkażających na stronie 41](#), aby uzyskać wskazówki, które pomogą zapobiec rozprzestrzenianiu się szkodliwych bakterii i wirusów.

Usuwanie kurzu i brudu z komputera

Poniżej przedstawiono zalecane czynności, które należy wykonać, aby usunąć kurz i brud z komputera.

W przypadku komputerów z okleiną drewnianą należy zapoznać się z rozdziałem [Pielęgnacja okleiny drewnianej \(tylko wybrane produkty\) na stronie 42](#).

1. Podczas czyszczenia powierzchni należy używać rękawiczek jednorazowych wykonanych z lateksu (lub rękawiczek nitylowych w przypadku uczulenia na lateks).
2. Wyłącz urządzenie i odłącz kabel zasilający oraz inne podłączone urządzenia zewnętrzne. Wyjmij zainstalowane baterie z elementów takich jak klawiatury bezprzewodowe.



OSTROŻNIE: W celu uniknięcia porażenia prądem elektrycznym i uszkodzenia elementów nie należy czyścić produktu, gdy jest włączony lub podłączony do zasilania.

3. Zwilż ściereczkę z mikrofibry wodą. Ściereczka powinna być wilgotna, ale nie mokra.



WAŻNE: Aby uniknąć uszkodzenia powierzchni, należy unikać użycia szorstkich tkanin, ręczników i ręczników papierowych.

4. Delikatnie przetrzyj zewnętrzną część urządzenia wilgotną ściereczką.

 **WAŻNE:** Trzymaj płyny z dala od urządzenia. Unikaj wnikania wilgoci do otworów urządzenia. Wniknięcie płynu do wnętrza produktu HP może spowodować jego uszkodzenie. Nie należy rozpylać płynów bezpośrednio na urządzenie. Nie należy używać aerozoli, rozpuszczalników, środków ściernych ani środków czyszczących zawierających nadtlenek wodoru lub wybielaczy, które mogą uszkodzić powierzchnię.

5. Zaczynij od wyświetlacza (jeśli ma być czyszczony). Wytrzyj go dokładnie w jednym kierunku od górnej krawędzi ekranu do dołu. Na koniec wytrzyj wszystkie elastyczne kable, takie jak kabel zasilający, kabel klawiatury i kable USB.
6. Przed włączeniem urządzenia po czyszczeniu upewnij się, że powierzchnie zostały całkowicie wysuszone powietrzem.
7. Po każdym czyszczeniu należy wyrzucić rękawiczki. Umyj ręce natychmiast po zdjęciu rękawiczek.

Zobacz [Czyszczenie komputera za pomocą środków odkażających na stronie 41](#), aby uzyskać informacje na temat zalecanych czynności związanych z czyszczeniem często dotykanych zewnętrznych powierzchni komputera w celu zapobiegania rozprzestrzenianiu się szkodliwych bakterii i wirusów.

Czyszczenie komputera za pomocą środków odkażających

Światowa Organizacja Zdrowia (WHO) zaleca czyszczenie powierzchni, a następnie ich dezynfekcję, jako najlepsze rozwiązanie zapobiegające rozprzestrzenianiu się wirusowych chorób układu oddechowego i szkodliwych bakterii.

Po oczyszczeniu zewnętrznych powierzchni komputera za pomocą czynności opisanych odpowiednio w częściach [Usuwanie kurzu i brudu z komputera na stronie 40](#) i [Pielęgnacja okleiny drewnianej \(tylko wybrane produkty\) na stronie 42](#), można również oczyścić te powierzchnie za pomocą środków odkażających. Środkiem odkażającym zgodnym z wytycznymi firmy HP dotyczącymi czyszczenia jest roztwór alkoholu składający się z 70% alkoholu izopropylowego i 30% wody. Ten roztwór jest również znany jako alkohol do dezynfekcji i jest sprzedawany w większości sklepów.

Podczas dezynfekcji często dotykanych zewnętrznych powierzchni komputera należy wykonać następujące czynności:

1. Podczas czyszczenia powierzchni należy używać rękawiczek jednorazowych wykonanych z lateksu (lub rękawiczek nitrylowych w przypadku uczulenia na lateks).
2. Wyłącz urządzenie i odłącz kabel zasilający oraz inne podłączone urządzenia zewnętrzne. Wyjmij zainstalowane baterie z elementów takich jak klawiatury bezprzewodowe.

 **OSTROŻNIE:** W celu uniknięcia porażenia prądem elektrycznym i uszkodzenia elementów nie należy czyścić produktu, gdy jest włączony lub podłączony do zasilania.

3. Zwilż ściereczkę z mikrofibry mieszaniną 70% alkoholu izopropylowego i 30% wody. Ściereczka powinna być wilgotna, ale nie mokra.

 **OSTROŻNIE:** Nie używaj następujących substancji chemicznych lub jakichkolwiek roztworów, w tym środków czyszczących na bazie aerozoli: wybielacza, nadtlentków (w tym nadtlentku wodoru), acetonu, amoniaku, alkoholu etylowego, chlorku metylowego lub jakichkolwiek materiałów na bazie ropy naftowej, takich jak benzyna, rozcieńczalniki do farb, benzen lub toluen.

 **WAŻNE:** Aby uniknąć uszkodzenia powierzchni, należy unikać użycia szorstkich tkanin, ręczników i ręczników papierowych.

4. Delikatnie przetrzyj zewnętrzną część urządzenia wilgotną ściereczką.

 **WAŻNE:** Trzymaj płyny z dala od urządzenia. Unikaj wnikania wilgoci do otworów urządzenia. Wniknięcie płynu do wnętrza produktu HP może spowodować jego uszkodzenie. Nie należy rozpylać płynów bezpośrednio na urządzenie. Nie należy używać aerozoli, rozpuszczalników, środków ściernych ani środków czyszczących zawierających nadtlenek wodoru lub wybielaczy, które mogą uszkodzić powierzchnię.

5. Zaczynij od wyświetlacza (jeśli ma być czyszczony). Wytrzyj go dokładnie w jednym kierunku od górnej krawędzi ekranu do dołu. Na koniec wytrzyj wszystkie elastyczne kable, takie jak kabel zasilający, kabel klawiatury i kable USB.
6. Przed włączeniem urządzenia po czyszczeniu upewnij się, że powierzchnie zostały całkowicie wysuszone powietrzem.
7. Po każdym czyszczeniu należy wyrzucić rękawiczki. Umyj ręce natychmiast po zdjęciu rękawiczek.

Pielęgnacja okleiny drewnianej (tylko wybrane produkty)

Produkt może być pokryty wysokiej jakości okleiną drewnianą. Podobnie jak w przypadku wszystkich produktów z drewna naturalnego, właściwa pielęgnacja jest ważna dla uzyskania najlepszych efektów przez cały okres eksploatacji produktu. Ze względu na właściwości naturalnego drewna można zauważyć unikalne różnice w strukturze słoików lub subtelne różnice w kolorze, które są normalne.

- Drewno należy czyścić suchą, antystatyczną ściereczką z mikrofibry lub irchy.
- Nie używaj środków czyszczących zawierających substancje takie jak amoniak, chlorek metylenu, aceton, terpentynę lub produkty na bazie nafty.
- Nie narażaj drewna na długotrwałe działanie światła słonecznego lub wilgoci.
- W przypadku zamoczenia drewna osusz je, używając chłonnej, niestrzępiącej się ściereczki.
- Unikaj kontaktu z substancjami, które mogą zabarwić lub odbarwić drewno.
- Unikaj kontaktu z ostrymi przedmiotami oraz chropowatymi powierzchniami, które mogą zarysować drewno.

Aby uzyskać informacje na temat zalecanych czynności związanych z czyszczeniem powierzchni zewnętrznych komputera, zobacz [Usuwanie kurzu i brudu z komputera na stronie 40](#). Po usunięciu kurzu i brudu można również oczyścić powierzchnie za pomocą środków odkażających. Zobacz [Czyszczenie komputera za pomocą środków odkażających na stronie 41](#), aby uzyskać wskazówki dotyczące odkażania w celu zapobiegania rozprzestrzenianiu się szkodliwych bakterii i wirusów.

Podróżowanie z komputerem lub transport sprzętu

Jeśli musisz podróżować z komputerem lub go transportować, postępuj zgodnie z poniższymi poradami dotyczącymi zabezpieczania sprzętu.

- Przygotowanie komputera do podróży lub transportu:
 - Utwórz kopię zapasową danych na zewnętrznym dysku.
 - Wymij wszystkie dyski optyczne i nośniki zewnętrzne, takie jak karty pamięci.
 - Wyłącz wszystkie urządzenia zewnętrzne, a następnie odłącz je.
 - Wyłącz komputer.
- Należy utworzyć kopię zapasową danych. Kopię zapasową i komputer należy przechowywać oddzielnie.
- Podczas podróży samolotem należy zabrać komputer na pokład jako bagaż podręczny, a nie jako bagaż transportowany oddzielnie.

 **WAŻNE:** Należy unikać umieszczania napędów w pobliżu urządzeń wytwarzających pole magnetyczne. Urządzenia zabezpieczające z polem magnetycznym to między innymi bramki na lotniskach i ręczne czujniki. Stosowane na lotniskach taśmy transportowe i inne podobne urządzenia bezpieczeństwa sprawdzające bagaż podręczny korzystają z promieni Roentgena, które są nieszkodliwe dla napędów.

- Jeśli planujesz używanie komputera podczas lotu, posłuchaj informacji przekazywanych przed odlotem dotyczących tego, kiedy możesz używać sprzętu. Możliwość używania komputera podczas lotu zależy od wewnętrznych przepisów poszczególnych linii lotniczych.
- Jeżeli zajdzie potrzeba przesłania komputera lub napędu pocztą, należy włożyć go do odpowiedniego opakowania zabezpieczającego i opatrzyć opakowanie napisem informującym o konieczności delikatnego obchodzenia się z przesyłką: „OSTROŻNIE — DELIKATNE URZĄDZENIE”.
- W niektórych środowiskach używanie urządzeń bezprzewodowych może podlegać ograniczeniom. Takie ograniczenia mogą obowiązywać na pokładach samolotów, w szpitalach, w pobliżu materiałów wybuchowych i w miejscach niebezpiecznych. W razie braku pewności co do możliwości używania urządzenia bezprzewodowego w komputerze przed włączeniem komputera należy zapytać o pozwolenie.
- W przypadku podróży zagranicznych należy uwzględnić poniższe wskazówki:
 - Zapoznaj się z prawem celnym związanym z komputerami każdego z krajów i regionów, przez które planujesz podróżować.
 - Należy sprawdzić wymagania dotyczące kabla zasilającego i adaptera w każdej z lokalizacji, w której zamierzasz korzystać z komputera. Napięcie, częstotliwość i typy wtyczek mogą się różnić.

 **OSTRZEŻENIE!** Ze względu na ryzyko porażenia prądem, wywołania pożaru lub uszkodzenia sprzętu nie wolno zasilać komputera za pomocą zestawu konwersji napięcia przeznaczonego do urządzeń domowych.

8 Ochrona komputera i zawartych w nim informacji

Zabezpieczenia są niezbędne w celu ochrony poufności, integralności i dostępności przetwarzanych informacji. Standardowe funkcje zabezpieczeń dostępne w systemie operacyjnym Windows, aplikacjach HP, narzędziu Setup Utility (BIOS) oraz oprogramowaniu innych firm umożliwiają ochronę komputera przed różnorodnymi zagrożeniami, takimi jak wirusy czy robaki i inne rodzaje niebezpiecznego kodu.



UWAGA: Niektóre z funkcji zabezpieczeń wymienionych w tym rozdziale mogą nie być dostępne w danym komputerze.

Korzystanie z haseł

Hasło to grupa wybranych znaków służąca do zabezpieczenia informacji w komputerze oraz ochrony transakcji internetowych. Można ustawić kilka rodzajów haseł. Przykładowo, przy pierwszej konfiguracji komputera poproszono Cię o utworzenie hasła użytkownika, które zabezpiecza komputer. Dodatkowe hasła można ustawić w systemie Windows lub w narzędziu Setup Utility (BIOS) firmy HP preinstalowanym na komputerze.

Tego samego hasła można używać zarówno w narzędziu Setup Utility (BIOS), jak i funkcji zabezpieczeń systemu Windows.

Aby tworzyć i zapisywać hasła, skorzystaj z następujących wskazówek:

- Aby zapobiec utracie dostępu do komputera, każde hasło należy zapisać i przechowywać w bezpiecznym miejscu z dala od komputera. Haseł nie należy zapisywać w pliku na komputerze.
- Podczas tworzenia haseł należy stosować się do wymagań określonych przez program.
- Hasła należy zmieniać co najmniej raz na 3 miesiące.
- Idealne hasło jest długie, składa się z liter, znaków przestankowych, symboli i cyfr.
- Przed odesłaniem komputera do serwisu należy wykonać kopię zapasową swoich plików, usunąć poufne dane oraz wszystkie ustawienia haseł.



UWAGA: Aby uzyskać więcej informacji na temat haseł systemu Windows (na przykład haseł wygaszacza ekranu):

Wpisz wyrażenie `support` w polu wyszukiwania paska zadań, a następnie wybierz aplikację **HP Support Assistant**.

— lub —

Wybierz ikonę znaku zapytania znajdującą się na pasku zadań.

Ustawianie haseł systemu Windows

Hasła systemu Windows mogą pomóc w zabezpieczeniu komputera przed nieautoryzowanym dostępem.

Tabela 8-1 Rodzaje haseł systemu Windows i ich funkcje

Hasło	Funkcja
Hasło użytkownika	Chroni dostęp do konta użytkownika systemu Windows.
Hasło administratora	Blokuje dostęp do zawartości komputera dostępnej dla administratora. UWAGA: Hasła tego nie można użyć do uzyskania dostępu do zawartości narzędzia Setup Utility (BIOS).

Ustawianie haseł narzędzia Setup Utility (BIOS)

Hasła systemu BIOS zapewniają dodatkowe warstwy zabezpieczeń komputera.

Tabela 8-2 Rodzaje haseł BIOS i ich funkcje

Hasło	Funkcja
Hasło administratora	<ul style="list-style-type: none">• Musi być podawane przy każdym wejściu do narzędzia Setup Utility (BIOS).• Jeśli zapomnisz hasła administratora, nie będzie możliwe uzyskanie dostępu do narzędzia Setup Utility (BIOS).
Hasło uruchomieniowe	<ul style="list-style-type: none">• Po ustawieniu hasła jego wprowadzanie jest konieczne przy każdym włączeniu lub ponownym uruchomieniu komputera.• W przypadku zapomnienia hasła uruchomieniowego nie jest możliwe włączenie komputera ani jego ponowne uruchomienie.

Aby ustawić, zmienić lub usunąć hasło administratora lub uruchomieniowe w narzędziu Setup Utility (BIOS):



WAŻNE: Podczas wprowadzania zmian w narzędziu Setup Utility (BIOS) należy zachowywać szczególną ostrożność. Błędy mogą uniemożliwić normalną pracę komputera.

1. Uruchom narzędzie Setup Utility (BIOS):

- Komputery i tablety z klawiaturą:
 - ▲ Włącz lub ponownie uruchom komputer, szybko naciśnij klawisz **esc**, a następnie klawisz **f10**.
- Tablety bez klawiatury:
 1. Włącz lub uruchom ponownie tablet, a następnie szybko naciśnij i przytrzymaj przycisk zwiększania głośności.
– lub –
Włącz lub uruchom ponownie tablet, a następnie szybko naciśnij i przytrzymaj przycisk zmniejszania głośności.
– lub –
Włącz lub uruchom ponownie tablet, a następnie szybko naciśnij i przytrzymaj przycisk Windows.
 2. Naciśnij przycisk **f10**.

2. Wybierz pozycję **Security** (Zabezpieczenia) i postępuj zgodnie z instrukcjami wyświetlanymi na ekranie.

Aby zapisać zmiany, wybierz opcję **Exit** (Wyjdź), wybierz opcję **Save Changes and Exit** (Zapisz zmiany i zakończ), a następnie wybierz pozycję **Yes** (Tak).



UWAGA: Jeśli do podświetlania wybranej pozycji używasz klawiszy strzałek, po dokonaniu wyboru naciśnij klawisz **enter**.

Zmiany zaczną obowiązywać po ponownym uruchomieniu komputera.

Korzystanie z funkcji Windows Hello (tylko wybrane modele)

W przypadku produktów wyposażonych w czytnik linii papilarnych lub kamerę na podczerwień program Windows Hello umożliwia rejestrację linii papilarnych lub identyfikatora twarzy i skonfigurowanie kodu PIN. Po rejestracji można logować się do systemu Windows za pomocą czytnika linii papilarnych, identyfikacji twarzy lub kodu PIN.

Konfiguracja funkcji Windows Hello:

1. Wybierz przycisk **Start**, a następnie wybierz kolejno opcje **Ustawienia**, **Konta** oraz **Opcje logowania**.
2. Aby dodać hasło, wybierz opcję **Hasło**, a następnie wybierz opcję **Dodaj**.
3. W sekcji **Rozpoznawanie linii papilarnych przez funkcję Windows Hello** lub **Rozpoznawanie twarzy przez funkcję Windows Hello** wybierz opcję **Konfiguruj**.
4. Wybierz opcję **Rozpocznij**, a następnie postępuj zgodnie z instrukcjami wyświetlanymi na ekranie, aby zarejestrować swoje linie papilarne lub identyfikator twarzy i ustawić kod PIN.



WAŻNE: Aby zapobiec problemom z logowaniem się na podstawie linii papilarnych, należy pamiętać o zarejestrowaniu odcisku palca ze wszystkich stron na czytniku linii papilarnych.



UWAGA: Długość kodu PIN nie jest ograniczona. Domyślne ustawienie to tylko cyfry. Aby wpisać znaki alfabetyczne lub specjalnie, zaznacz pole wyboru **include letters and symbols** (Użyj liter i symboli).

Korzystanie z oprogramowania zabezpieczającego przed zagrożeniami internetowymi

W przypadku korzystania z komputera w celu dostępu do poczty elektronicznej, sieci lub Internetu komputer jest narażony na ataki wirusów komputerowych lub programów szpiegujących i inne zagrożenia internetowe. W celu ochrony komputera może być na nim preinstalowana wersja próbna oprogramowania zabezpieczającego przed zagrożeniami internetowymi, obejmująca funkcje programu antywirusowego i zapory. Aby oprogramowanie zabezpieczające zapewniało stałą ochronę przed nowo odkrywanymi wirusami i innymi zagrożeniami, należy je regularnie aktualizować. Firma HP zdecydowanie zaleca aktualizację wersji próbnej oprogramowania zabezpieczającego do wersji płatnej lub zakup wybranego przez siebie oprogramowania, aby zapewnić pełną ochronę komputera.

Korzystanie z oprogramowania antywirusowego

Wirusy komputerowe mogą zablokować programy, programy narzędziowe lub system operacyjny bądź powodować ich nieprawidłowe działanie. Oprogramowanie antywirusowe może wykryć większość wirusów, zniszczyć je i w większości przypadków naprawić spowodowane przez nie uszkodzenia.

Aby zapewnić stałą ochronę przed nowo odkrywanymi wirusami, należy regularnie aktualizować oprogramowanie antywirusowe.

Na komputerze może być preinstalowany program antywirusowy. Firma HP zdecydowanie zaleca korzystanie z wybranego programu antywirusowego, aby zapewnić pełną ochronę komputera.

Aby uzyskać więcej informacji na temat wirusów komputerowych, wpisz `support` w polu wyszukiwania paska zadań, a następnie wybierz aplikację **HP Support Assistant**.

— lub —

Wybierz ikonę znaku zapytania znajdującą się na pasku zadań.

Korzystanie z oprogramowania zapory

Zapory służą do zapobiegania nieautoryzowanemu dostępowi do systemu lub sieci. Zapora może być oprogramowaniem zainstalowanym na komputerze, w sieci lub w obu tych miejscach albo może być połączeniem elementów sprzętowych i programowych.

Dostępne są dwa rodzaje zapór:

- Zapory oparte na hoście — oprogramowanie chroni jedynie komputer, na którym jest zainstalowane.
- Zapory sieciowe — instalowane między modemem DSL lub kablowym użytkownika a siecią domową i mające za zadanie ochronę wszystkich komputerów w sieci.

Gdy w systemie jest zainstalowana zapora, wszystkie wysyłane i odbierane dane są monitorowane i sprawdzane według określonych przez użytkownika kryteriów bezpieczeństwa. Wszystkie dane, które nie spełniają tych kryteriów, są blokowane.

Instalowanie aktualizacji oprogramowania

Oprogramowanie HP, system Windows i programy innych firm, które są zainstalowane na komputerze należy regularnie aktualizować w celu rozwiązywania problemów z bezpieczeństwem i podnoszenia wydajności oprogramowania.

 **WAŻNE:** Firma Microsoft wysyła alerty dotyczące aktualizacji systemu Windows, które mogą obejmować aktualizacje zabezpieczeń. Aby chronić komputer przed próbami naruszenia zabezpieczeń i wirusami komputerowymi, należy instalować wszystkie aktualizacje firmy Microsoft natychmiast po otrzymaniu alertu.

Aktualizacje te można zainstalować automatycznie.

Aby wyświetlić lub zmienić ustawienia:

1. Wybierz przycisk **Start**, a następnie kliknij kolejno opcje **Ustawienia** oraz **Aktualizacja i zabezpieczenia**.
2. Wybierz opcję **Windows Update**, a następnie postępuj zgodnie z instrukcjami wyświetlanymi na ekranie.
3. Aby zaplanować czas rozpoczęcia instalacji aktualizacji, wybierz **Opcje zaawansowane**, a następnie postępuj zgodnie z instrukcjami wyświetlanymi na ekranie.

Korzystanie z urządzenia HP jako usługi (tylko wybrane produkty)

HP DaaS jest opartym na chmurze rozwiązaniem IT umożliwiającym firmom efektywne zabezpieczanie zasobów firmowych i zarządzanie nimi.

Usługa HP DaaS chroni urządzenia przed złośliwymi programami i innymi atakami, monitoruje stan urządzeń i pozwala skrócić czas poświęcany na rozwiązywanie problemów z urządzeniami i z zabezpieczeniami. Oprogramowanie można szybko pobrać i zainstalować, co jest bardzo opłacalne w porównaniu z tradycyjnymi rozwiązaniami realizowanymi przez klienta we własnym zakresie. Więcej informacji można znaleźć na stronie <https://www.hptouchpointmanager.com/>.

Zabezpieczanie sieci bezprzewodowej

Podczas konfigurowania sieci WLAN lub uzyskiwania dostępu do istniejącej sieci WLAN należy zawsze włączać funkcje zabezpieczeń, które pozwolą chronić sieć przed nieautoryzowanym dostępem. Sieci bezprzewodowe w miejscach publicznych (tzw. hotspoty), np. w kawiarniach i na lotniskach, często nie zapewniają żadnych zabezpieczeń.

Tworzenie kopii zapasowej danych i aplikacji

Należy regularnie tworzyć kopie zapasowe oprogramowania i danych, aby chronić je przed całkowitą utratą w przypadku ataku wirusowego lub awarii oprogramowania bądź sprzętu.

Korzystanie z opcjonalnej linki zabezpieczającej (tylko wybrane produkty)

Linka zabezpieczająca (zakupiona osobno) utrudnia kradzież komputera, ale nie gwarantuje jego pełnego bezpieczeństwa. Aby podłączyć linkę zabezpieczającą do komputera, postępuj zgodnie z instrukcjami producenta urządzenia.

9 Korzystanie z narzędzia Setup Utility (BIOS)

Narzędzie Setup Utility lub system BIOS (Basic Input/Output System) kontroluje komunikację między wszystkimi urządzeniami wejściowymi i wyjściowymi komputera (takimi jak napędy dysków, wyświetlacz, klawiatura, mysz i drukarka). Narzędzie Setup Utility (BIOS) zawiera ustawienia rodzajów zainstalowanych urządzeń, sekwencji startowej i ilości zainstalowanej pamięci systemowej i rozszerzonej.

 **UWAGA:** Aby uruchomić narzędzie Setup Utility na komputerze typu convertible, komputer musi pracować w trybie komputera przenośnego i należy użyć klawiatury podłączonej do komputera przenośnego.

Uruchamianie narzędzia Setup Utility (BIOS)

Dostęp do narzędzia Setup Utility (BIOS) można uzyskać na kilka sposobów.

 **WAŻNE:** Podczas wprowadzania zmian w narzędziu Setup Utility (BIOS) należy zachowywać szczególną ostrożność. Błędy mogą uniemożliwić normalną pracę komputera.

▲ Włącz lub uruchom ponownie komputer i szybko naciśnij klawisz **F10**.

— lub —

Włącz lub ponownie uruchom komputer, szybko naciśnij klawisz **esc**, a następnie naciśnij klawisz **F10**, gdy wyświetlane jest menu Start.

Aktualizacja narzędzia Setup Utility (BIOS)

Zaktualizowane wersje narzędzia Setup Utility (BIOS) mogą być dostępne w witrynie internetowej HP. Większość aktualizacji systemu BIOS dostępnych w witrynie firmy HP jest spakowana w skompresowanych plikach o nazwie SoftPaq. Niektóre pakiety do pobrania zawierają plik o nazwie Readme.txt, w którym znajdują się informacje dotyczące instalowania oprogramowania oraz rozwiązywania związanych z nim problemów.

Sprawdzanie wersji systemu BIOS

Aby ustalić, czy konieczna jest aktualizacja narzędzia Setup Utility (BIOS), najpierw należy określić wersję systemu BIOS na komputerze.

Aby wyświetlić informację o wersji systemu BIOS (określanej też jako Data pamięci ROM i BIOS systemu), użyj jednej z poniższych opcji.

- HP Support Assistant
 1. Wpisz wyrażenie `support` w polu wyszukiwania paska zadań, a następnie wybierz aplikację **HP Support Assistant**.

— lub —

Wybierz ikonę znaku zapytania znajdującą się na pasku zadań.
 2. Wybierz opcję **Mój komputer przenośny**, a następnie wybierz opcję **Specyfikacje**.
- Setup Utility (BIOS)

1. Uruchom narzędzie Setup Utility (BIOS) (zobacz [Uruchamianie narzędzia Setup Utility \(BIOS\) na stronie 49](#)).
 2. Wybierz pozycję **Main** (Główne), a następnie zanotuj wersję systemu BIOS.
 3. Wybierz opcję **Exit** (Wyjście), wybierz jedną z opcji, a następnie postępuj zgodnie z instrukcjami wyświetlanymi na ekranie.
- W systemie Windows naciśnij **ctrl+alt+s**.

Informacje na temat dostępności nowszych wersji BIOS zawiera [Przygotowanie do aktualizacji systemu BIOS na stronie 50](#).

Przygotowanie do aktualizacji systemu BIOS

Przed pobraniem i zainstalowaniem aktualizacji systemu BIOS należy upewnić się, że zostały spełnione wszystkie wymagania wstępne.

 **WAŻNE:** Aby zapobiec uszkodzeniu komputera lub nieprawidłowemu zainstalowaniu aktualizacji systemu BIOS, należy ją pobierać i instalować tylko wtedy, gdy komputer jest podłączony do niezawodnego zewnętrznego źródła zasilania prądem przemiennym za pomocą zasilacza. Aktualizacji systemu BIOS nie należy pobierać ani instalować, jeśli komputer jest zasilany z baterii, znajduje się w opcjonalnym urządzeniu dokowania lub jest podłączony do opcjonalnego źródła zasilania. Podczas pobierania i instalacji należy przestrzegać następujących zasad:

- Nie wolno odłączać zasilania od komputera przez odłączenie kabla zasilającego od gniazdka sieci elektrycznej.
- Nie wolno wyłączać komputera ani wprowadzać go w tryb uśpienia.
- Nie wolno wkładać, wyjmować, podłączać ani odłączać żadnych urządzeń, kabli czy przewodów.

 **UWAGA:** Jeśli komputer jest podłączony do sieci, przed zainstalowaniem jakichkolwiek aktualizacji oprogramowania (a zwłaszcza aktualizacji systemu BIOS) zalecane jest skonsultowanie się z administratorem sieci.

Pobieranie aktualizacji systemu BIOS

Po zapoznaniu się z wymaganiami wstępnymi można sprawdzić dostępność aktualizacji systemu BIOS i pobrać je.

1. Wpisz wyrażenie `support` w polu wyszukiwania paska zadań, a następnie wybierz aplikację **HP Support Assistant**.
— lub —
Wybierz ikonę znaku zapytania znajdującą się na pasku zadań.
2. Wybierz opcję **Updates** (Aktualizacje), a następnie wybierz polecenie **Check for updates and messages** (Sprawdź aktualizacje i wiadomości).
3. Postępuj zgodnie z instrukcjami wyświetlanymi na ekranie.
4. Na stronie pobierania wykonaj następujące czynności:
 - a. Odszukaj najnowszą aktualizację systemu BIOS i porównaj ją z wersją systemu BIOS obecnie zainstalowaną na komputerze. Jeśli aktualizacja jest nowsza niż obecnie używana wersja systemu

BIOS, zanotuj datę, nazwę lub inny identyfikator. Ta informacja może być później potrzebna do zlokalizowania pliku aktualizacji po jego pobraniu na dysk twardy.

- b. Postępuj zgodnie z instrukcjami wyświetlanymi na ekranie, aby pobrać wybrany plik na dysk twardy.

Zanotuj ścieżkę lokalizacji na dysku twardym, do której jest pobierana aktualizacja systemu BIOS. Informacja ta będzie potrzebna w celu uzyskania dostępu do aktualizacji przed jej zainstalowaniem.

Instalowanie aktualizacji systemu BIOS

Procedury instalacji systemu BIOS są różne. Należy postępować zgodnie z instrukcjami wyświetlonymi na ekranie po ukończeniu pobierania. Jeśli nie zostały wyświetlone żadne instrukcje, wykonaj następujące czynności.

1. Wpisz `eksplorator` w polu wyszukiwania paska zadań, a następnie wybierz pozycję **Eksplorator plików**.
2. Wybierz oznaczenie dysku twardego. Oznaczenie dysku twardego to zwykle „Dysk lokalny (C:)”.
3. Korzystając z zanotowanej wcześniej ścieżki dysku twardego, otwórz folder zawierający pobraną aktualizację.
4. Kliknij dwukrotnie plik z rozszerzeniem `.exe` (np. `nazwapliku.exe`).
Rozpocznie się proces instalacji systemu BIOS.
5. W celu ukończenia instalacji postępuj zgodnie z instrukcjami wyświetlanymi na ekranie.



UWAGA: Po wyświetleniu na ekranie komunikatu o pomyślnym ukończeniu instalacji pobrany plik można usunąć z dysku twardego.

10 Korzystanie z narzędzia HP PC Hardware Diagnostics

Za pomocą narzędzia HP PC Hardware Diagnostics można ustalić, czy sprzęt komputera działa prawidłowo. Dostępne są trzy wersje narzędzia: HP PC Hardware Diagnostics dla systemu Windows, HP PC Hardware Diagnostics UEFI (Unified Extensible Firmware Interface) oraz (tylko wybrane produkty) Remote HP PC Hardware Diagnostics UEFI, która jest funkcją oprogramowania układowego.

Korzystanie z narzędzia HP PC Hardware Diagnostics dla systemu Windows (tylko wybrane produkty)

Narzędzie HP PC Hardware Diagnostics dla systemu Windows to narzędzie systemu Windows, które pozwala na przeprowadzenie testów diagnostycznych w celu określenia, czy sprzęt działa prawidłowo. Narzędzie działa w systemie operacyjnym Windows i diagnozuje awarie sprzętowe.

Jeśli narzędzie HP PC Hardware Diagnostics dla systemu Windows nie jest zainstalowane na komputerze, należy najpierw pobrać je i zainstalować. Aby pobrać narzędzie HP PC Hardware Diagnostics dla systemu Windows, patrz [Pobieranie narzędzia HP PC Hardware Diagnostics dla systemu Windows na stronie 53](#).

Korzystanie z identyfikatora błędu sprzętowego narzędzia HP PC Hardware Diagnostics dla systemu Windows

Gdy narzędzie HP PC Hardware Diagnostics dla systemu Windows wykrywa awarię, która wymaga wymiany sprzętu, generowany jest 24-cyfrowy kod identyfikacyjny awarii.

- ▲ W zależności od instrukcji na ekranie wybierz jedną z następujących opcji:
 - Jeśli zostanie wyświetlone łącze identyfikatora błędu, wybierz to łącze i postępuj zgodnie z instrukcjami wyświetlanymi na ekranie.
 - Jeśli wyświetlane są instrukcje dotyczące dzwonienia do działu pomocy technicznej: postępuj zgodnie z tymi instrukcjami.

Uzyskiwanie dostępu do narzędzia HP PC Hardware Diagnostics dla systemu Windows

Po zainstalowaniu narzędzia HP PC Hardware Diagnostics dla systemu Windows jest ono dostępne z poziomu narzędzia Pomoc i obsługa techniczna HP, programu HP Support Assistant lub menu Start.

Uzyskiwanie dostępu do narzędzia HP PC Hardware Diagnostics dla systemu Windows z poziomu narzędzia Pomoc i obsługa techniczna HP (tylko wybrane produkty)

Po zainstalowaniu narzędzia HP PC Hardware Diagnostics dla systemu Windows wykonaj następujące czynności, aby uzyskać do niego dostęp z poziomu narzędzia Pomoc i obsługa techniczna HP.

1. Wybierz przycisk **Start**, a następnie wybierz opcję **Pomoc i obsługa techniczna HP**.
2. Wybierz **HP PC Hardware Diagnostics dla systemu Windows**.
3. Po otwarciu narzędzia wybierz typ testu diagnostycznego, który chcesz uruchomić, a następnie postępuj zgodnie z instrukcjami wyświetlanymi na ekranie.

 **UWAGA:** Aby przerwać test diagnostyczny, wybierz opcję **Cancel** (Anuluj).

Uzyskiwanie dostępu do programu HP PC Hardware Diagnostics dla systemu Windows z programu Support Assistant

Po zainstalowaniu narzędzia HP PC Hardware Diagnostics dla systemu Windows wykonaj następujące czynności, aby uzyskać do niego dostęp z poziomu programu HP Support Assistant.

1. Wpisz wyrażenie `support` w polu wyszukiwania paska zadań, a następnie wybierz aplikację **HP Support Assistant**.
— lub —
Wybierz ikonę znaku zapytania znajdującą się na pasku zadań.
2. Wybierz **Rozwiązywanie problemów i poprawki**.
3. Wybierz opcję **Diagnostyka**, a następnie wybierz pozycję **HP PC Hardware Diagnostics dla systemu Windows**.
4. Po otwarciu narzędzia wybierz typ testu diagnostycznego, który chcesz uruchomić, a następnie postępuj zgodnie z instrukcjami wyświetlanymi na ekranie.

 **UWAGA:** Aby przerwać test diagnostyczny, wybierz opcję **Cancel** (Anuluj).

Uzyskiwanie dostępu do programu HP PC Hardware Diagnostics dla systemu Windows z menu Start (tylko wybrane produkty)

Po zainstalowaniu narzędzia HP PC Hardware Diagnostics dla systemu Windows wykonaj następujące czynności, aby uzyskać do niego dostęp z menu Start.

1. Wybierz przycisk **Start**.
2. Kliknij prawym przyciskiem myszy **HP PC Hardware Diagnostics dla systemu Windows**, wybierz opcję **Więcej**, a następnie wybierz opcję **Uruchom jako administrator**.
3. Po otwarciu narzędzia wybierz typ testu diagnostycznego, który chcesz uruchomić, a następnie postępuj zgodnie z instrukcjami wyświetlanymi na ekranie.

 **UWAGA:** Aby przerwać test diagnostyczny, wybierz opcję **Cancel** (Anuluj).

Pobieranie narzędzia HP PC Hardware Diagnostics dla systemu Windows

Instrukcje dotyczące pobierania narzędzia HP PC Hardware Diagnostics dla systemu Windows są dostępne wyłącznie w języku angielskim. Należy użyć komputera z systemem Windows, aby pobrać narzędzie, ponieważ dostępne są wyłącznie pliki .exe.

Pobieranie najnowszej wersji narzędzia HP PC Hardware Diagnostics dla systemu Windows od firmy HP

Aby pobrać narzędzie HP PC Hardware Diagnostics dla systemu Windows od firmy HP, wykonaj następujące czynności.

1. Przejdź na stronę <http://www.hp.com/go/techcenter/pcdiags>. Zostanie wyświetlona strona główna narzędzia HP PC Diagnostics.
2. Wybierz opcję **Pobierz HP Diagnostics Windows**, a następnie wybierz lokalizację na komputerze lub napędzie flash USB.

Narzędzie zostanie pobrane do wybranej lokalizacji.

Pobieranie narzędzia HP PC Hardware Diagnostics dla systemu Windows ze sklepu Microsoft Store

Narzędzie HP PC Hardware Diagnostics dla systemu Windows można pobrać ze sklepu Microsoft Store.

1. Wybierz aplikację Microsoft Store na pulpicie lub wprowadź `Microsoft Store` w polu wyszukiwania na pasku zadań.
2. Wprowadź `HP PC Hardware Diagnostics Windows` w polu wyszukiwania w sklepie **Microsoft Store**.
3. Postępuj zgodnie z instrukcjami wyświetlanymi na ekranie.

Narzędzie zostanie pobrane do wybranej lokalizacji.

Pobieranie narzędzia HP Hardware Diagnostics dla systemu Windows według nazwy lub numeru produktu (dotyczy wybranych produktów)

Narzędzie HP PC Hardware Diagnostics dla systemu Windows można pobrać według nazwy lub numeru produktu.



UWAGA: W przypadku niektórych produktów może być konieczne pobranie oprogramowania na napęd flash USB z użyciem nazwy lub numeru produktu.

1. Przejdź na stronę <http://www.hp.com/support>.
2. Wybierz opcję **Oprogramowanie i sterowniki**, wybierz typ produktu, a następnie wprowadź nazwę lub numer produktu w wyświetlonym polu wyszukiwania.
3. W sekcji **Diagnostyka** wybierz **Pobierz**, a następnie postępuj zgodnie z wyświetlanymi na ekranie instrukcjami, aby wybrać wersję narzędzia diagnostycznego odpowiednią dla danego systemu Windows i pobrać ją na komputer lub napęd flash USB.

Narzędzie zostanie pobrane do wybranej lokalizacji.

Instalowanie narzędzia HP PC Hardware Diagnostics dla systemu Windows

Aby zainstalować narzędzie HP PC Hardware Diagnostics dla systemu Windows, przejdź do folderu na komputerze lub napędzie flash USB, na który pobrano plik `.exe`, kliknij dwukrotnie plik `.exe`, a następnie postępuj zgodnie z instrukcjami wyświetlanymi na ekranie.

Korzystanie z narzędzia HP PC Hardware Diagnostics UEFI

Narzędzie HP PC Hardware Diagnostics UEFI (Unified Extensible Firmware Interface) umożliwia przeprowadzenie testów diagnostycznych w celu określenia, czy sprzęt działa prawidłowo. Narzędzie działa poza systemem operacyjnym, aby oddzielić awarie sprzętu od problemów, które mogą być spowodowane przez system operacyjny lub inne składniki oprogramowania.



UWAGA: W przypadku komputerów z systemem Windows 10 S należy użyć komputera z systemem Windows i napędu flash USB, aby pobrać i utworzyć środowisko wsparcia HP UEFI, ponieważ dostarczane są wyłącznie pliki `.exe`. Aby uzyskać więcej informacji, zobacz [Pobieranie narzędzia HP PC Hardware Diagnostics UEFI na napęd flash USB na stronie 55](#).

Jeśli uruchomienie systemu Windows na komputerze nie powiedzie się, narzędzie HP PC Hardware Diagnostics UEFI umożliwi zdiagnozowanie problemów sprzętowych.

Korzystanie z identyfikatora błędu sprzętowego narzędzia HP PC Hardware Diagnostics UEFI

Gdy narzędzie HP PC Hardware Diagnostics UEFI wykrywa awarię, która wymaga wymiany sprzętu, generowany jest 24-cyfrowy kod identyfikacyjny awarii.

Aby uzyskać pomoc w rozwiązaniu problemu:

- ▲ Wybierz opcję **Kontakt z firmą HP**, zaakceptuj oświadczenie HP o ochronie prywatności, a następnie użyj urządzenia przenośnego, aby zeskanować kod identyfikacyjny awarii wyświetlany na następnym ekranie. Wyświetlana jest strona działu obsługi klienta HP — centrum serwisowego, na której automatycznie wypełniono pola identyfikatora awarii i numeru produktu. Postępuj zgodnie z instrukcjami wyświetlanymi na ekranie.

— lub —

Skontaktuj się z pomocą techniczną i podaj kod identyfikacyjny awarii.

 **UWAGA:** Aby rozpocząć diagnostykę na komputerze konwertowalnym, musi on być w trybie komputera przenośnego i należy użyć dołączanej klawiatury.

 **UWAGA:** Jeżeli chcesz przerwać test diagnostyczny, naciśnij klawisz **esc**.

Uruchamianie narzędzia HP PC Hardware Diagnostics UEFI (Diagnostyka sprzętu)

Aby uruchomić narzędzie HP PC Hardware Diagnostics UEFI, skorzystaj z poniższej procedury.

1. Włącz lub uruchom ponownie komputer i szybko naciśnij klawisz **esc**.
2. Naciśnij klawisz **f2**.

System BIOS wyszukuje narzędzia diagnostyczne w trzech miejscach, w następującej kolejności:

- a. Dołączony napęd flash USB

 **UWAGA:** Aby pobrać narzędzie HP PC Hardware Diagnostics UEFI na napęd flash USB, zobacz [Pobieranie najnowszej wersji narzędzia HP PC Hardware Diagnostics UEFI na stronie 56](#).

- b. Dysk twardy
- c. BIOS

3. Po otwarciu narzędzia diagnostycznego wybierz język, typ testu diagnostycznego, który chcesz uruchomić, a następnie postępuj zgodnie z instrukcjami wyświetlanymi na ekranie.

Pobieranie narzędzia HP PC Hardware Diagnostics UEFI na napęd flash USB

Pobranie narzędzia HP PC Hardware Diagnostics UEFI na napęd flash USB może być przydatne w określonych sytuacjach.

- Narzędzie HP PC Hardware Diagnostics UEFI nie znajduje się we wstępnie zainstalowanym obrazie.
- Narzędzie HP PC Hardware Diagnostics UEFI nie znajduje się na partycji HP Tool.
- Dysk twardy jest uszkodzony.

 **UWAGA:** Instrukcje dotyczące pobierania narzędzia HP PC Hardware Diagnostics UEFI są dostępne wyłącznie w języku angielskim. Aby pobrać i utworzyć środowisko wsparcia HP UEFI, należy skorzystać z komputera z systemem Windows, ponieważ dostępne są wyłącznie pliki **.exe**.

Pobieranie najnowszej wersji narzędzia HP PC Hardware Diagnostics UEFI

Aby pobrać najnowsze narzędzie HP PC Hardware Diagnostics UEFI na napęd USB, skorzystaj z następującej procedury.

1. Przejdź na stronę <http://www.hp.com/go/techcenter/pcdiags>. Zostanie wyświetlona strona główna narzędzia HP PC Diagnostics.
2. Wybierz opcję **Pobierz HP Diagnostics UEFI**, a następnie kliknij przycisk **Uruchom**.

Pobieranie narzędzia HP PC Hardware Diagnostics UEFI według nazwy lub numeru produktu (dotyczy wybranych produktów)

Narzędzie HP PC Hardware Diagnostics UEFI można pobrać, posługując się nazwą lub numerem produktu (dotyczy wybranych produktów) na napęd flash USB.

 **UWAGA:** W przypadku niektórych produktów może być konieczne pobranie oprogramowania na napęd flash USB z użyciem nazwy lub numeru produktu.

1. Przejdź na stronę <http://www.hp.com/support>.
2. Wprowadź nazwę lub numer produktu, wybierz swój komputer, a następnie wybierz system operacyjny.
3. W sekcji **Diagnostyka** postępuj zgodnie z instrukcjami wyświetlanymi na ekranie, aby wybrać i pobrać żadaną wersję narzędzia Diagnostics UEFI.

Korzystanie z ustawień funkcji Remote HP PC Hardware Diagnostics UEFI (dotyczy wybranych produktów)

Remote HP PC Hardware Diagnostics UEFI jest funkcją oprogramowania układowego (BIOS), w ramach której narzędzie HP PC Hardware Diagnostics UEFI jest pobierane na komputer. Przeprowadza ono diagnostykę komputera, a następnie może przesłać wyniki na wstępnie skonfigurowany serwer.

Aby uzyskać więcej informacji o funkcji Remote HP PC Hardware Diagnostics UEFI, przejdź na stronę <http://www.hp.com/go/techcenter/pcdiags>, a następnie wybierz opcję **Uzyskaj więcej informacji**.

Pobieranie narzędzia Remote HP PC Hardware Diagnostics UEFI

Narzędzie HP Remote PC Hardware Diagnostics UEFI jest także dostępne jako oprogramowanie SoftPaq, które można pobrać z serwera.

Pobieranie najnowszej wersji narzędzia Remote HP PC Hardware Diagnostics UEFI

Najnowsze narzędzie HP PC Hardware Diagnostics UEFI można pobrać na napęd USB.

1. Przejdź na stronę <http://www.hp.com/go/techcenter/pcdiags>. Zostanie wyświetlona strona główna narzędzia HP PC Diagnostics.
2. Wybierz opcję **Pobierz Remote Diagnostics**, a następnie kliknij przycisk **Uruchom**.

Pobieranie narzędzia Remote HP PC Hardware Diagnostics UEFI według nazwy lub numeru produktu

Narzędzie HP Remote PC Hardware Diagnostics UEFI można pobrać według nazwy lub numeru produktu.

 **UWAGA:** W przypadku niektórych produktów może być konieczne pobranie oprogramowania, posługując się nazwą lub numerem produktu.

1. Przejdź na stronę <http://www.hp.com/support>.
2. Wybierz opcję **Oprogramowanie i sterowniki**, wybierz typ produktu, wprowadź nazwę lub numer produktu w wyświetlonym polu wyszukiwania, wybierz swój komputer, a następnie system operacyjny.
3. W sekcji **Diagnostyka** postępuj zgodnie z instrukcjami wyświetlanymi na ekranie, aby wybrać i pobrać żadaną wersję narzędzia **Zdalne UEFI**.

Dostosowywanie ustawień funkcji Remote HP PC Hardware Diagnostics UEFI

Używając ustawienia funkcji Remote HP PC Hardware Diagnostics w programie Computer Setup (BIOS) można wprowadzić kilka dostosowań:

- Ustalić harmonogram wykonywania diagnostyki nienadzorowanej. Można również uruchomić diagnostykę natychmiast, w trybie interaktywnym, wybierając opcję **Execute Remote HP PC Hardware Diagnostics** (Wykonaj zdalną diagnostykę narzędziem Remote HP PC Hardware Diagnostics).
- Ustawić lokalizację do pobierania narzędzi diagnostycznych. Funkcja ta zapewnia dostęp do narzędzi z poziomu witryny HP lub wstępnie skonfigurowanego serwera. Do przeprowadzania diagnostyki zdalnej komputer nie wymaga tradycyjnego urządzenia pamięci masowej (takiego jak dysk twardy czy napęd flash USB).
- Ustawić lokalizację do przechowywania wyników testów. Można także określić nazwę użytkownika i hasło na potrzeby przesyłania danych.
- Wyświetlić informacje o stanie poprzednio uruchamianej diagnostyki.

Aby dostosować ustawienia funkcji Remote HP PC Hardware Diagnostics UEFI, wykonaj następujące czynności:

1. Włącz lub uruchom ponownie komputer i po wyświetleniu logo HP naciśnij klawisz **F10**, aby uruchomić program Computer Setup.
2. Wybierz opcję **Advanced** (Zaawansowane), a następnie opcję **Settings** (Ustawienia).
3. Dokonaj wyboru ustawień.
4. Wybierz opcję **Main** (Główne), a następnie opcję **Save Changes and Exit** (Zapisz zmiany i wyjdź), aby zapisać ustawienia.

Zmiany zaczną obowiązywać po ponownym uruchomieniu komputera.

11 Tworzenie kopii zapasowych, przywracanie i odzyskiwanie danych

Za pomocą narzędzi systemu Windows lub oprogramowania HP można wykonać kopię zapasową danych, utworzyć punkt przywracania, zresetować komputer, utworzyć nośnik odzyskiwania lub przywrócić komputer do stanu fabrycznego. Wykonanie tych standardowych procedur może szybciej przywrócić komputer do stanu roboczego.

 **WAŻNE:** Bateria tabletu musi być naładowana w co najmniej 70% przed rozpoczęciem wykonywania procedur odzyskiwania na tablecie.

WAŻNE: W przypadku tabletu z odłączaną klawiaturą przed rozpoczęciem procesu odzyskiwania podłącz tablet do klawiatury.

Wykonywanie kopii zapasowej informacji i tworzenie nośnika odzyskiwania danych

Te metody tworzenia nośnika odzyskiwania danych oraz kopii zapasowych są dostępne tylko w wybranych produktach.

Tworzenie kopii zapasowej za pomocą narzędzi systemu Windows

HP zaleca wykonanie kopii zapasowej danych natychmiast po pierwszej konfiguracji. To zadanie można wykonać przy użyciu programu Kopia zapasowa systemu Windows lokalnie do zewnętrznego napędu USB lub przy użyciu narzędzi online.

 **WAŻNE:** Jedynie system Windows pozwala na tworzenie kopii zapasowych informacji osobistych. Aby uniknąć utraty danych, zaplanuj regularne tworzenie kopii zapasowych.

 **UWAGA:** Jeśli dostępna pamięć masowa nie przekracza 32 GB, funkcja Przywracanie systemu firmy Microsoft® jest domyślnie wyłączone.

Używanie narzędzia HP Cloud Recovery Download Tool do tworzenia nośnika odzyskiwania danych (tylko wybrane produkty)

Można użyć narzędzia HP Cloud Recovery Download Tool, aby utworzyć nośnik HP Recovery na rozruchowym napędzie flash USB.

Szczegóły można znaleźć w następującej lokalizacji:

- ▲ Przejdź do strony <http://www.hp.com/support>, wyszukaj pozycję HP Cloud Recovery, a następnie wybierz wynik pasujący do rodzaju posiadanego komputera.

 **UWAGA:** Jeśli nie możesz samodzielnie utworzyć nośnika odzyskiwania danych, skontaktuj się z pomocą techniczną w celu uzyskania pomocy dotyczącej uzyskiwania dysków do odzyskiwania. Przejdź do strony <http://www.hp.com/support>, wybierz odpowiedni kraj/region i postępuj zgodnie z instrukcjami wyświetlanymi na ekranie.

 **WAŻNE:** Firma HP zaleca wykonanie instrukcji [Metody przywracania i odzyskiwania na stronie 59](#) w celu przywrócenia komputera przed uzyskaniem i użyciem dysków HP Recovery. Użycie ostatniej kopii zapasowej może przywrócić komputer do stanu roboczego szybciej niż przy użyciu dysków HP Recovery. Po przywróceniu systemu ponowne zainstalowanie wszystkich programów systemu operacyjnego zwolnionych od pierwszego zakupu może być procesem długotrwałym.

Przywracanie i odzyskiwanie systemu

Istnieje kilka narzędzi, które umożliwiają odzyskanie systemu w systemie Windows i poza nim, jeśli pulpit nie może zostać załadowany.

Firma HP zaleca, aby podjąć próbę odzyskania systemu za pomocą programu [Metody przywracania i odzyskiwania na stronie 59](#).

Tworzenie przywracania systemu

Przywracanie systemu jest dostępne w systemie Windows. Oprogramowanie Przywracanie systemu umożliwia automatyczne lub ręczne tworzenie punktów przywracania lub migawek plików systemowych i ustawień na komputerze w określonym momencie.

W przypadku korzystania z funkcji Przywracanie systemu komputer przywraca stan komputera do stanu z momentu, w którym wykonano punkt przywracania. Pliki osobiste i dokumenty nie powinny być naruszone.

Metody przywracania i odzyskiwania

Po zastosowaniu pierwszej metody wykonaj test, aby sprawdzić, czy problem ustąpił, przed przejściem do następnego metody, która może być już niepotrzebna.

1. Uruchom program Przywracanie systemu firmy Microsoft.
2. Uruchom funkcję Resetuj ustawienia komputera do stanu początkowego.

 **UWAGA:** Skorzystanie z opcji **Usuń wszystko**, a następnie **Całkowicie wyczyść dysk** może zająć kilka godzin i spowoduje usunięcie z komputera wszystkich informacji. To najbezpieczniejszy sposób przywracania stanu początkowego komputera.

3. Odzyskaj z nośnika HP Recovery. Aby uzyskać więcej informacji, zobacz [Odzyskiwanie z nośników HP Recovery na stronie 59](#).

Więcej informacji o dwóch pierwszych metodach można znaleźć w aplikacji Uzyskaj pomoc:

Wybierz przycisk **Start**, wybierz aplikację **Uzyskaj pomoc**, a następnie wprowadź zadanie, które chcesz wykonać.

 **UWAGA:** Do uzyskania dostępu do aplikacji Uzyskaj pomoc potrzebne jest połączenie internetowe.

Odzyskiwanie z nośników HP Recovery

Możesz skorzystać z nośnika HP Recovery do odzyskania oryginalnego systemu operacyjnego i zainstalowanych fabrycznie programów. W wybranych produktach można go utworzyć na rozruchowym napędzie flash USB za pomocą narzędzia HP Cloud Recovery Download Tool.

Szczegółowe informacje zawiera część [Używanie narzędzia HP Cloud Recovery Download Tool do tworzenia nośnika odzyskiwania danych \(tylko wybrane produkty\) na stronie 58](#).



UWAGA: Jeśli nie możesz samodzielnie utworzyć nośnika odzyskiwania danych, skontaktuj się z pomocą techniczną w celu uzyskania pomocy dotyczącej uzyskiwania dysków do odzyskiwania. Przejdź do strony <http://www.hp.com/support>, wybierz odpowiedni kraj/region i postępuj zgodnie z instrukcjami wyświetlanymi na ekranie.

Aby odzyskać system:

- ▲ Włóż nośnik HP Recovery i uruchom ponownie komputer.



UWAGA: Firma HP zaleca wykonanie instrukcji [Metody przywracania i odzyskiwania na stronie 59](#) w celu przywrócenia komputera przed uzyskaniem i użyciem dysków HP Recovery. Użycie ostatniej kopii zapasowej może przywrócić komputer do stanu roboczego szybciej niż przy użyciu dysków HP Recovery. Po przywróceniu systemu ponowne zainstalowanie wszystkich programów systemu operacyjnego zwolnionych od pierwszego zakupu może być procesem długotrwałym.

Zmiana kolejności rozruchu komputera

Jeśli komputer nie uruchamia się przy użyciu nośnika HP Recovery, można zmienić kolejność rozruchu komputera, czyli kolejność na liście urządzeń w systemie BIOS z informacjami o rozruchu. Można wybrać napęd optyczny lub napęd flash USB w zależności od lokalizacji nośnika HP Recovery.



WAŻNE: W przypadku tabletu z odłączaną klawiaturą przed wykonaniem tych czynności podłącz tablet do klawiatury.

Aby zmienić kolejność rozruchu:

1. Włóż nośnik HP Recovery.
2. Wejdź do menu **Uruchamiania** systemu.
 - W przypadku komputerów lub tabletów z podłączaną klawiaturą włącz lub ponownie uruchom komputer lub tablet, szybko naciśnij klawisz **esc**, a następnie naciśnij klawisz **f9**, aby wyświetlić opcje rozruchu.
 - W przypadku tabletów bez klawiatury włącz lub uruchom ponownie tablet, szybko naciśnij i przytrzymaj przycisk zwiększania głośności dźwięku, a następnie wybierz klawisz **f9**
— lub —
Włącz lub uruchom ponownie tablet, szybko naciśnij i przytrzymaj przycisk zmniejszania głośności, a następnie wybierz klawisz **f9**.
3. Wybierz napęd optyczny lub napęd flash USB, z którego chcesz uruchomić komputer, a następnie postępuj zgodnie z instrukcjami wyświetlanymi na ekranie.

Korzystanie z rozwiązania HP Sure Recover (tylko wybrane produkty)

Wybrane modele komputerów są skonfigurowane z zastosowaniem HP Sure Recover, czyli rozwiązania do odzyskiwania systemu operacyjnego komputera wbudowanego w sprzęt i oprogramowanie. Rozwiązanie HP Sure Recover może w pełni przywrócić obraz systemu operacyjnego komputera HP bez zainstalowanego oprogramowania do odzyskiwania.

Korzystając z rozwiązania HP Sure Recover, administrator lub użytkownik może przywrócić system i zainstalować:

- najnowszą wersję systemu operacyjnego,
- sterowniki urządzeń właściwe dla danej platformy,
- aplikacje — w przypadku obrazu niestandardowego.

Aby uzyskać dostęp do najnowszej dokumentacji dotyczącej rozwiązania HP Sure Recover, przejdź do strony <http://www.hp.com/support>. Postępuj zgodnie z instrukcjami wyświetlanymi na ekranie, aby znaleźć produkt i dokumentację.

12 Wyładowania elektrostatyczne

Wyładowanie elektrostatyczne polega na uwolnieniu ładunków elektrostatycznych w chwili zetknięcia się dwóch obiektów — dzieje się tak na przykład, gdy po przejściu przez dywan dotknie się metalowej gałki drzwi.

Wyładowanie ładunków elektrostatycznych z palców lub innych przewodników elektrostatycznych może spowodować uszkodzenie elementów elektronicznych.



WAŻNE: Aby zapobiec uszkodzeniu komputera i napędu oraz utracie danych, należy stosować następujące środki ostrożności:

- Jeśli instrukcje demontażu lub montażu zalecają odłączenie komputera, należy najpierw upewnić się, że jest on prawidłowo uziemiony.
 - Należy przechowywać elementy w opakowaniach zabezpieczonych elektrostatycznie do chwili, gdy gotowe jest wszystko, co potrzebne do ich zainstalowania.
 - Należy unikać dotykania styków, przewodów i układów elektrycznych. Należy zredukować obsługę elementów elektronicznych do minimum.
 - Należy używać narzędzi niemagnetycznych.
 - Przed dotknięciem elementów należy odprowadzić ładunki elektrostatyczne, dotykając niemalowanej powierzchni metalowej.
 - Po wyjęciu elementu z komputera należy go umieścić w opakowaniu zabezpieczonym przed wyładowaniami elektrostatycznymi.
-

13 Specyfikacje

Wartości znamionowe mocy wejściowej i specyfikacje robocze to informacje przydatne w przypadku podróży z komputerem lub jego przechowywania.

Zasilanie

Informacje dotyczące zasilania zawarte w tej części mogą być przydatne w przypadku podróży zagranicznych.

Komputer jest zasilany prądem stałym, który może być dostarczany ze źródła prądu przemiennego lub stałego. Wymagane parametry źródła prądu przemiennego to 100–240 V, 50–60 Hz. Choć komputer może być zasilany z samodzielnego źródła prądu stałego, powinien być zasilany tylko za pomocą zasilacza prądu przemiennego lub źródła prądu stałego dostarczonego i zatwierdzonego przez firmę HP do użytku z tym komputerem.

Komputer może być zasilany prądem stałym o co najmniej jednej z następujących specyfikacji. Robocze napięcie i prąd zależą od platformy. Napięcie robocze i prąd roboczy komputera są podane na etykiecie zgodności z przepisami.

Tabela 13-1 Specyfikacja zasilania prądem stałym

Zasilanie	Wartość znamionowa
Napięcie robocze i prąd roboczy	5 V prądu stałego, 2 A / 12 V prądu stałego, 3 A / 15 V prądu stałego, 3 A — 45 W USB-C®
	5 V prądu stałego, 3 A / 9 V prądu stałego, 3 A / 12 V prądu stałego, 3,75 A / 15 V prądu stałego, 3 A — 45 W USB-C
	5 V prądu stałego, 3 A / 9 V prądu stałego, 3 A / 10 V prądu stałego, 3,75 A / 12 V prądu stałego, 3,75 A / 15 V prądu stałego, 3 A / 20 V prądu stałego, 2,25 A — 45 W USB-C
	5 V prądu stałego, 3 A / 9 V prądu stałego, 3 A / 12 V prądu stałego, 5 A / 15 V prądu stałego, 4,33 A / 20 V prądu stałego, 3,25 A — 65 W USB-C
	5 V prądu stałego, 3 A / 9 V prądu stałego, 3 A / 10 V prądu stałego, 5 A / 12 V prądu stałego, 5 A / 15 V prądu stałego, 4,33 A / 20 V prądu stałego, 3,25 A — 65 W USB-C
	5 V prądu stałego, 3 A / 9 V prądu stałego, 3 A / 10 V prądu stałego, 5 A / 12 V prądu stałego, 5 A / 15 V prądu stałego, 5 A / 20 V prądu stałego, 4,5 A — 90 W USB-C
	19,5 V prądu stałego, 2,31 A — 45 W
	19,5 V prądu stałego, 3,33 A — 65 W
	19,5 V prądu stałego, 4,62 A — 90 W
	19,5 V prądu stałego, 6,15 A — 120 W
	19,5 V prądu stałego, 6,9 A — 135 W
	19,5 V prądu stałego, 7,70 A — 150 W
	19,5 V prądu stałego, 10,3 A — 200 W
19,5 V prądu stałego, 11,8 A — 230 W	

Tabela 13-1 Specyfikacja zasilania prądem stałym (ciąg dalszy)

Zasilanie	Wartość znamionowa
	19,5 V prądu stałego, 16,92 A — 330 W
Wtyczka prądu stałego zewnętrznego zasilacza HP (tylko wybrane produkty)	

 **UWAGA:** To urządzenie przeznaczone jest do współpracy z systemami zasilania urządzeń IT stosowanymi w Norwegii, z napięciem międzyfazowym o wartości skutecznej nie większej niż 240 V rms.

Środowisko pracy

Podczas podróży lub przechowywania komputera należy korzystać z przydatnych informacji zawartych w specyfikacjach roboczych.

Tabela 13-2 Specyfikacja środowiska pracy

Czynnik	Jednostki metryczne	Jednostki imperialne
Temperatura		
W trakcie pracy	Od 5°C do 35°C	Od 41°F do 95°F
Przechowywanie i transport	Od -20°C do 60°C	Od -4°F do 140°F
Wilgotność względna (bez kondensacji)		
W trakcie pracy	Od 10% do 90%	Od 10% do 90%
Przechowywanie i transport	Od 5% do 95%	Od 5% do 95%
Maksymalna wysokość nad poziomem morza (przy ciśnieniu atmosferycznym)		
W trakcie pracy	Od -15 m do 3 048 m	Od -50 ft do 10 000 ft
Przechowywanie i transport	Od -15 m do 12 192 m	Od -50 ft do 40 000 ft

14 Ułatwienia dostępu

Celem firmy HP jest projektowanie, produkcja i sprzedaż produktów, usług i informacji, które mogą być używane przez wszystkie osoby w dowolnym miejscu, zarówno autonomicznie, jak i w połączeniu z odpowiednimi urządzeniami lub aplikacjami innych firm stanowiącymi technologie ułatwień dostępu.

HP i ułatwienia dostępu

Firma HP pracuje nad tym, aby w tkankę firmy wplatać różnorodność, integrację oraz równowagę życia zawodowego i prywatnego, i znajduje to odzwierciedlenie we wszystkich jej działaniach. Firma HP dąży do stworzenia środowiska przyjaznego dla wszystkich, którego celem jest udostępnianie ludziom na całym świecie potęgi technologii.

Znajdowanie potrzebnych narzędzi

Technologia może wydobyć Twój potencjał. Technologie ułatwień dostępu usuwają bariery i dają niezależność — w domu, w pracy i w społeczeństwie. Technologie ułatwień dostępu pomagają zwiększyć, utrzymać i poprawić możliwości funkcjonalne technologii elektronicznych i IT.

Aby uzyskać więcej informacji, zobacz [Wyszukiwanie najlepszej technologii ułatwień dostępu na stronie 66](#).

Zaangażowanie firmy HP

Firma HP angażuje się w dostarczanie produktów i usług dostępnych dla osób niepełnosprawnych. To zaangażowanie służy zwiększeniu różnorodności w firmie oraz udostępnieniu wszystkim korzyści, jakie daje technologia.

Firma HP projektuje, wytwarza oraz sprzedaje produkty i usługi dostępne dla wszystkich, w tym również dla osób niepełnosprawnych, które mogą z nich korzystać niezależnie lub z użyciem urządzeń pomocniczych.

Aby to osiągnąć, zasady dotyczące ułatwień dostępu obejmują siedem głównych celów, będących dla firmy HP drogowskazem przy wykonywaniu zadań. Oczekujemy, że wszyscy menedżerowie i pracownicy firmy HP będą popierać i wdrażać niniejsze cele, stosownie do zajmowanego stanowiska i zakresu obowiązków:

- Rozwój świadomości problemów związanych z dostępnością w ramach firmy HP oraz szkolenie pracowników zapoznające ich z projektowaniem, wytwarzaniem i sprzedażą produktów oraz usług dostępnych dla wszystkich.
- Przygotowanie zaleceń dotyczących dostępności produktów i usług oraz utrzymywanie zespołów odpowiedzialnych za ich wdrażanie, gdy jest to uzasadnione ze względów konkurencyjnych, technicznych i ekonomicznych.
- Zaangażowanie osób niepełnosprawnych w proces przygotowywania zaleceń dotyczących dostępności, a także w projektowanie i testowanie produktów oraz usług.
- Udokumentowanie funkcji ułatwień dostępu oraz publikowanie informacji o produktach i usługach firmy HP w łatwo dostępnej formie.
- Nawiązanie kontaktu z czołowymi dostawcami technologii i rozwiązań związanych z ułatwieniami dostępu.

- Prowadzenie wewnętrznych i zewnętrznych badań oraz prac rozwijających technologie ułatwień dostępu mające zastosowanie w produktach i usługach firmy HP.
- Pomoc i wkład w przygotowywanie standardów branżowych i zaleceń dotyczących dostępności.

International Association of Accessibility Professionals (IAAP)

IAAP jest organizacją non-profit, mającą na celu promowanie rozwoju osób zajmujących się zawodowo ułatwieniami dostępu dzięki spotkaniom, kształceniu i certyfikacji. Jej celem jest pomoc specjalistom w rozwoju osobistym i zawodowym oraz umożliwienie organizacjom integracji ułatwień dostępu z ich produktami i infrastrukturą.

Firma HP jest członkiem-założycielem, a jej celem jest współpraca z innymi organizacjami w działaniach na rzecz rozwoju ułatwień dostępu. Zaangażowanie firmy HP służy realizacji jej celów w zakresie ułatwień dostępu: projektowaniu, wytwarzaniu i sprzedaży produktów oraz usług, które mogą być efektywnie wykorzystywane przez osoby niepełnosprawne.

IAAP pomaga w rozwoju osób zajmujących się tą tematyką dzięki nawiązywaniu kontaktów przez pracowników, studentów i organizacje, co ułatwia wzajemne przekazywanie wiedzy. Jeśli chcesz dowiedzieć się więcej, przejdź na stronę <http://www.accessibilityassociation.org> i przyłącz się do naszej społeczności internetowej, zamów biuletyny informacyjne oraz poznaj możliwości uzyskania członkostwa.

Wyszukiwanie najlepszej technologii ułatwień dostępu

Każdy człowiek, w tym osoby niepełnosprawne lub w starszym wieku, powinien mieć możliwość komunikowania się, wyrażania swoich opinii i łączenia się ze światem przy użyciu technologii. Firma HP dąży do zwiększenia świadomości kwestii związanych z ułatwieniami dostępu zarówno wewnątrz firmy, jak i wśród naszych klientów oraz partnerów.

Niezależnie od tego, czy są to łatwo czytelne duże czcionki, rozpoznawanie głosu niewymagające użycia rąk czy też inna technologia ułatwień dostępu w konkretnej sytuacji, szeroka paleta takich technologii sprawia, że produkty firmy HP są łatwiejsze w użyciu. Jak dokonać wyboru?

Ocena własnych potrzeb

Technologia może uwolnić Twój potencjał. Technologie ułatwień dostępu usuwają bariery i dają niezależność — w domu, w pracy i w społeczeństwie. Technologie ułatwień dostępu (AT) pomagają zwiększyć, utrzymać i poprawić możliwości funkcjonalne technologii elektronicznych i IT.

Możesz wybierać spośród wielu produktów z ułatwieniami dostępu. Ocena technologii ułatwień dostępu powinna umożliwić Ci analizę przydatności wielu produktów, odpowiedzieć na pytania i ułatwić wybór najlepszego rozwiązania. Osoby zajmujące się zawodowo oceną technologii ułatwień dostępu pochodzą z rozmaitych środowisk. Są wśród nich certyfikowani fizjoterapeuci, specjaliści od terapii zajęciowej, zaburzeń mowy i znawcy wielu innych dziedzin. Inne osoby, nieposiadające certyfikatów ani licencji, również mogą dostarczyć przydatnych informacji. Możesz zapytać o ich doświadczenie, wiedzę i opłaty, aby określić, czy spełniają Twoje wymagania.

Dostępność produktów firmy HP

Te łącza zawierają informacje na temat funkcji i technologii ułatwień dostępu w różnych produktach firmy HP, jeśli ma to zastosowanie. Zasoby te pomogą w wyborze konkretnych funkcji technologii ułatwień dostępu oraz produktów najbardziej przydatnych w Twojej sytuacji.

- Agenci HP i ułatwienia dostępu: Przejdź na stronę <http://www.hp.com> i w polu wyszukiwania wpisz Ułatwienia dostępu. Wybierz opcję **Biuro agenta i ułatwienia dostępu**.
- Komputery HP: W przypadku systemów operacyjnych Windows 7, Windows 8 i Windows 10 przejdź na stronę <http://www.hp.com/support>, wpisz Opcje ułatwień dostępu systemu Windows w polu wyszukiwania **Przeszukaj nasze kompendium wiedzy**. Wybierz odpowiedni system operacyjny w wynikach wyszukiwania.
- Sklep HP, urządzenia peryferyjne do produktów firmy HP: Przejdź na stronę <http://store.hp.com>, wybierz opcję **Sklep**, a następnie wybierz opcję **Monitory** lub **Akcesoria**.

Dodatkowe informacje o funkcjach ułatwień dostępu w produktach firmy HP można znaleźć na stronie [Kontakt z pomocą techniczną na stronie 69](#).

Dodatkowe łącza do zewnętrznych partnerów i dostawców, którzy mogą udzielić dalszych informacji:

- [Informacje o ułatwieniach dostępu w produktach firmy Microsoft \(Windows 7, Windows 8, Windows 10, Microsoft Office\)](#)
- [Informacje o ułatwieniach dostępu w produktach firmy Google \(Android, Chrome, aplikacje Google\)](#)

Standardy i ustawodawstwo

Kraje na całym świecie ustanawiają przepisy mające na celu ułatwienie dostępu do produktów i usług dla osób niepełnosprawnych. Przepisy te mają historycznie zastosowanie do produktów i usług telekomunikacyjnych, komputerów i drukarek wyposażonych w określone funkcje komunikacji i odtwarzania wideo, wraz z ich dokumentacją użytkownika i obsługą klienta.

Standardy

Amerykańska Rada ds. Dostępności utworzyła sekcję 508 standardów FAR (Federal Acquisition Regulation) w celu zapewnienia dostępu do technologii informacyjno-komunikacyjnych dla osób z niepełnosprawnościami fizycznymi, sensorycznymi lub poznawczymi.

Standardy opisują kryteria techniczne dla poszczególnych typów technologii, jak również wymagania dotyczące wydajności, skupiając się na funkcjonalności opisywanych produktów. Konkretnie kryteria dotyczą aplikacji oraz systemów operacyjnych, informacji i aplikacji internetowych, komputerów, urządzeń telekomunikacyjnych, produktów wideo i multimedialnych oraz produktów zamkniętych stanowiących całość.

Mandat 376 — EN 301 549

Unia Europejska stworzyła normę EN 301 549 w ramach mandatu 376 jako zestaw narzędzi online do zamówień publicznych na produkty informacyjno-komunikacyjne. Ta norma umożliwia określenie wymagań dotyczących produktów i usług informacyjno-komunikacyjnych, wraz z opisem procedur testowych i metodologii oceny dla każdego wymagania.

Web Content Accessibility Guidelines (WCAG)

Dokumenty zawarte w Web Content Accessibility Guidelines (WCAG), będące efektem działalności grupy Web Accessibility Initiative (WAI) powstałej w ramach W3C, służą pomocą projektantom i deweloperom tworzącym witryny bardziej odpowiadające potrzebom osób niepełnosprawnych lub podlegających ograniczeniom związanym z wiekiem.

Dokumenty WCAG dotyczą ułatwień dostępu dla szerokiego zakresu zawartości (tekst, obrazy, audio i wideo) oraz aplikacji internetowych. Dokumenty WCAG podlegają precyzyjnym testom, są łatwe do zrozumienia i pozostawiają deweloperom miejsce na innowacje. Standard WCAG 2.0 został również zatwierdzony jako norma [ISO IEC 40500:2012](#).

Standard WCAG zwraca szczególną uwagę na bariery dostępu do Internetu napotymane przez osoby z niesprawnościami wzroku, słuchu, ruchowymi, psychicznymi i neurologicznymi oraz przez korzystające z Internetu osoby starsze, które potrzebują ułatwień dostępu. Standard WCAG 2.0 zawiera charakterystyki dostępnej zawartości:

- **Dostrzegalność** (na przykład przedstawienie rozwiązań alternatywnych, tekst zamiast obrazów, podpisy zamiast audio, dostosowanie prezentacji lub kontrast kolorów)
- **Dostępność** (biorąc pod uwagę dostęp z klawiatury, kontrast kolorów, czas wprowadzania danych wejściowych, unikanie wywoływania ataków padaczki oraz nawigację)
- **Zrozumiałość** (uwzględniając czytelność, przewidywalność i pomoc przy wprowadzaniu danych)
- **Niezawodność** (na przykład dzięki zapewnieniu zgodności z technologiami ułatwień dostępu)

Ustawodawstwo i przepisy

Dostępność technologii informacyjnych i informacji jest coraz istotniejszym zagadnieniem dla ustawodawstwa. Te łącza stanowią źródło informacji o kluczowych aktach prawnych, przepisach i normach.

- [Stany Zjednoczone](#)
- [Kanada](#)
- [Europa](#)
- [Australia](#)

Przydatne zasoby i łącza dotyczące ułatwień dostępu

Te organizacje, instytucje i zasoby mogą być dobrym źródłem informacji o niepełnosprawności i ograniczeniach związanych z wiekiem.



UWAGA: Nie jest to wyczerpująca lista. Poniższe organizacje podano wyłącznie w celach informacyjnych. Firma HP nie ponosi żadnej odpowiedzialności za informacje lub kontakty, na które można natrafić w internecie. Obecność na tej liście nie oznacza udzielenia poparcia przez firmę HP.

Organizacje

Są to jedne z wielu organizacji które zapewniają informacje o niepełnosprawności i ograniczeniach związanych z wiekiem.

- American Association of People with Disabilities (AAPD)
- The Association of Assistive Technology Act Programs (ATAP)
- Hearing Loss Association of America (HLAA)
- Information Technology Technical Assistance and Training Center (ITTATC)
- Lighthouse International
- National Association of the Deaf
- National Federation of the Blind
- Rehabilitation Engineering & Assistive Technology Society of North America (RESNA)
- Telecommunications for the Deaf and Hard of Hearing, Inc. (TDI)
- W3C Web Accessibility Initiative (WAI)

Instytucje edukacyjne

Wiele instytucji edukacyjnych, w tym przedstawione w tych przykładach, dostarcza informacje o niepełnosprawności i ograniczeniach związanych z wiekiem.

- California State University, Northridge, Center on Disabilities (CSUN)
- University of Wisconsin — Madison, Trace Center
- University of Minnesota computer accommodations program

Inne zasoby dotyczące niepełnosprawności

Wiele zasobów, w tym te przykłady, zawiera informacje o niepełnosprawności i ograniczeniach związanych z wiekiem.

- ADA (Americans with Disabilities Act) Technical Assistance Program
- Międzynarodowa Organizacja Pracy — Inicjatywa Global Business and Disability Network
- EnableMart
- European Disability Forum
- Job Accommodation Network
- Microsoft Enable

Łączy firmy HP

Te łącza do poszczególnych produktów firmy HP zawierają informacje na temat niepełnosprawności i ograniczeń związanych z wiekiem.

[Przewodnik po bezpieczeństwie i komforcie pracy firmy HP](#)

[Sprzedaż dla sektora publicznego w firmie HP](#)

Kontakt z pomocą techniczną

HP oferuje pomoc techniczną i wsparcie w zakresie ułatwień dostępu dla klientów niepełnosprawnych.



UWAGA: Pomoc techniczna jest dostępna tylko w języku angielskim.

- Klienci niesłyszący lub słabosłyszący mogą zgłaszać swoje pytania dotyczące pomocy technicznej lub ułatwień dostępu w produktach firmy HP w następujący sposób:
 - Użyj urządzenia TRS/VRS/WebCapTel, aby skontaktować się z działem pod numerem (877) 656-7058 od poniedziałku do piątku, od godziny 06:00 do 21:00 czasu górskiego.
- Klienci z innymi niesprawnościami lub ograniczeniami związanymi z podeszłym wiekiem mogą zgłaszać swoje pytania dotyczące pomocy technicznej lub ułatwień dostępu w produktach firmy HP, używając następujących opcji:
 - Zadzwoń pod numer (888) 259-5707 od poniedziałku do piątku, od godziny 06:00 do 21:00 czasu górskiego.
 - Uzupełnij [formularz kontaktowy przeznaczony dla osób niepełnosprawnych lub z ograniczeniami związanymi z podeszłym wiekiem](#).

Indeks

- A**
- aktualizacje oprogramowania, instalacja 47
 - aktualizowanie programów Windows 10 S 39
 - aktualizowanie programów i sterowników 39 Windows 10 39
 - aktualizowanie sterowników Windows 10 S 39
 - anteny bezprzewodowe, położenie 7
 - anteny WLAN, położenie 7
 - audio 22
 - dźwięk HDMI 26
 - głośniki 22
 - regulowanie głośności 13, 14
 - słuchawki 22
 - ustawienia dźwięku 23
 - zestawy słuchawkowe 23
- B**
- bateria
 - fabrycznie zaplombowana 36
 - niskie poziomy naładowania baterii 35
 - oszczędzanie energii 35
 - rozładowanie 35
 - rozwiązywanie problemu niskiego poziomu naładowania baterii 36
 - wyszukiwanie informacji 35
 - bateria, wyszukiwanie informacji 35
 - bateria fabrycznie zaplombowana 36
 - BIOS
 - aktualizowanie 49
 - określanie wersji 49
 - pobieranie aktualizacji 50, 51
 - uruchamianie narzędzia Setup Utility 49
- C**
- czyszczenie komputera 40
 - dezynfekcja 41
- HP Easy Clean 40
- pielęgnacja okleiny drewnianej 42
 - usuwanie brudu i kurzu 40
- czytnik linii papilarnych 11, 12
- D**
- Defragmentator dysków 38
 - dźwięk. *Patrz* audio
- E**
- ekran
 - poruszanie się 28
 - elementy
 - lewa strona 4
 - obszar klawiatury 8
 - płytki dotykowa 8
 - prawa strona 3
 - spód 14
 - tył 14
 - wskaźniki 9
 - wyświetlacz 6
 - elementy na spodzie 14
 - elementy płytki dotykowej 8
 - elementy sterujące komunikacją bezprzewodową
 - przycisk 17
 - system operacyjny 17
 - elementy sterujące systemem operacyjnego 17
 - elementy wyświetlacza 6
 - elementy z lewej strony 4
 - elementy z prawej strony 3
 - elementy z tyłu 14
- eSIM 19
- etykieta certyfikatu urządzenia bezprzewodowego 15
 - etykieta urządzenia Bluetooth 15
 - etykieta urządzenia WLAN 15
 - etykiety
 - Bluetooth 15
 - certyfikat urządzenia bezprzewodowego 15
 - numer seryjny 15
 - serwis 15
 - WLAN 15
 - zgodność z przepisami 15
 - etykiety serwisowe, położenie 15
- G**
- gest dotknięcia czterema palcami płytki dotykowej 30
 - gest dotknięcia na płycie dotykowej i ekranie dotykowym 28
 - gest naciśnięcia dwoma palcami na płycie dotykowej 29
 - gest naciśnięcia trzema palcami na płycie dotykowej 29
 - gest przesunięcia czterema palcami po płycie dotykowej 30
 - gest przesunięcia dwoma palcami na płycie dotykowej 29
 - gest przesunięcia jednym palcem na ekranie dotykowym 31
 - gest przesunięcia trzema palcami na płycie dotykowej 30
 - gesty 28
 - gesty na ekranie dotykowym
 - dotykanie 28
 - przesunięcie 31
 - przesunięcie jednym palcem 31
 - zbliżanie/rozsuwanie dwóch palców w celu zmiany powiększenia 28
 - gesty na płycie dotykowej
 - dotknięcie czterema palcami 30
 - naciśnięcie dwoma palcami 29
 - naciśnięcie trzema palcami 29
 - przesunięcie czterema palcami 30
 - przesunięcie dwoma palcami 29
 - przesunięcie trzema palcami 30
 - gesty na płycie dotykowej i ekranie dotykowym
 - dotykanie 28
 - zbliżanie/rozsuwanie dwóch palców w celu zmiany powiększenia 28

- gesty na precyzyjnej płytce dotykowej
 - dotknięcie czterema palcami 30
 - naciśnięcie dwoma palcami 29
 - naciśnięcie trzema palcami 29
 - przesunięcie czterema palcami 30
 - przesunięcie dwoma palcami 29
 - przesunięcie trzema palcami 30
- gest zbliżania/rozsuwania dwóch palców w celu zmiany powiększenia na płytce dotykowej i ekranie dotykowym 28
- głośniki 15
 - podłączanie 22
- głośność
 - regulowanie 13, 14
- gniazda
 - czytnik kart pamięci 3
 - czytnik kart pamięci microSD 3
 - wyjście audio (słuchawkowe)/ wejście audio (mikrofonowe) 6
- GPS 19
- H**
- hasła
 - Setup Utility (BIOS) 45
 - Windows 44
- hasła narzędzia Setup Utility (BIOS) 45
- hasła systemu Windows 44
- hibernacja
 - inicjowana, gdy poziom naładowania jest krytyczny 35
 - inicjowanie 33
 - opuszczanie 33
- HP 3D DriveGuard 38
- HP Fast Charge 34
- HP Mobile Broadband
 - aktywowanie 18
 - numer IMEI 18
 - numer MEID 18
- HP Sure Recover 60
- HP Touchpoint Manager 47
- I**
- ikona zasilania, korzystanie 34
- informacje o zgodności z przepisami etykieta zgodności z przepisami 15
- etykiety certyfikatów urządzeń bezprzewodowych 15
- inicjowanie stanów uśpienia i hibernacji 32
- instalowanie
 - opcjonalna linka zabezpieczająca 48
- International Association of Accessibility Professionals 66
- K**
- kamera
 - korzystanie 22
 - położenie 7
- Klawiatura ekranowa 31
- klawiatura i opcjonalna mysz
 - korzystanie 31
- klawisz czynności aplikacji HP Command Center 14
- klawisz czynności następnego utworu 14
- klawisz czynności odtwarzania 14
- klawisz czynności pauzy 14
- klawisz czynności podświetlenia klawiatury 13
- klawisz czynności poprzedniego utworu 14
- klawisz czynności Uzyskaj pomoc w systemie Windows 10 13
- klawisz czynności wyciszania głośności 13
- klawisz czynności wyciszenia mikrofonu 14
- klawisz czynności zmniejszania jasności obrazu 13
- klawisz czynności zwiększania jasności obrazu 13
- klawisze
 - czynność 12
 - esc 12
 - fn 12
 - prywatność kamery 12
 - Windows 12
- klawisze czynności
 - aplikacja HP Command Center 14
- głośność
 - wyciszanie 13
- głośność głośników 13, 14
- korzystanie 13
- następny utwór 14
- odtwórz 14
- pauza 14
- podświetlenie klawiatury 13
- położenie 12, 13
- pomoc 13
- poprzedni utwór 14
- wyciszanie
 - wyciszanie 13
- wyciszenie mikrofonu 14
- zmniejszanie jasności obrazu 13
- zwiększanie jasności obrazu 13
- klawisze czynności głośności głośników 13, 14
- klawisz esc, położenie 12
- klawisze specjalne
 - korzystanie 11
 - położenie 11
- klawisz fn, położenie 12
- klawisz systemu Windows, położenie 12
- klawisz trybu samolotowego 17
- kolejność rozruchu, zmiana 60
- konserwacja
 - aktualizowanie programów i sterowników 39
 - Defragmentator dysków 38
 - Oczyszczanie dysku 38
- konserwacja komputera 40
- kopie zapasowe 58
- kopie zapasowe, tworzenie 58
- korzystanie z haseł 44
- korzystanie z klawiatury i opcjonalnej myszy 31
- korzystanie z płytki dotykowej 28
- krytyczny poziom naładowania baterii 35
- L**
- lewa strefa kontroli, położenie 8
- linka zabezpieczająca, mocowanie 48
- Ł**
- łączenie z siecią LAN 20

- M**
- metody przywracania i odzyskiwania 59
- mikrofony wewnętrzne, położenie 7
- Miracast 26
- N**
- najlepsze praktyki 1
- narzędzia systemu Windows, używanie 58
- Narzędzie HP PC Hardware
 - Diagnostics dla systemu Windows
 - instalowanie 54
 - korzystanie 52
 - pobieranie 53, 54
 - uzyskiwanie dostępu 52, 53
- Narzędzie HP PC Hardware
 - Diagnostics UEFI (Diagnostyka sprzętu)
 - korzystanie 54
 - pobieranie 55
 - uruchamianie 55
- nawigacja po ekranie 28
- nazwa i numer produktu, komputer 15
- niski poziom naładowania baterii 35
- nośnik HP Recovery
 - odzyskiwanie 59
- nośnik odzyskiwania danych 58
 - tworzenie za pomocą narzędzia HP Cloud Recovery Download Tool 58
 - tworzenie za pomocą narzędzi systemu Windows 58
- numer IMEI 18
- numer MEID 18
- numer seryjny, komputer 15
- O**
- obsługa klienta, ułatwienia dostępu 69
- obszar mocowania pióra, położenie 3
- obszar mocowania pióra magnetycznego, położenie 3
- obszar płytki dotykowej, położenie 8, 9
- odciski palca, rejestrowanie 46
- odzyskiwanie 58, 59
 - dyski 59
 - napęd flash USB 59
 - nośnik 59
- opcje płytki dotykowej, dostosowanie 8
- oprogramowanie
 - Defragmentator dysków 38
 - Oczyszczanie dysku 38
 - wyświetlanie listy 3
- oprogramowanie antywirusowe, używanie 46
- oprogramowanie zabezpieczającego przed zagrożeniami internetowymi, używanie 46
- oprogramowanie zapory 47
- otwory wentylacyjne, położenie 10, 14, 15
- P**
- płytki dotykowa
 - korzystanie 28
 - ustawienia 8
- podłączanie do sieci 17
- podłączanie do sieci bezprzewodowej 17
- podróżowanie z komputerem 15, 42
- połączenie z firmową siecią WLAN 18
- połączenie z publiczną siecią WLAN 18
- połączenie z siecią WLAN 18
- port HDMI
 - podłączanie 25
- Port HDMI
 - podłączanie 25
 - położenie 5
- port USB SuperSpeed, położenie 4
- port USB SuperSpeed z obsługą funkcji HP Sleep and Charge, położenie 5
- port USB Type-C, podłączanie 24, 27
- porty
 - HDMI 5, 25
 - Port Thunderbolt USB Type-C 24
 - Port USB SuperSpeed z obsługą funkcji HP Sleep and Charge 5
 - USB SuperSpeed 4
- USB Type-C 27
 - złącze zasilania USB Type-C i port SuperSpeed z obsługą funkcji HP Sleep and Charge 5
 - złącze zasilania USB Type-C i port Thunderbolt z obsługą funkcji HP Sleep and Charge 6
- poziom naładowania baterii 35
- prawa strefa kontroli, położenie 8
- precyzyjna płytka dotykowa
 - korzystanie 28
- program Oczyszczanie dysku 38
- przesyłanie danych 26
- przesył danych 26
- przyciski
 - lewy przycisk płytki dotykowej 8, 9
 - prawy przycisk płytki dotykowej 8, 9
 - zasilanie 11, 12
- przyciski płytki dotykowej
 - położenie 8, 9
- przycisk komunikacji bezprzewodowej 17
- przycisk prywatności kamery, korzystanie 22
- przycisk prywatności kamery, położenie 12
- przycisk zasilania, położenie 11, 12
- przywracanie 58
- przywracanie systemu 59
- punkt przywracania systemu, tworzenie 58
- S**
- sieć bezprzewodowa, zabezpieczanie 48
- sieć bezprzewodowa (WLAN)
 - podłączanie 18
 - połączenie z firmową siecią WLAN 18
 - połączenie z publiczną siecią WLAN 18
 - zasięg sieci 18
- sieć przewodowa (LAN) 20
- słuchawki, podłączanie 22
- specyfikacje 63
- sprzęt, wyświetlanie listy elementów 3

standardy i ustawodawstwo,
ułatwienia dostępu 67
Standardy ułatwień dostępu w Sekcji
508 67
stan uśpienia
inicjowanie 32
opuszczanie 32
stany wyświetlania 24, 25
strefa kontroli 8
system nie odpowiada 33

Ś

środowisko pracy 64

T

technologie ułatwień dostępu
cel 65
wyszukiwanie 66
Thunderbolt, podłączanie USB Type-
C 24
transport komputera 42
Tryb niskiego poziomu światła
niebieskiego 6
tryb samolotowy 17
tryby uśpienia i hibernacji,
inicjowanie 32
tworzenie kopii zapasowej danych i
aplikacji 48

U

ułatwienia dostępu 65, 66, 68, 69
ułatwienia dostępu, technologie
wyszukiwanie 66
ułatwienia dostępu wymagają
oceny 66
urządzenia o wysokiej rozdzielczości,
podłączanie 25, 26
Urządzenie Bluetooth 17, 19
Urządzenie HP jako usługa (HP
DaaS) 47
urządzenie WLAN 15
urządzenie WWAN 18
usługa szerokopasmowa
aktywowanie 18
numer IMEI 18
numer MEID 18
ustawienia dźwięku, korzystanie
23

Ustawienia funkcji Remote HP PC
Hardware Diagnostics UEFI
dostosowanie 57
korzystanie 56
ustawienia zasilania, korzystanie
34

W

wideo
port HDMI 25
Port HDMI 25
urządzenie portu Thunderbolt
24
USB Type-C 27
wyświetlacze bezprzewodowe
26
wideo, korzystanie 24
Windows
kopia zapasowa 58
nośnik odzyskiwania danych 58
punkt przywracania systemu 58
Windows Hello 22
korzystanie 46
wskaźnik caps lock 9
wskaźniki
caps lock 9
kamera 7
płytki dotykowa 8
prywatność kamery 9
wyciszanie 9
wyciszenie mikrofonu 9
zasilacz prądu przemiennego
i bateria 4, 5
zasilanie 9
wskaźnik kamer, położenie 7
wskaźnik komunikacji
bezprzewodowej 17
wskaźnik płytki dotykowej,
położenie 8
wskaźnik prywatności kamery,
położenie 9
wskaźnik wyciszenia, położenie 9
wskaźnik wyciszenia mikrofonu,
położenie 9
wskaźnik zasilacza prądu
przemiennego i baterii, położenie
4, 5
wskaźnik zasilania, położenie 9
wyładowania elektrostatyczne 62
wyłączanie komputera 33

Z

zainstalowane oprogramowanie
wyświetlanie listy 3
zamykanie 33
zarządzanie zasilaniem 32
Zasady dotyczące ułatwień dostępu
obowiązujące w firmie HP 65
zasilanie 63
bateria 34
zewnętrzne 37
zasilanie z baterii 34
zasoby, ułatwienia dostępu 68
zasoby HP 1
zestawy słuchawkowe,
podłączanie 23
zewnętrzne źródło zasilania,
korzystanie 37
złącza
zasilanie 4, 6
złącze jack typu combo (wyjście audio
słuchawkowe/wejście audio
mikrofonowe), położenie 6
złącze zasilania
położenie 4, 5, 6
złącze zasilania USB Type-C i port
SuperSpeed z obsługą funkcji HP
Sleep and Charge, położenie 5
złącze zasilania USB Type-C i port
Thunderbolt z obsługą funkcji HP
Sleep and Charge, położenie 6