

Typ 7182

DE	Dampfmopp	Gebrauchsanleitung	3
GB	Steam mop	Instruction manual	11
FR	Nettoyeur vapeur	Mode d'emploi	19
NL	Stoommop	Bedieningshandleiding	27
ES	Mopa a vapor	Manual de instrucciones.....	35
IT	Mop per vapore	Istruzioni per l'uso	43
DK	Dampmoppe	Betjeningsvejledning.....	51
PL	Mop parowy	Instrukcja obsługi	59

Liebe Kundin, lieber Kunde,

wir wünschen Ihnen mit dem Qualitätsprodukt aus dem Hause SEVERIN viel Freude und bedanken uns für Ihr Vertrauen. Die Marke SEVERIN steht seit über 120 Jahren für Beständigkeit, deutsche Qualität und Entwicklungskraft. Jedes Gerät wurde mit Sorgfalt hergestellt und geprüft.

Mit der sprichwörtlichen Sauerländer Gründlichkeit, Genauigkeit und Ehrlichkeit überzeugt das Familienunternehmen aus Sundern seit der Gründung 1892 mit innovativen Produkten Kunden in aller Welt.

In den acht Produktgruppen Kaffee, Frühstück, Küche, Grillen, Haushalt, Floorcare, Personal Care und Kühlen & Gefrieren bietet SEVERIN mit über 250 Produkten ein umfassendes Elektrokleingeräte-Sortiment. Für jeden Anlass das richtige Produkt!

Lernen Sie die SEVERIN-Produktvielfalt kennen und besuchen Sie uns unter www.severin.com.

**Ihre Geschäftsleitung und Mitarbeiter
der SEVERIN Elektrogeräte GmbH**

Zu dieser Gebrauchsanleitung

Diese Gebrauchsanleitung enthält wichtige Tipps für Ihre Sicherheit sowie zum Gebrauch des Gerätes. Bei Nichtbeachtung der Gebrauchsanleitung kann es zu Verletzungen von Personen oder Schäden am Gerät kommen. Die Gebrauchsanleitung gut aufbewahren. Bei Weitergabe des Gerätes an Dritte die Gebrauchsanleitung mitgeben.

Gebrauchsanleitung vor dem ersten Gebrauch vollständig durchlesen.

Inhaltsverzeichnis

Vielen Dank	3
Sicherheitshinweise	4
Dampfreinigen	8
Nach dem Dampfreinigen	9
Ersatzteile, Garantie und Entsorgung	10

Bebilderter Quick Start Guide liegt bei

Dieser Gebrauchsanleitung liegt ein bebildertes Quick Start Guide bei, der Ihnen weitere Tipps zum Gebrauch des Gerätes liefert.

Gerät sicher anschließen

Das Gerät wird mit elektrischem Strom betrieben, dabei besteht grundsätzlich die Gefahr eines elektrischen Schlags. Deshalb:

- Gerät nicht in Wasser oder andere Flüssigkeiten tauchen oder mit Flüssigkeiten behandeln. Gerät nicht im Freien oder in Räumen mit hoher Luftfeuchtigkeit betreiben. Den Stecker nicht mit nassen Händen anfassen.
- Gerät ausschließlich an Steckdosen mit Schutzkontakt anschließen. Gerät nur gemäß den Angaben auf dem Typenschild (Unterseite des Gerätes) anschließen und in Betrieb nehmen.
- Gerät und Stromkabel vor dem Benutzen auf eventuelle Beschädigungen kontrollieren. Niemals ein defektes Gerät oder ein Gerät mit defektem Stromkabel betreiben.
- Niemals versuchen, das Gerät oder sein Stromkabel eigenständig zu reparieren. Um Gefährdungen zu vermeiden, dürfen Reparaturen an Gerät und Stromkabel nur durch unseren Kundendienst durchgeführt werden. Ein defektes Gerät zur Reparatur an einen Fachhändler geben oder Kontakt mit dem SEVERIN-Kundendienst aufnehmen.
- Darauf achten, dass das Stromkabel nicht geknickt, eingeklemmt oder überfahren wird oder mit Hitzequellen, Feuchtigkeit oder scharfen Kanten in Berührung kommt. Darauf achten, dass das Stromkabel nicht zur Stolperfalle wird.
- Gerät nicht am Stromkabel ziehen oder transportieren. Beim Herausziehen des Steckers aus der Steckdose direkt am Stecker ziehen.
- Nach Möglichkeit keine Verlängerungskabel benutzen. Falls dies unumgänglich ist, nur GS-geprüfte, einfache Verlängerungskabel (keine Mehrfachsteckdosen), die für die hohe Leistungsaufnahme des Gerätes ausgelegt sind, benutzen.
- Unmittelbar nach dem Gebrauch, vor dem Reinigen oder Warten des Gerätes sowie vor dem Zubehörwechsel Gerät ausschalten und Stecker aus der Steckdose ziehen.

Sicherheitshinweise

Sicherheit bestimmter Personengruppen

- Das Gerät kann von Kindern ab 8 Jahren und älter sowie von Personen mit reduzierten physischen, sensorischen oder mentalen Fähigkeiten oder Mangel an Erfahrung und/oder Wissen benutzt werden, wenn sie beaufsichtigt werden oder bezüglich des sicheren Gebrauchs des Gerätes unterwiesen wurden und die daraus resultierenden Gefahren verstanden haben.
- Kinder dürfen nicht mit dem Gerät spielen oder sich auf das Gerät stellen oder setzen. Reinigung und Benutzer-Wartung dürfen nicht durch Kinder ohne Beaufsichtigung durchgeführt werden.
- Kinder jünger als 8 Jahre von Gerät und Stromkabel fernhalten.
- Verpackungsmaterialien außerhalb der Reichweite von Kindern aufbewahren und entsorgen. Anderenfalls besteht Erstickungsgefahr.
- Personen mit Sensibilitätsstörung, insbesondere verminderte Empfindlichkeit für Temperaturunterschiede, müssen beim Einsatz dieses Gerätes ungleich vorsichtiger sein.

Heißdampf und heiße Geräteteile



Das Gerät arbeitet mit heißem Dampf (ca. 100 °C). Dabei besteht Verbrühungsgefahr am austretenden Dampf sowie am mit Heißdampf getränkten Reinigungstuch!

- Dampffuß niemals auf Personen, Tiere oder Pflanzen richten! Dampffuß stets nach unten auf den zu reinigenden Untergrund richten!
- Darauf achten, dass zu keiner Zeit Körperteile unter den Dampffuß gelangen können. Gerät niemals betreiben, ohne Schuhe zu tragen.
- Dampffuß nicht auf elektrische Geräte, Steckdosen, Kabel usw. oder das Innere von Öfen richten! Sollten Steckdosen oder dergleichen im Boden eingelassenen sein, diese bei der Reinigung weiträumig aussparen. Es besteht die Gefahr eines elektrischen Schlags!

Sicherheitshinweise

- Gerät nicht zum Reinigen an Druckbehältern oder Behältern mit unbekanntem Inhalt benutzen. Es besteht Berst- oder Explosionsgefahr!
 - Das im Betrieb befindliche Gerät niemals unbeaufsichtigt lassen. Das im Betrieb befindliche Gerät niemals auf die Seite legen. Gerät niemals in waagerechter Haltung oder gar über Kopf verwenden.
 - Vor dem Abnehmen oder Anbringen des Reinigungstuchs Gerät erst abkühlen lassen.
 - Gerät ausschließlich am Handgriff tragen.
 - Darauf achten, dass nicht zu lang auf einer Stelle gereinigt wird. Anderenfalls kann der Untergrund beschädigt werden.
 - Während und nach der Arbeit für gute Belüftung sorgen.
-

Glatte Oberflächen

Der Heißdampf legt sich als Feuchtigkeitsfilm auf den gereinigten Untergrund nieder. Bis dieser Film getrocknet ist, besteht die Gefahr auszugleiten und zu stürzen.

- Gereinigte Flächen erst wieder betreten, wenn diese abgetrocknet sind.
 - **Beim Reinigen von Treppen umso vorsichtiger vorgehen:**
Die Stufen können durch den Dampf glatt werden.
Stürze und Verletzungen könnten die Folge sein.
-

Bestimmungsgemäße Verwendung

Den Dampfmopp ausschließlich im Haushalt zum Reinigen von versiegelten, ebenen Hartböden (z. B. Fliesen, Steinböden, Linoleum und anderen glatten, versiegelten Flächen) einsetzen, die der hohen Temperatur, dem Druck und der Feuchtigkeit des Dampfes standhalten.

Jede weitere Verwendung gilt als nicht bestimmungsgemäß und ist untersagt.

Sicherheitshinweise

Um Verletzungen, Bränden und Schäden vorzubeugen, darf das Gerät nicht eingesetzt werden für das Reinigen von:

- Menschen, Tieren oder Pflanzen. Dampffuß stets von sämtlichen Körperteilen, Haaren und Kleidungsstücken fernhalten. Nicht in Kopfnähe arbeiten.
- Oberflächen, die durch gesundheitsgefährdende Stoffe verschmutzt sind. Der heiße Dampf kann diese Stoffe lösen und freisetzen.
- Textilien, Leder, Möbeln, Wänden, Tresen, Fensterscheiben, unversiegelten, lackierten, geölten oder gewachsten Holz- oder Keramikfußböden sowie Oberflächen aus Glas, synthetischen Fasern, weichem oder glänzendem Kunststoff.

Unbedingt die Pflegehinweise der Hersteller des jeweiligen Untergrunds beachten. Im Zweifel vor der Reinigung mit Heißdampf beim Hersteller nachfragen!

Verboten ist außerdem die Verwendung:

- als Raumbefeuchter oder gar als Raumheizung.
- im nicht vollständig montierten Zustand oder mit anderem Zubehör als in dieser Anleitung genanntem.
- auf Flächen, die mit Lebensmitteln in Berührung kommen.
- mit leerem Wassertank.
- in waagerechter oder gar Über-Kopf-Haltung.
- ohne sauberes Reinigungstuch.
- im Freien.

Wassertank niemals mit anderen Flüssigkeiten als kaltem Wasser füllen. Zusätze im Wassertank machen den Gebrauch des Gerätes unsicher.

Gerät nicht mit feuchtem Reinigungstuch stehen lassen oder verstauen. Der Untergrund kann beschädigt werden. Restfeuchte im Reinigungstuch könnte zu Gerüchen oder gar Schimmelbildung führen.

Dampfreinigen

Gerät montieren

▷ *bebildeter Quick Start Guide (Seite 2).*

Wassertank füllen

1. Sicherstellen, dass das Gerät ausgeschaltet und der Stecker gezogen ist.

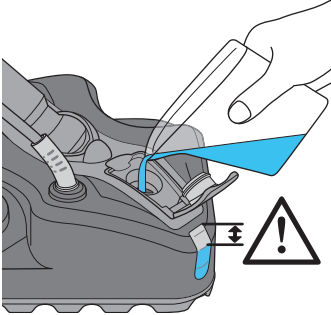

2. Nachfüllbehälter aus dem Lieferumfang mit kaltem Leitungswasser füllen. **Niemals Zusätze in den Wassertank geben!**
3. Wassertankverschluss öffnen und Nachfüllbehälter wie abgebildet in den Wassertank entleeren.
4. Dabei Wassertank nicht überfüllen. Füllstand stets im Auge behalten.
5. Wassertankverschluss schließen.

▷ *bebildeter Quick Start Guide (Seite 2).*

Dampfreinigen

1. Sicherstellen, dass der Untergrund für die Reinigung mit Heißdampf geeignet ist.

Im Zweifel beim Hersteller des zu reinigenden Untergrunds nachfragen. **TIPP:** Es kann zudem sinnvoll sein, den Untergrund durch Kehren oder Staubsaugen vorzureinigen.

2. Kabel in die Schlaufe am Stiel hängen, damit es beim Reinigen möglichst nicht überfahren wird.

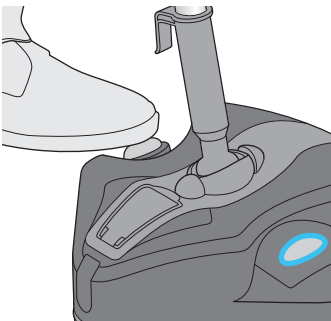

3. Sauberes Reinigungstuch unterlegen und Dampffuß darauf stellen.
4. Stecker in die Steckdose stecken. Die LED blinkt.
5. Gerät wie abgebildet einschalten. Die LED leuchtet.
6. Gerät wie einen Wischmopp bewegen. Sobald das Gerät bewegt wird, wird Dampf produziert.
7. Boden mit Heißdampf reinigen. Dabei nicht zu lange auf einer Stelle reinigen.

▷ *bebildeter Quick Start Guide (Seite 3).*

Nach dem Dampfreinigen

Unmittelbar nach dem Dampfreinigen

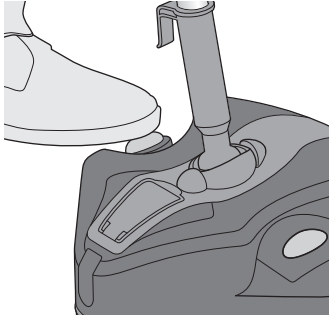

1. Gerät wie abgebildet ausschalten. Die LED erlischt.
2. Stecker aus der Steckdose ziehen.
3. Kabel aufwickeln (▷ *Quick Start Guide*, Seite 4).
4. Mindestens 5 Minuten warten, bis das Reinigungstuch abgekühlt ist.
5. Reinigungstuch abnehmen. Reinigungstuch trocknen lassen oder bei max. 60 °C waschen. Keinen Weichspüler benutzen. Nicht bleichen. Nicht im Trockner trocknen.

▷ *bebildeter Quick Start Guide* (Seite 3).

Gerät reinigen

- Vor der Gerätereinigung Gerät ausschalten und Stecker aus der Steckdose ziehen.
- Gehäuse und Stromkabel dürfen aus Gründen der elektrischen Sicherheit nicht mit Flüssigkeiten behandelt oder gar darin eingetaucht werden. Gehäuse mit einem leicht angefeuchteten Tuch abwischen und anschließend trockenreiben.
- Zur Reinigung keine scharfen, scheuernden Reinigungsmittel oder harte Bürsten verwenden.

Probleme selbst beheben

Damit möglichst gar keine Probleme auftreten, ist es wichtig, das Gerät gemäß dieser Gebrauchsanleitung zu benutzen.



Sollten Sie dennoch einmal Probleme mit dem Gerät haben, lesen Sie zuerst im Internet auf www.severin.com/go/to/8366 unter „FAQs“ nach und versuchen Sie, das Problem selbst zu beheben.

Über den nebenstehenden QR-Code können Sie direkt auf unsere Homepage gelangen.

Wenn das nicht weiterhilft, wenden Sie sich an unseren Kundendienst.

Die Kontaktdaten finden Sie im Anhang dieser Gebrauchsanleitung oder auf unserer Homepage.

Ersatzteile, Garantie und Entsorgung

Ersatz- und Zubehörteile nachbestellen

Ersatzteile oder Zubehör können Sie im Internet unter www.severin.com/go/to/8366 im Menü „Service / Ersatzteil-Shop“ bequem bestellen.



Unser 4-teiliges Reinigungstuch-Set (bestehend aus 2 Mikrofaser-Reinigungstüchern sowie 2 „Shaggy Pads“) kann unter der Artikelnummer **7779048** auf der Homepage oder über unseren Kundendienst bestellt werden. Über den nebenstehenden QR-Code können Sie direkt auf unsere Homepage gelangen.

Garantie

Von den nachfolgenden Garantiebedingungen bleiben die gesetzlichen Gewährleistungsrechte gegenüber dem Verkäufer und eventuelle Verkäufergarantien unberührt.

Sollte eine Reparatur erforderlich werden, setzen Sie sich telefonisch oder per Mail mit unserem Kundendienst in Verbindung. Die Kontaktdaten finden Sie im Anhang dieser Gebrauchsanleitung. Wenden Sie sich im Garantiefall alternativ auch direkt an den Händler. Zusätzlich gewährt SEVERIN eine Herstellergarantie von zwei Jahren ab Kaufdatum. In diesem Zeitraum beseitigen wir kostenlos alle Mängel, die nachweislich auf Material- oder Fertigungsfehlern beruhen und die Funktion wesentlich beeinträchtigen. Weitere Ansprüche sind ausgeschlossen.

Von der Garantie ausgenommen sind: Schäden, die auf Nichtbeachtung der Gebrauchsanleitung, unsachgemäße Behandlung oder normalen Verschleiß zurückzuführen sind, ebenso leicht zerbrechliche Teile wie z. B. Glas, Kunststoff oder Glühlampen. Die Garantie erlischt bei Eingriff nicht von SEVERIN autorisierter Stellen.

Entsorgung



Geräte, die mit diesem Symbol gekennzeichnet sind, müssen getrennt vom Hausmüll entsorgt werden. Diese Geräte enthalten wertvolle Rohstoffe, die wiederverwertet werden können. Eine ordnungsgemäße Entsorgung schützt die Umwelt und die Gesundheit Ihrer Mitmenschen. Ihre Gemeindeverwaltung bzw. Ihr Fachhändler gibt Auskunft über die ordnungsgemäße Entsorgung.

Dear Customers,

We hope you will enjoy your high-quality SEVERIN product and thank you for placing your trust in us.

About this instruction manual

This instruction manual includes important tips for your safety and the use of the appliance. Failure to observe the instruction manual can result in injuries to people or damage to the appliance. Keep the instruction manual safe. When passing the appliance on to somebody else, the instruction manual must also be passed on.

Read the instruction manual completely before using the appliance for the first time.

Table of contents

<i>Thank you very much</i>	11
<i>Safety instructions</i>	12
<i>Steam cleaning</i>	16
<i>After steam cleaning</i>	17
<i>Spare parts, warranty and disposal</i>	18

Quick Start Guide with pictures included

This instruction manual comes with a Quick Start Guide with pictures, which provides you with additional tips for the use of the appliance.

Safety instructions

Connect the appliance safely

Since the appliance is operated with electrical current, there is a danger of electric shock. Therefore:

- Do not immerse appliance in water or other liquids, or treat with liquids. Do not operate the appliance outdoors or in rooms with high humidity. Do not handle the plug with wet hands.
- Connect appliance only to outlets with protective contact. Connect and start up the appliance only according to the details on the name plate (underside of the appliance).
- Check the appliance and power cable for possible damage before use. Never operate a defective appliance or an appliance with a defective power cable.
- Never try to repair the appliance or its power cable yourself. To prevent hazards, repairs to the appliance and the power cable may only be made by our customer service. Give a defective appliance to a dealer or contact SEVERIN customer service.
- Make sure that the power cable is not kinked, crushed or run over and that it does not come into contact with sources of heat, humidity or sharp edges. Make sure that the power cable does not become a trip hazard.
- Do not pull or transport the appliance using the power cable. When unplugging the plug from the outlet, always pull directly on the plug.
- If possible, do not use an extension cable. If this is unavoidable, use only GS-tested, simple extension cables (no multi-outlet adapters) that are designed for the appliance's high power consumption.
- Immediately after use, before cleaning or maintaining the appliance, as well as before changing accessories, switch off the appliance and pull the plug from the outlet.

Safety instructions

Safety of particular groups of people

- This appliance may only be used by children over the age of 8 and by persons with reduced physical, sensory or mental capacities or a lack of experience and/or knowledge when they are supervised or if they have been instructed about the safe use of the appliance and have understood the risks resulting from the use of the appliance.
 - Children may not play with the appliance or stand or sit on the appliance. Cleaning and user maintenance may not be performed by children without supervision.
 - Keep children younger than 8 away from the appliance and power cable.
 - Keep packaging material out of the reach of children and dispose of it properly. Otherwise, there is a risk of suffocation.
 - Persons with sensitivity disorder, in particular reduced sensitivity to temperature differences, must be a lot more careful when using this appliance..
-

Superheated steam and hot appliance parts



The appliance uses hot steam (approx. 100 °C). Risk of scalding where steam is discharged and on cleaning cloth soaked with hot steam!

- Never point mop head towards persons, animals or plants! Mop head must always be pointed downwards towards the surface to be cleaned!
- Make sure that no part of the body is ever positioned underneath the mop head. Never operate appliance without wearing shoes.
- Do not point mop head towards electrical devices, outlets, cables, etc. or the inside of ovens! During cleaning, keep sufficient distance from outlets or the like that are installed in the floor. There is a risk of electric shock!

Safety instructions

- Do not use appliance to clean pressurised containers or containers with unknown content. There is a risk of rupture or explosion!
 - When appliance is in operation, never leave it unattended. When appliance is in operation, never lay it on its side. Never operate appliance in horizontal position or above head.
 - Allow appliance to cool down before removing or attaching the cleaning cloth.
 - Always use handle to carry the appliance.
 - When cleaning, never remain on one spot too long. This may damage the surface.
 - Ensure proper ventilation during and after work.
-

Smooth surfaces

The hot steam settles as moisture film on the cleaned surface. Until this film is dry, there is a risk of slipping and falling.

- Do not enter cleaned surfaces until they are dry.
 - **Be even more careful when cleaning stairs:**
The steps can become slippery due to the steam.
This can result in falls and injuries.
-

Intended use

Use steam mop only to clean sealed and straight hard floor surfaces (e.g. tiles, stone floors, linoleum and other smooth, sealed surfaces) that can withstand the high temperature, pressure and moisture of the steam.

Any other use is improper and is forbidden.

Safety instructions

In order to prevent injuries, fires and damage, the appliance may not be used to clean:

- People, animals and plants. Always keep mop head away from all body parts, hair and clothing. Do not use near your head.
- Surfaces that are contaminated by substances hazardous to health. The hot steam can release these substances.
- Textiles, leather, furniture, walls, counter tops, window panes, unsealed, painted, oiled or waxed wood or ceramic floors, as well as surfaces made of glass, synthetic fibers, soft or glossy plastic.

It is crucial that care instructions of the respective surface manufacturers are followed. If in doubt, contact manufacturer before cleaning with hot steam!

The following use is also prohibited:

- As room humidifier or even as heater.
- Use when not completely assembled or with other accessories not mentioned in these instructions.
- On surfaces that come into contact with food.
- With empty water tank.
- In horizontal or above head position.
- Without clean cleaning cloth.
- Outside.

Never fill water tank with any other liquid than cold water. Additives in the water tank result in unsafe use of the appliance.

Always remove wet cleaning cloth when appliance is standing or stored. Otherwise the surface may be damaged. Residual moisture in the cleaning cloth can cause odours or even mould growth.

Steam cleaning

Assembly of appliance

▷ *illustrated Quick Start Guide (Page 2).*

Filling water tank

1. Make sure that the appliance is switched off and the plug is pulled out.

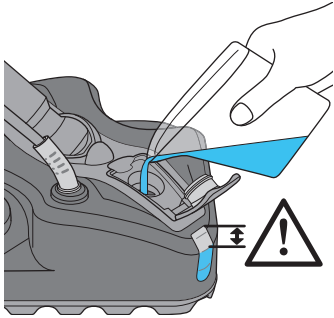

2. Fill supplied filling flask with cold tap water.
Never put additives in water tank!
3. Open cap on water tank and empty filling flask into water tank as shown.
4. In doing so, do not overfill water tank. Always observe fill level.
5. Close cap on water tank.

▷ *illustrated Quick Start Guide (Page 2).*

Steam cleaning

1. Make sure that surface is suitable for hot steam cleaning.

If in doubt, contact manufacturer of surface to be cleaned.

TIP: It could also be useful to sweep or vacuum surface first.

2. Place cable into loop on handle to avoid running over it when cleaning.

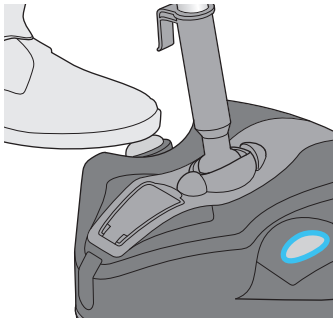

3. Put clean cleaning cloth underneath and place mop head on it.
4. Insert plug into outlet. The LED blinks.
5. Switch the appliance on as shown. The LED is lit.
6. Move the appliance like a regular mop.
As soon as the appliance is moved, steam is produced.
7. Clean floor with hot steam. While doing so, do not remain in one spot for any period of time.

▷ *illustrated Quick Start Guide (Page 3).*

After steam cleaning

Immediately after steam cleaning

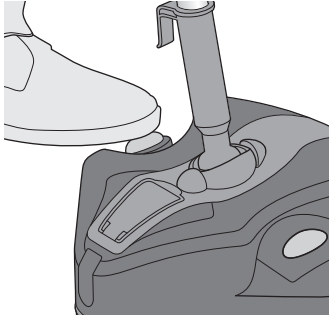

1. Switch the appliance off as shown. The LED goes off.
2. Pull plug from outlet.
3. Wrap cable (▷ *Quick Start Guide*, page 4).
4. Wait at least 5 minutes until the cleaning cloth is cooled down.
5. Remove cleaning cloth. Allow cleaning cloth to dry or wash at max. 60 °C. Do not use fabric softener. Do not bleach. Do not put in dryer.

▷ *Illustrated Quick Start Guide* (Page 3).

Cleaning the appliance

- Before cleaning, switch off the appliance and disconnect the plug from the outlet.
- The housing and power cable may not be handled with liquids or immersed in liquids for reasons of electrical safety. Rub housing with a slightly damp cloth and then dry.
- For cleaning, do not use any sharp or scouring cleansers or hard brushes.

Troubleshooting by yourself

To avoid problems it is important to use the appliance in accordance with this instruction manual.



If you still have problems with the appliance, first visit us on the Internet at www.severin.com/go/to/8366 under "FAQs" and try to fix the problem by yourself.

Use this QR code to reach our home page directly. If this does not help, contact our customer service. The contact data is in the appendix to this instruction manual or on our home page.

Spare parts, warranty and disposal

Ordering spare parts and accessories

You can easily order spare parts or accessories on the Internet at www.severin.com/go/to/8366 by using the "Service / Spare Parts Shop" menu.



Our 4-piece cleaning cloth set (consisting of 2 microfibre cleaning cloths and 2 "shaggy pads") can be ordered on the home page or via our customer service using the item number **7779048**.

Use this QR code to reach our home page directly.

Warranty

The legal warranty rights with respect to the seller and any seller warranties are unaffected by the following warranty conditions.

If repair should be necessary, contact our customer service via telephone or mail. The contact data is in the appendix to this instruction manual. In case of warranty claim, you may also contact the dealer directly. In addition, SEVERIN grants a manufacturer's warranty of two years from the purchase date. In this period, we will eliminate all defects due to material or manufacturing errors and which compromise the function. Other claims are excluded.

Excepted from the warranty are: Damage that is due to non-observance of the instruction manual, improper handling or normal wear; also easily-breakable parts such as glass, plastic or light bulbs. Intervention of people not authorised by SEVERIN voids the warranty.

Disposal



Appliances that are marked with this symbol must be disposed of separately from household garbage. These appliances contain valuable raw materials that can be recycled. Proper disposal protects the environment and the health of your fellow men. Your community government or your dealer can provide information about proper disposal.

Chère cliente, cher client,

Nous espérons que ce produit de qualité fabriqué par les soins de la maison SEVERIN vous donnera pleine et entière satisfaction, et nous vous remercions de votre confiance.

Au sujet de cette notice

Cette notice contient des informations importantes pour votre sécurité et pour l'utilisation optimale de l'appareil. En cas de non-respect des instructions, des personnes peuvent être blessées ou l'appareil endommagé. Conservez soigneusement cette notice. Faites-la suivre en cas de cession de l'appareil à un tiers.

Veuillez lire l'intégralité de la notice avant la première utilisation.

Sommaire

<i>Remerciements</i>	19
<i>Consignes de sécurité</i>	20
<i>Nettoyage à la vapeur</i>	24
<i>Après le nettoyage à la vapeur</i>	25
<i>Pièces de rechange, garantie et mise au rebut</i>	26

Prise en main rapide

Vous trouverez joint à cette notice un document illustré de prise en main rapide. Il contient davantage de conseils pour l'utilisation de votre appareil.

Consignes de sécurité

Branchement de l'appareil en toute sécurité

Cet appareil fonctionnant grâce à une alimentation électrique, un risque d'électrocution existe. Il convient donc de respecter les consignes suivantes :

- Ne jamais immerger l'appareil dans l'eau ou dans d'autres liquides, ni effectuer un traitement avec des liquides. Ne pas utiliser l'appareil en plein air ni dans des pièces très humides. Ne pas toucher la fiche avec les mains humides.
- Raccorder l'appareil uniquement à une prise de courant avec contact à la terre. Respecter les indications figurant sur la plaque signalétique (placée sous l'appareil) pour le branchement et la mise en service.
- Vérifier avant usage que l'appareil et le cordon électrique sont exempts de défauts. Ne jamais mettre en marche un appareil défectueux ou dont le cordon d'alimentation est défectueux.
- Ne jamais essayer de pratiquer soi-même des réparations sur l'appareil ou le cordon d'alimentation. Pour éviter les risques, les réparations doivent exclusivement être effectuées par notre service après-vente. Le cas échéant, il convient de remettre l'appareil défectueux à votre revendeur ou de prendre contact avec le service après-vente de SEVERIN. Ne jamais tirer sur le cordon d'alimentation, ni transporter l'appareil en le tenant par le cordon. Pour le débrancher, tirer sur la fiche pour l'extraire de la prise.
- Tout de suite après l'utilisation, éteindre et débrancher l'appareil avant toute opération de nettoyage, d'entretien ou tout changement de pièce. Veiller à ce que le cordon d'alimentation ne soit ni vrillé, ni coincé, ni écrasé. Empêcher tout contact avec des sources de chaleur, d'humidité ou avec des objets tranchants. Veiller à ne pas laisser le cordon dans le passage pour éviter tout risque de trébucher.
- Dans la mesure du possible, ne pas utiliser de rallonge. Si cela est indispensable, n'utiliser que des rallonges simples (sans multiprise), homologuées GS, adaptées à la puissance élevée de l'appareil.

Consignes de sécurité

Sécurité des personnes

- Cet appareil peut être utilisé par des enfants à partir de 8 ans ainsi que par des personnes aux facultés physiques, sensorielles ou mentales restreintes, ou ne possédant pas l'expérience et/ou les connaissances suffisantes, si elles sont surveillées ou bien ont été instruites sur l'utilisation en toute sécurité de l'appareil et qu'elles ont compris les dangers associés. Il convient d'empêcher les enfants de moins de 8 ans de toucher à l'appareil et au cordon d'alimentation.
- Il doit être interdit aux enfants de jouer avec l'appareil, ainsi que de monter ou de s'asseoir dessus. Les enfants ne doivent pas être autorisés à nettoyer ou à effectuer l'entretien de l'appareil sans surveillance.
- Stocker les emballages hors de la portée des enfants ou les mettre à la poubelle pour éviter tout risque d'étouffement.
- Les personnes souffrant de troubles sensoriels (notamment d'une tolérance moindre aux écarts de température) doivent se montrer particulièrement prudentes lors de l'utilisation de l'appareil.

Vapeur surchauffée et pièces brûlantes de l'appareil



L'appareil fonctionne avec de la vapeur surchauffée (env. 100 °C). Il en résulte un risque de brûlure au niveau de la sortie de vapeur et du chiffon de nettoyage imbibé de vapeur surchauffée !

- Ne jamais diriger la sortie de vapeur vers les personnes, les animaux ou les plantes ! Toujours diriger la sortie de vapeur vers le bas en direction du sol à nettoyer !
- Veiller à ce qu'à aucun moment des pièces du corps de l'appareil ne puissent passer sous la sortie de vapeur. Ne jamais passer l'appareil sans porter des chaussures.
- Ne jamais diriger la sortie de vapeur vers des appareils électriques, prises de courant, câbles, etc., ou l'intérieur d'un four ! Si des prises de courant ou autres sont intégrés au sol, les éviter complètement

Consignes de sécurité

lors du nettoyage. Risque d'électrocution !

- Ne pas utiliser l'appareil pour le nettoyage de cuves sous pression ou de réservoirs dont vous ne connaissez pas le contenu. Risque d'explosion !
 - Ne jamais laisser l'appareil sans surveillance lorsqu'il est en marche. Ne jamais coucher l'appareil sur le côté lorsqu'il est en marche. Ne jamais utiliser l'appareil lorsqu'il est à l'horizontale ou sur la tête.
 - Laisser refroidir l'appareil avant le retrait ou la mise en place du chiffon de nettoyage. Toujours porter l'appareil par la poignée.
 - Veiller à ne pas trop insister sur une zone lors du nettoyage. Sinon, vous risqueriez d'endommager le sol.
 - Garantir une bonne aération pendant et après le nettoyage.
-

Surfaces lisses

La vapeur surchauffée se dépose sous forme de pellicule humide sur le sol à nettoyer. Tant que cette pellicule n'est pas sèche, il existe un risque de glisser et de chuter.

- Ne marcher de nouveau sur les surfaces nettoyées que lorsqu'elles sont sèches.
 - **Redoubler de prudence lors du nettoyage des escaliers :**
La vapeur peut rendre les marches très glissantes.
Cela peut provoquer des chutes et des blessures.
-

Utilisation conforme

Ce nettoyeur vapeur est réservé à l'usage domestique pour le nettoyage de sols durs, plats, étanches (p. ex. carrelage, pierre, lino et autres surfaces lisses étanches), et capables de résister à des hautes températures, à la pression et à l'humidité de la vapeur.

Toute utilisation autre que celles décrites sera considérée comme non conforme.

Consignes de sécurité

Pour éviter tout risque de blessure, d'incendie, de dégâts matériels, le nettoyage des objets suivants est proscrit :

- Personnes, animaux, plantes. Tenir en permanence la sortie de vapeur éloignée de toute partie du corps, ainsi que des cheveux et des vêtements. Ne pas utiliser l'appareil à proximité du visage de personnes.
- Surfaces salies par des matières toxiques. La vapeur surchauffée risquerait de dissoudre ces substances et de les libérer.
- Textiles, cuirs, meubles, murs, comptoirs, vitres, sols en bois ou en carrelage non étanches, peints, huilés ou cirés, ainsi que surfaces en verre, en fibres synthétiques, en plastique souple ou satiné.

Respecter impérativement les consignes d'entretien du fabricant du sol concerné. En cas de doute, avant tout nettoyage avec de la vapeur surchauffée, consulter le fabricant !

L'utilisation est en outre interdite :

- Comme humidificateur d'air ou comme chauffage.
- Non entièrement monté ou avec un accessoire autre que ceux mentionnés dans la présente notice.
- Sur des surfaces en contact avec de la nourriture.
- Quand le réservoir d'eau est vide.
- En position horizontale ou retournée.
- Sans chiffon de nettoyage propre.
- En extérieur.

Ne jamais remplir le réservoir avec d'autres liquides que de l'eau. La présence d'additifs dans le réservoir perturbe le fonctionnement de l'appareil.

Ne pas laisser l'appareil avec le chiffon de nettoyage humide ni le ranger ainsi. Cela pourrait endommager le sol. L'humidité résiduelle du chiffon pourrait occasionner des odeurs désagréables, voire des moisissures.

Nettoyage à la vapeur

Monter l'appareil

▷ *Prise en main rapide* (page 2).

Remplir le réservoir d'eau

1. Assurez-vous que l'appareil est à l'arrêt et que la fiche est débranchée.

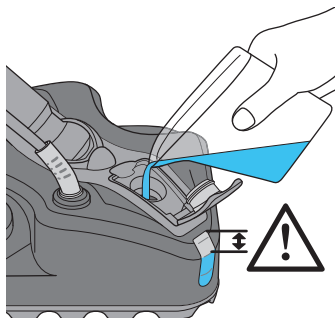

2. Remplissez le récipient fourni avec de l'eau froide du robinet. **Ne versez jamais d'additifs dans le réservoir !**
3. Ouvrez le bouchon du réservoir et vider le récipient dans le réservoir comme illustré.
4. Veillez à ce que l'eau ne déborde pas. Surveillez constamment le niveau de remplissage.
5. Fermez le bouchon du réservoir.

▷ *Prise en main rapide* (page 2).

Nettoyer à la vapeur

1. Assurez-vous que le sol peut supporter le nettoyage avec de la vapeur surchauffée.

En cas de doute, interrogez le fabricant.

CONSEIL : Il peut être judicieux de passer le balai ou l'aspirateur avant le nettoyeur vapeur.

2. Accrochez le câble dans la boucle sur le manche pour éviter de passer dessus lors du nettoyage.

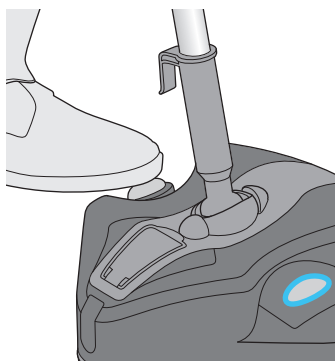

3. Placez un chiffon propre par terre et posez la sortie de vapeur dessus.
4. Branchez la fiche dans la prise. La LED clignote.
5. Mettez l'appareil en marche comme illustré. La LED reste allumée.
6. Passez l'appareil comme une serpillière. Dès que l'appareil est en mouvement, il produit de la vapeur.
7. Nettoyez le sol à la vapeur surchauffée. Ce faisant, ne restez pas trop longtemps au même endroit.

▷ *Prise en main rapide* (page 3).

Après le nettoyage à la vapeur

Immédiatement après le nettoyage à la vapeur

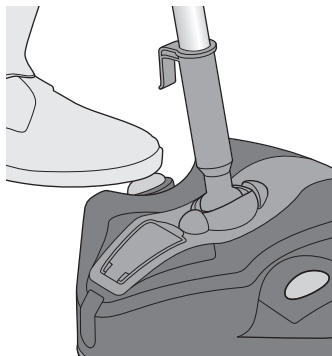

1. Éteignez l'appareil comme illustré. La LED s'éteint.
2. Débranchez la fiche de la prise.
3. Enroulez le câble (▷ *Prise en main rapide*, page 4).
4. Attendez au moins 5 minutes pour que le chiffon refroidisse.
5. Retirez le chiffon de nettoyage. Laissez sécher le chiffon de nettoyage ou lavez-le (à 60 °C max.). N'utilisez pas d'adoucissant. N'ajoutez pas d'eau de Javel. Ne le passez pas au sèche-linge.

▷ *Prise en main rapide* (page 3).

Nettoyer l'appareil

- Avant de nettoyer l'appareil, éteignez-le et débranchez-le.
- Pour des raisons de sécurité des appareils électriques, le corps de l'appareil et le cordon ne doivent pas être nettoyés avec des liquides, et encore moins être immergés. Passez un chiffon légèrement humide sur le corps de l'appareil pour le nettoyer, puis séchez-le tout de suite en frottant.
- N'utilisez ni détergent, ni produit abrasif, ni brosse dure pour le nettoyage.

Résolution des pannes par l'utilisateur

Pour éviter au maximum les problèmes, il est important de respecter le présent mode d'emploi lors de l'utilisation de l'appareil.



Dans le cas où un dysfonctionnement survient malgré tout, consultez la rubrique **FAQ** de notre site, à l'adresse suivante www.severin.com/go/to/8366 pour essayer de résoudre le problème.

Le code QR ci-contre vous amène directement sur la page d'accueil de notre site.

Si cela ne suffit pas, contactez notre service après-vente.

Vous trouverez ses coordonnées dans les annexes de cette notice ou sur notre page d'accueil.

Pièces de rechange, garantie et mise au rebut

Commande de pièces détachées ou d'accessoires

Vous pouvez facilement commander des pièces détachées ou des accessoires par Internet, sur notre site www.severin.com/go/to/8366 à la rubrique **Service/pièces détachées**.



Pour commander notre kit de 4 chiffons de nettoyage (2 chiffons micro-fibres + 2 chiffons hautes mèches), rendez-vous sur notre site ou appelez le service après-vente et indiquez la référence **7779048**.

Le code QR ci-contre vous amène directement sur la page d'accueil de notre site.

Garantie

Les droits de garantie légaux vis-à-vis du vendeur et d'éventuelles garanties offertes par ce dernier persistent indépendamment des clauses de garantie définies ci-après.

S'il était nécessaire de réparer l'appareil, contactez notre service après-vente par téléphone ou par courriel. Vous trouverez ses coordonnées dans les annexes de cette notice. Sinon, adressez-vous directement à votre revendeur pour faire jouer la garantie. SEVERIN vous assure également la garantie du fabricant pendant deux années à partir de la date d'achat. Pendant cette période, nous réparerons gratuitement toutes les pannes imputables à un défaut de matériel ou de fabrication et qui entraveraient sensiblement le fonctionnement de l'appareil. Tout autre recours est exclu.

Sont exclus de la garantie : les dommages causés par le non-respect des conditions d'utilisation, une manipulation incorrecte, l'usure normale, ainsi que les pièces fragiles (les parties en verre, en plastique ou les ampoules). La garantie est annulée en cas d'intervention d'un réparateur non agréé par SEVERIN.

Mise au rebut



Les appareils sur lesquels figurent ce symbole ne doivent pas être jetés avec les ordures ménagères. Ils contiennent des matières premières précieuses, susceptibles d'être recyclées. En le mettant au rebut de manière conforme, vous contribuez à la protection de l'environnement et de la santé d'autrui. Renseignez-vous auprès de votre administration communale ou de votre revendeur pour savoir où le mettre au rebut.

Beste klant,

Wij wensen u veel plezier met dit kwaliteitsproduct van SEVERIN en willen u hartelijk bedanken voor uw vertrouwen.

Over deze handleiding

Deze handleiding bevat belangrijke aanwijzingen voor uw veiligheid en voor het gebruik van het apparaat. Bij niet-inachtneming van de handleiding kan lichamelijk letsel of schade aan het apparaat ontstaan. De handleiding goed bewaren. Bij doorgeven van het apparaat aan derden de handleiding meegeven.

Handleiding voor het eerste gebruik volledig doorlezen.

Inhoudsopgave

<i>Hartelijk dank</i>	27
<i>Veiligheidsaanwijzingen</i>	28
<i>Stoomreinigen</i>	32
<i>Na het stoomreinigen</i>	33
<i>Reserveonderdelen, garantie en verwijdering</i>	34

Geïllustreerde Quick Start Guide is bijgevoegd

Bij deze handleiding is een geïllustreerde Quick Start Guide gevoegd, die u verdere aanwijzingen geeft over gebruik van het apparaat.

Apparaat veilig aansluiten

Het apparaat loopt op elektrische stroom, daarbij bestaat in principe gevaar voor een elektrische schok. Daarom:

- Apparaat niet in water of andere vloeistoffen dompelen en niet met vloeistoffen behandelen. Apparaat niet gebruiken in de buitenlucht of ruimtes met hoge luchtvochtigheid. De stekker niet met natte handen aanraken.
- Apparaat uitsluitend op gearde stopcontacten aansluiten. Apparaat alleen conform de gegevens op het typeplaatje (onderkant van het apparaat) aansluiten en in bedrijf nemen.
- Apparaat en stroomkabel voor het gebruik controleren op eventuele beschadigingen. Nooit een defect apparaat of een apparaat met defecte stroomkabel gebruiken.
- Nooit proberen om het apparaat of de stroomkabel ervan zelf te repareren. Om gevaren te voorkomen mogen reparaties aan het apparaat en de stroomkabel alleen door onze klantenservice uitgevoerd worden. Een defect apparaat voor reparatie aan een dealer overhandigen of contact opnemen met de SEVERIN-klantenservice.
- Let erop dat er niet over de stroomkabel heen bewogen wordt en dat de kabel niet geknikt of ingeklemd wordt of met hittebronnen, vocht of scherpe randen in aanraking komt. Let erop dat de stroomkabel niet voor struikelgevaar zorgt.
- Apparaat niet aan de stroomkabel trekken of transporteren. Bij het uittrekken van de stekker uit het stopcontact direct aan de stekker trekken.
- Indien mogelijk geen verlengsnoeren gebruiken. Indien dit onvermijdelijk is, alleen GS-gecontroleerde, enkele verlengsnoeren (geen stekkerdozen) gebruiken die bedoeld zijn voor de hoge krachtontneming van het apparaat.
- Direct na het gebruik, voor het reinigen of onderhouden van het apparaat alsmede voor het wisselen van toebehoren het apparaat uitschakelen en de stekker uit het stopcontact trekken.

Veiligheidsaanwijzingen

Veiligheid van bepaalde groepen personen

- Het apparaat kan door kinderen vanaf 8 jaar en ouder alsmede door personen met verminderde fysieke, sensorische of mentale vaardigheden of gebrek aan ervaring en/of kennis alleen gebruikt worden, als er toezicht op hen gehouden wordt of als zij in het veilige gebruik van het apparaat geïnstrueerd zijn en de daaruit resulterende gevaren begrepen hebben.
- Kinderen mogen niet met het apparaat spelen of op het apparaat gaan zitten of staan. Reiniging en gebruikersonderhoud mag niet door kinderen zonder toezicht uitgevoerd worden.
- Apparaat en stroomkabel buiten bereik van kinderen jonger dan 8 jaar houden.
- Verpakkingsmaterialen buiten bereik van kinderen bewaren en verwijderen. Anders bestaat er verstikkingsgevaar.
- Personen met een sensibiliteitsstoornis, in het bijzonder verminderde gevoeligheid voor temperatuurverschillen, moeten bij het gebruik van dit apparaat zeer voorzichtig zijn.

Hete stoom en hete apparaatonderdelen



Het apparaat werkt met hete stoom (ca. 100 °C). Daarbij bestaat verbrandingsgevaar aan de vrijkomende stoom en aan de in de hete stoom gedrenkte reinigingsdoek!

- De stoomvoet nooit op personen, dieren of planten richten! De stoomvoet altijd naar beneden op de te reinigen ondergrond richten!
- Let erop dat er nooit lichaamsdelen onder de stoomvoet terecht kunnen komen. Gebruik het apparaat nooit zonder schoenen te dragen.
- De stoomvoet niet op elektrische apparaten, stopcontacten, kabels enz. of het binnenste van kachels richten! Als er stopcontacten of dergelijke in de bodem geïntegreerd zijn, werk hier tijdens de reiniging dan ruim omheen. Er bestaat gevaar voor een elektrische schok!

Veiligheidsaanwijzingen

- Apparaat niet gebruiken voor het reinigen bij drukreservoirs of reservoirs met onbekende inhoud. Er bestaat barst- of explosiegevaar!
 - Een apparaat dat in gebruik is nooit onbeheerd laten. Een apparaat dat in gebruik is nooit op zijn kant leggen. Het apparaat nooit in een horizontale houding of boven het hoofd gebruiken.
 - Voor het verwijderen of aanbrengen van de reinigingsdoek eerst het apparaat laten afkoelen.
 - Apparaat uitsluitend aan de handgreep vasthouden.
 - Let erop dat niet te lang op één plek gereinigd wordt. Anders kan de ondergrond beschadigd raken.
 - Tijdens en na het werk voor goede ventilatie zorgen.
-

Gladde oppervlakken

De hete stoom wordt als een vochtigheidslaag op de gereinigde ondergrond gelegd. Tot deze laag gedroogd is bestaat gevaar voor uitglijden en vallen.

- Gereinigde vlakken pas weer betreden als deze gedroogd zijn.
 - **Bij het reinigen van trappen nog voorzigtiger te werk gaan:**
De treden kunnen door de stoom glad worden.
Vallen en verwondingen kunnen het gevolg zijn.
-

Gebruik volgens de voorschriften

De stoommop uitsluitend huishoudelijk gebruiken voor het reinigen van verzegelde, egale harde vloeren (bijv. tegels, stenen vloeren, linoleum en andere gladde, verzegelde vlakken) die bestand zijn tegen de hoge temperatuur, de druk en de vochtigheid van de stoom.

Elk ander gebruik geldt als verkeerd gebruik en is verboden.

Veiligheidsaanwijzingen

Om letsel, brand en schade te voorkomen, mag het apparaat niet gebruikt worden voor het reinigen van:

- Mensen, dieren of planten. Stoomvoet altijd buiten bereik houden van alle lichaamsdelen, haar en kledingstukken. Niet in de buurt van het hoofd werken.
- Oppervlakken die vervuild zijn met voor de gezondheid schadelijke stoffen. De hete stoom kan deze stoffen oplossen en vrij laten komen.
- Textiel, leer, meubels, muren, toonbanken, ruiten, onverzegelde, gelakte, geoliede of gewaxte houten of keramische vloeren en oppervlakken van glas, synthetische vezels, zachte of glanzend kunststof.

Absoluut de verzorgingsinstructies van de fabrikant van de betreffende ondergrond in acht nemen. Bij twijfel vóór de reiniging met hete stoom navraag doen bij de fabrikant!

Verboden is bovendien het gebruik:

- als bevochtiger of verwarming;
- in niet volledig gemonteerde toestand of met andere toebehoren dan de in deze handleiding genoemde toebehoren;
- op oppervlakken die in aanraking komen met levensmiddelen;
- met een lege watertank;
- in horizontale of bovenhoofdse houding;
- zonder schone reinigingsdoek;
- in de buitenlucht.

Watertank nooit met andere vloeistoffen dan koud water vullen. Additieven in de watertank maken het gebruik van het apparaat onveilig.

Apparaat niet met een vochtige reinigingsdoek laten staan of opbergen. De ondergrond kan beschadigd raken. Restvocht in de reinigingsdoek zou kunnen leiden tot geurtjes of schimmelvorming.

Stoomreinigen

Apparaat monteren

▷ geïllustreerde Quick Start Guide (pagina 2).

Watertank vullen

1. Zorg ervoor dat het apparaat uitgeschakeld is en de stekker eruit is getrokken.

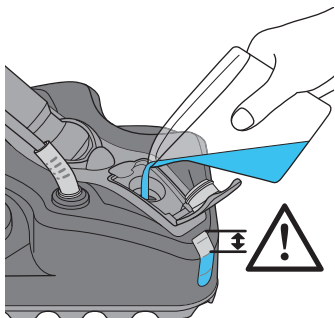

2. Navulreservoir uit de leveringsomvang met koud leidingwater vullen. **Nooit additieven aan het water toevoegen!**
3. Watertankdop openen en navulreservoir zoals afgebeeld legen in de watertank.
4. Daarbij de watertank niet te vol maken. Het vulpeil steeds in de gaten houden.
5. Watertankdop sluiten.

▷ geïllustreerde Quick Start Guide (pagina 2).

Stoomreinigen

1. **Wees er zeker van dat de ondergrond geschikt is voor de reiniging met hete stoom.**

Bij twijfel navraag doen bij de fabrikant van de te reinigen ondergrond. **TIP:** Het kan bovendien zinvol zijn de ondergrond voor te reinigen door vegen of stofzuigen.

2. Kabel in de clip aan de steel hangen, om ervoor te zorgen dat er tijdens het reinigen niet over de kabel heen wordt bewogen.

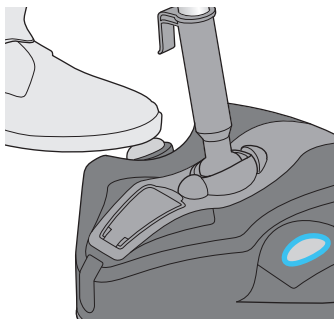

3. Schone reinigingsdoek eronder leggen en de stoomvoet erop zetten.
4. Stekker in het stopcontact steken. De LED knippert.
5. Apparaat zoals afgebeeld inschakelen. De LED brandt.
6. Apparaat als een mop bewegen. Zodra het apparaat bewogen wordt, wordt stoom geproduceerd.
7. Vloer met hete stoom reinigen. Daarbij niet te lang op één plek reinigen.

▷ geïllustreerde Quick Start Guide (pagina 3).

Na het stoomreinigen

Direct na het stoomreinigen

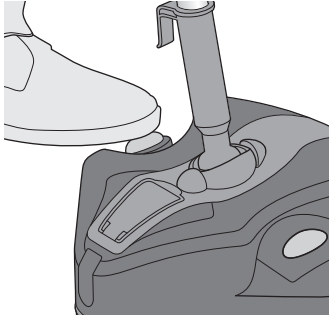

1. Apparaat zoals afgebeeld uitschakelen. De LED dooft.
2. Stekker uit het stopcontact trekken.
3. Kabel opwikkelen (▷ *Quick Start Guide*, pagina 4).
4. Minstens 5 minuten wachten, tot de reinigingsdoek is afgekoeld.
5. Reinigingsdoek verwijderen. Reinigingsdoek laten drogen of bij max. 60 °C wassen. Geen wasverzachter gebruiken. Niet bleken. Niet in de droger drogen.

▷ geïllustreerde *Quick Start Guide* (pagina 3).

Apparaat reinigen

- Voor de apparaatreiniging apparaat uitschakelen en stekker uit het stopcontact trekken.
- Behuizing en stroomkabel mogen vanwege elektrische veiligheid niet met vloeistoffen behandeld worden of daarin gedompeld worden. Behuizing met een licht bevochtigde doek afvegen en vervolgens droogwrijven.
- Voor de reiniging geen agressieve, schurende reinigingsmiddelen of harde borstels gebruiken.

Problemen zelf verhelpen

Om te voorkomen dat er problemen optreden, is het belangrijk het apparaat conform deze handleiding te gebruiken.



Mocht u desondanks eens problemen met het apparaat hebben, lees dan eerst op internet op www.severin.com/go/to/8366 onder "FAQs" na en probeer het probleem zelf te verhelpen.

Met de QR-code hiernaast komt u direct op onze homepage. Als dat niet verder helpt, neem dan contact op met onze klantenservice. De contactgegevens vindt u in de bijlage van deze handleiding of op onze homepage.

Reserveonderdelen, garantie en verwijdering

Reserveonderdelen en toebehoren nabestellen

Reserveonderdelen of toebehoren kunt u eenvoudig bestellen op www.severin.com/go/to/8366 in het menu "Service / Reserveonderdelen-shop".



Onze 4-delige reinigingsdoekenset (bestaande uit 2 microvezelreinigingsdoeken en 2 "Shaggy Pads") kan onder artikelnummer **7779048** op de homepage of via onze klantenservice besteld worden.

Met de QR-code hiernaast komt u direct op onze homepage.

Garantie

De wettelijke garantierechten voor de verkoper en evt. verkopergaranties worden niet aangetast door de onderstaande garantievoorwaarden.

Mocht reparatie nodig zijn, neem telefonisch of via e-mail contact op met onze klantenservice. De contactgegevens vindt u in de bijlage van deze handleiding. Bij garantiegevallen kunt u als alternatief ook direct contact opnemen met de dealer. Bovendien geeft SEVERIN een fabrieksgarantie van twee jaar vanaf de datum van aankoop. In deze periode repareren wij kosteloos alle gebreken, die aantoonbaar veroorzaakt worden door materiaal- of productiefouten en die de werking aanzienlijk verminderen. Verdere claims zijn uitgesloten.

Van garantie uitgesloten is: Schade die terug te voeren is op de niet-inachtneming van de handleiding, ondeskundige behandeling of normale slijtage, evenals licht breekbare onderdelen zoals glas, kunststof of gloeilampen. De garantie komt te vervallen bij ingreep door instanties die niet door SEVERIN geautoriseerd zijn.

Verwijdering



Apparaten die met dit symbool zijn aangeduid, moeten gescheiden van het huisvuil worden verwijderd. Deze apparaten bevatten waardevolle materialen die gerecycled kunnen worden. Een correcte verwijdering beschermt het milieu en de gezondheid van de medemens. Uw gemeenteadministratie resp. uw dealer geeft informatie over de correcte verwijdering.

Apreciada compradora, apreciado comprador,

deseamos que disfrute con este producto de calidad de SEVERIN y le agradecemos su confianza.

Sobre este manual de instrucciones

Este manual de instrucciones contiene consejos importantes para su seguridad, así como sobre el uso del aparato. En caso de que no se sigan las instrucciones de este manual pueden producirse lesiones personales y daños materiales en el aparato. Conserve cuidadosamente este manual de instrucciones. En caso de que se realice la entrega del aparato a terceros, se debe entregar asimismo el manual de instrucciones.

Es necesario leer el manual de instrucciones por completo antes del primer uso.

Índice

<i>Muchas gracias</i>	35
<i>Indicaciones de seguridad</i>	36
<i>Limpieza con vapor</i>	40
<i>Tras la limpieza con vapor</i>	41
<i>Piezas de repuesto, garantía y eliminación</i>	42

Se incluye una guía de inicio rápido con ilustraciones

Este manual de instrucciones incluye una guía de inicio rápido con ilustraciones que le proporciona más consejos sobre el uso del aparato.

Indicaciones de seguridad

Conexión segura del aparato

El aparato funciona con corriente eléctrica, por lo que existe riesgo de electrocución. Por ello:

- No sumerja el aparato en agua ni ningún otro líquido ni lo trate con líquido alguno. No ponga en funcionamiento el aparato al aire libre o en espacios con una elevada humedad ambiental. No toque el conector con las manos mojadas.
- Conecte el aparato exclusivamente a tomas de corriente con toma de tierra. Conecte y ponga en funcionamiento el aparato siempre conforme a los datos indicados en la placa de características (parte inferior del aparato).
- Revise posibles daños en el aparato y el cable eléctrico antes de su uso. No utilice nunca un aparato defectuoso o con un cable eléctrico defectuoso. No intente nunca reparar por cuenta propia el aparato o su cable eléctrico. Para evitar riesgos, las reparaciones del aparato y el cable eléctrico deben ser realizadas exclusivamente por nuestro servicio de atención al cliente. Los aparatos defectuosos deben ser enviados a un comercio especializado para su reparación, o bien contacte con el servicio de atención al cliente de SEVERIN.
- Preste atención a que el cable eléctrico no esté doblado, aprisionado ni pase nada por encima, tampoco debe entrar en contacto con fuentes de calor, humedad o bordes afilados. Preste atención a que el cable de la fuente de alimentación no pueda causar tropiezos.
- No estire ni transporte el aparato cogiéndolo por el cable eléctrico. Para quitar el conector de la toma de corriente, tire directamente del conector. Si es posible, no utilice cables de prolongación. Si resulta inevitable, utilice sólo cables alargadores simples con la marca de seguridad GS (no tomas de corriente múltiples) diseñados para el elevado consumo de potencia del aparato.
- Inmediatamente después del uso, antes de limpiar o realizar el mantenimiento del aparato, así como antes de cambiar los accesorios, se debe apagar el aparato y desenchufar de la toma de corriente.

Indicaciones de seguridad

Seguridad de determinados grupos de personas

- Este aparato puede ser utilizado por niños mayores de ocho años, así como por personas con capacidades físicas, sensoriales o mentales reducidas o con falta de experiencia o conocimientos bajo supervisión o si han sido debidamente instruidos sobre el uso seguro del aparato y los riesgos derivados del mismo. Los niños no deben jugar con el aparato ni colocarse o sentarse encima. La limpieza y el mantenimiento no deben ser realizados por niños sin supervisión. Los niños menores de ocho años deben mantenerse alejados del aparato y del cable eléctrico.
- Mantenga los materiales de embalaje fuera del alcance de los niños y deséchelos. De lo contrario existe riesgo de asfixia.
- Las personas con trastornos de la sensibilidad, especialmente sensibilidad reducida a las diferencias de temperatura, deben ser mucho más cuidadosas al utilizar este aparato.

Vapor caliente y piezas del aparato calientes



El aparato funciona con vapor caliente (a aprox. 100 °C). Por ello existe peligro de escaldadura al salir el vapor y con el paño de limpieza mojado en vapor caliente.

- El chorro de vapor nunca se debe dirigir hacia personas, animales o plantas. El chorro de vapor se debe dirigir siempre hacia abajo, hacia el suelo que se va a limpiar.
- Preste atención a que no pueda acceder ninguna parte del cuerpo en ningún momento bajo el chorro de vapor. No utilice nunca el aparato sin guantes.
- No dirija el chorro de vapor hacia aparatos eléctricos, tomas de corriente, cables, etc. o hacia el interior de hornos. En caso de que haya tomas de corriente o similares empotradas en el suelo, estas deben evitarse en todo su contorno ampliamente durante la limpieza. Existe peligro de electrocución.

Indicaciones de seguridad

- No utilice el aparato para limpiar recipientes a presión o recipientes de contenido desconocido. Existe peligro de estallido o explosión.
 - No deje nunca el aparato en funcionamiento sin vigilancia. No tumbes nunca sobre un lado el aparato en funcionamiento. No utilice nunca el aparato en posición horizontal o sobre la cabeza.
 - Antes de retirar o colocar el paño de limpieza, deje que se enfríe el aparato.
 - Agarre el aparato únicamente por el asa.
 - Tenga cuidado de no limpiar durante demasiado tiempo un mismo lugar.
El suelo podría resultar dañado.
 - Procure que haya una buena ventilación durante y después del trabajo.
-

Superficies lisas

El vapor caliente se deposita en forma de película húmeda sobre el suelo limpio. Hasta que esa película se seca existe peligro de resbalar y caerse.

- No pise el suelo limpio hasta que esté seco.
 - **Durante la limpieza de escaleras debe proceder con extremo cuidado:**
los escalones pueden estar muy lisos debido al vapor.
La consecuencia pueden ser caídas y lesiones.
-

Uso previsto

La mopa a vapor se debe utilizar exclusivamente en el hogar para suelos duros sellados y planos (p. ej. azulejos, pavimentos de piedra, linóleo y otras superficies lisas y selladas) que resistan la alta temperatura, la presión y la humedad del vapor.

Cualquier otro uso se considera no adecuado y está prohibido.

Indicaciones de seguridad

Para prevenir lesiones, incendios y daños, no se debe utilizar el aparato para limpiar:

- Sobre personas, animales o plantas. El chorro de vapor siempre se debe mantener alejado de partes del cuerpo, pelo y prendas de vestir. No se debe poner en funcionamiento cerca de la cabeza.
- Superficies sucias por sustancias que suponen un riesgo para la salud. El vapor caliente puede hacer que se desprendan y se liberen esas sustancias.
- Materiales textiles, cuero, muebles, paredes, mostradores, ventanas, suelos no sellados, pintados, engrasados o encerados de madera o cerámica, así como superficies de cristal, fibras sintéticas, plástico blando o brillante.

Es imprescindible tener en cuenta las indicaciones de conservación del fabricante del suelo correspondiente. En caso de duda, antes de limpiar con vapor caliente se debe consultar al fabricante.

Además está prohibido el uso:

- como humidificador o calefacción
- sin montar por completo o con otros accesorios distintos de los indicados en estas instrucciones
- sobre superficies que entren en contacto con alimentos
- con el depósito de agua vacío
- en posición horizontal o sobre la cabeza
- sin un paño de limpieza limpio
- al aire libre

No llene nunca el depósito de agua con otros líquidos que no sean agua fría. Los aditivos en el depósito de agua hacen que el uso del aparato no sea seguro.

No deje o guarde el aparato con el paño de limpieza húmedo. El suelo se puede dañar. Los restos de humedad en el paño puede causar malos olores o incluso provocar la formación de moho.

Limpeza con vapor

Montaje del aparato

▷ Guía de inicio rápido con ilustraciones (página 2).

Llenado del depósito de agua

1. Asegúrese de que el aparato está apagado y desenchufado.

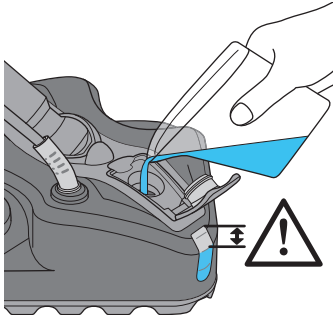

2. Llene el depósito incluido en el volumen de suministro con agua del grifo fría. **Nunca añada aditivos al depósito de agua.**
3. Abra el tapón del depósito de agua y vacíe el depósito como se indica en la imagen.
4. No llene en exceso el depósito de agua. Mantenga siempre la vista en el nivel de llenado.
5. Cierre el tapón del depósito de agua.

▷ Guía de inicio rápido con ilustraciones (página 2).

Limpeza con vapor

1. Asegúrese de que el suelo es apto para la limpieza con vapor caliente.

En caso de duda, consulte al fabricante del suelo que va a limpiar.

CONSEJO: Además puede resultar útil limpiar previamente el suelo barriéndolo o aspirándolo.

2. Enganche los cables en el lazo del mango para no pasar por encima durante la limpieza.

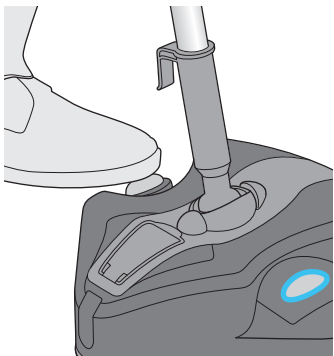

3. Coloque debajo un paño de limpieza limpio y el pie de vapor encima.
4. Enchufe el conector en la toma de corriente. El LED parpadea.
5. Encienda el aparato como se indica. El LED se enciende.
6. Desplace el aparato como si fuera una mopa. En cuanto se mueve el aparato, se produce vapor.
7. Limpie el suelo con vapor caliente. No limpie durante demasiado tiempo en el mismo lugar.

▷ Guía de inicio rápido con ilustraciones (página 3).

Tras la limpieza con vapor

Inmediatamente después de la limpieza con vapor

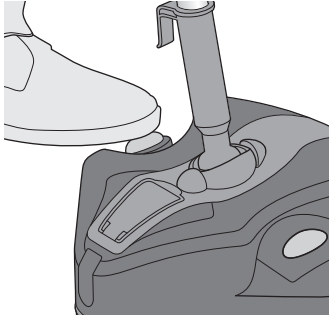

1. Apague el aparato como se indica. El LED se apaga.
2. Desenchufe el conector de la toma de corriente.
3. Enrollado de cable ▷ *Guía de inicio rápido*, página 4).
4. Espere como mínimo 5 minutos hasta que se haya enfriado el paño de limpieza.
5. Retire el paño de limpieza. Deje que se seque el paño de limpieza o lávelo como máx. a 60 °C. No utilice suavizante. No use lejía. No use secadora.

▷ *Guía de inicio rápido con ilustraciones* (página 3).

Limpeza del aparato

- Antes de limpiar el aparato, apague el aparato y desenchufe el conector de la toma de corriente.
- La carcasa y el cable no deben ser manipulados con líquidos ni sumergidos en ellos por motivos de seguridad eléctrica. La carcasa se debe limpiar pasando un trapo ligeramente húmedo y después se debe secar frotando.
- Para la limpieza no deben utilizarse detergentes agresivos ni abrasivos o cepillos duros.

Solución de problemas

Para que no se produzcan problemas, es importante utilizar el aparato conforme a estas instrucciones.



Si continúa teniendo problemas con el aparato, consulte primero en Internet www.severin.com/go/to/8366 en "FAQ" e intente solucionar el problema por su cuenta.

Por medio de este código QR puede acceder directamente a nuestra página web.

Si esto no le ayuda, diríjase a nuestro servicio de atención al cliente.

Puede encontrar los datos de contacto en el anexo de este manual de instrucciones.

Piezas de repuesto, garantía y eliminación

Pedido de piezas de repuesto y accesorios

Puede pedir cómodamente piezas de repuesto o accesorios en Internet en nuestra página web www.severin.com/go/to/8366 en el menú "Servicio técnico/tienda de repuestos".



Nuestro juego de 4 unidades de paños de limpieza (compuesto por 2 paños de limpieza de microfibra y 2 "shaggy pads") se puede pedir con el número de referencia **7779048** en la página web o a través de nuestro servicio de atención al cliente.

Por medio de este código QR puede acceder directamente a nuestra página web.

Garantía

Las siguientes condiciones de garantía no afectan a los derechos de garantía legal frente al vendedor y a otras posibles garantías del vendedor.

Si resulta necesaria una reparación, póngase en contacto con nuestro servicio de atención al cliente por teléfono o por correo electrónico. Puede encontrar los datos de contacto en el anexo de este manual de instrucciones. En caso de garantía, también puede dirigirse directamente al distribuidor. Además, SEVERIN concede una garantía de fabricantes de dos años a partir de la fecha de la compra. Durante ese plazo de tiempo eliminaremos de forma gratuita cualquier deficiencia que pueda demostrarse que se debe a un fallo de material o de fabricación e impida un funcionamiento normal. Queda excluido cualquier otro derecho de reclamación.

Quedan excluidos de la garantía: Los daños que se deban a la inobservancia del manual de instrucciones, la manipulación incorrecta o el desgaste normal, así como los referidos a piezas frágiles como cristal, plástico o bombillas. La garantía se extingue en caso de intervención por parte de instancias no autorizadas por SEVERIN.

Eliminación



Los aparatos identificados con este símbolo deben eliminarse por separado de la basura doméstica. Los aparatos contienen materia prima valiosa que puede reutilizarse. Una eliminación de residuos correcta protege el medio ambiente y la salud de sus congéneres. La administración municipal o su distribuidor especializado le proporcionarán información sobre la eliminación de desechos adecuada.

Gentile cliente,

grazie per la fiducia accordataci. Ci auguriamo che possa apprezzare appieno questo prodotto di qualità SEVERIN.

Informazioni sulle presenti istruzioni per l'uso

Le istruzioni per l'uso contengono importanti suggerimenti per la Sua sicurezza e per l'uso dell'apparecchio. Il mancato rispetto delle istruzioni per l'uso può causare lesioni alle persone o danni all'apparecchio. Conservare con cura le istruzioni per l'uso. Nel caso di cessione dell'apparecchio a terzi, consegnare anche le istruzioni per l'uso.

Leggere attentamente tutte le istruzioni per l'uso precedentemente al primo uso.

Indice

<i>Grazie</i>	43
<i>Avvertenze di sicurezza</i>	44
<i>Pulizia con vapore</i>	48
<i>Dopo la pulizia con vapore</i>	49
<i>Pezzi di ricambio, garanzia e smaltimento</i>	50

Con guida rapida illustrata allegata

Alle presenti istruzioni per l'uso è allegata una guida rapida illustrata contenente ulteriori suggerimenti per l'uso dell'apparecchio.

Collegamento sicuro dell'apparecchio

Poiché l'apparecchio è operato a corrente, di norma sussiste il rischio di scossa elettrica. Pertanto:

- Non immergere l'apparecchio in acqua o in altri liquidi, né trattarlo con liquidi. Non operare l'apparecchio all'aperto o in locali ad alto tasso di umidità dell'aria. Non toccare la spina con le mani bagnate.
- Collegare l'apparecchio esclusivamente a prese con contatto di protezione. Collegare e mettere in funzione l'apparecchio solo secondo i dati indicati nella targhetta identificativa (sotto all'apparecchio).
- Prima dell'uso verificare che apparecchio e cavo di alimentazione non presentino danneggiamenti. Non operare mai un apparecchio difettoso o con cavo di alimentazione difettoso.
- Non cercare mai di riparare da sé l'apparecchio o il relativo cavo di alimentazione. Per evitare l'esposizione a rischi, le riparazioni all'apparecchio e al cavo di alimentazione possono essere eseguite solo dalla nostra Assistenza Clienti. Se un apparecchio è difettoso, per la riparazione consegnarlo a un rivenditore qualificato oppure contattare all'Assistenza Clienti di SEVERIN.
- Assicurarsi che il cavo d'alimentazione non venga piegato, schiacciato o premuto passandoci sopra e che il cavo non vada a contatto con fonti di calore, umidità o spigoli vivi. Assicurarsi che il cavo di alimentazione non sia causa di inciampo.
- Non tirare né trasportare l'apparecchio dal cavo di alimentazione. Nell'estrarre la spina dalla presa di corrente, afferrare direttamente la spina.
- Se possibile non usare alcuna prolunga. Qualora ciò fosse inevitabile, usare solo prolunghie semplici omologate GS (non prese multiple) progettate per l'alta potenza assorbita dall'apparecchio.
- Immediatamente dopo l'uso, prima di eseguire la pulizia o la manutenzione dell'apparecchio, nonché prima di cambiare un accessorio, disattivare l'apparecchio e scollegare la spina.

Avvertenze di sicurezza

Sicurezza di determinati gruppi di persone

- I bambini a partire da 8 anni di età e le persone con abilità fisiche, sensoriali o cognitive ridotte o con scarsa esperienza e/o conoscenza possono usare questo apparecchio solo sotto sorveglianza, oppure se sono state istruite sul relativo uso sicuro e hanno compreso i rischi derivanti dallo stesso.
- I bambini non devono giocare con l'apparecchio o salirci o sedercisi sopra. Salvo sotto sorveglianza, i bambini non possono eseguire la pulizia e la manutenzione dell'utilizzatore. Tenere i bambini di età inferiore a 8 anni lontani dall'apparecchio e dal cavo di alimentazione.
- Conservare e smaltire i materiali di imballo al di fuori della portata dei bambini. Diversamente sussiste il rischio d'asfissia.
- Persone con alterazioni della sensibilità, in particolare con sensibilità ridotta a differenze di temperatura, durante l'uso di questo apparecchio devono usare una cautela diversa.

Vapore caldo e parti dell'apparecchio calde



Durante il funzionamento l'apparecchio produce vapore caldo (ca. 100 °C). Sussiste pertanto un rischio di scottatura sia in caso di contatto con il vapore caldo che fuoriesce sia con il panno di pulizia imbevuto di vapore caldo!

- Non dirigere mai il flusso di vapore verso persone, animali o piante! Dirigere sempre il flusso di vapore verso il basso, in corrispondenza del fondo da pulire!
- Fare attenzione a non tenere mai alcuna parte del corpo sotto al flusso di vapore. Non operare mai l'apparecchio senza scarpe.
- Non dirigere il flusso di vapore verso apparecchi elettrici, prese, cavi, ecc., oppure all'interno di forni! Qualora nel pavimento ci fossero prese incassate o altro del genere, durante la pulizia dovranno essere aggirate. Sussiste il rischio di scossa elettrica!

Avvertenze di sicurezza

- Non usare l'apparecchio per pulire recipienti a pressione o recipienti di cui non si conosce il contenuto. Sussiste il rischio di scoppio o di esplosione!
 - Non lasciare mai incustodito l'apparecchio in funzione. Non riporre mai su un lato l'apparecchio mentre è in funzione. Non utilizzare mai l'apparecchio stando in orizzontale o addirittura mantenendolo sopra alla testa.
 - Prima di rimuovere o applicare il panno di pulizia, fare sempre raffreddare l'apparecchio.
 - Spostare l'apparecchio afferrandolo esclusivamente dall'impugnatura.
 - Assicurarsi di non pulire un singolo punto per un tempo troppo prolungato.
Diversamente il fondo potrebbe essere danneggiato.
 - Durante e dopo il lavoro provvedere a una buona aerazione.
-

Superfici lisce

Il vapore caldo si deposita sul fondo pulito creando un film di umidità. Fino all'asciugatura di tale film, sussiste il rischio di scivolamento e caduta.

- Camminare sulle superfici pulite solo dopo che sono asciugate.
 - **Durante la pulizia di scale procedere con maggiore cautela:**
il vapore potrebbe rendere i gradini scivolosi.
Potrebbero derivarne cadute e lesioni
-

Uso conforme

In ambiente domestico usare il mop per vapore esclusivamente per pulire pavimenti duri planari con strato protettivo (ad esempio piastrelle, pavimenti in pietra, linoleum e altre superfici lisce con strato protettivo) e in grado di resistere all'alta temperatura, alla pressione e all'umidità generata dal vapore.

Ogni altro utilizzo è ritenuto non conforme ed è vietato.

Avvertenze di sicurezza

Al fine di prevenire lesioni, incendi e danni l'apparecchio non deve essere usato per pulire:

- Persone, animali o piante. Tenere il flusso di vapore sempre lontano da tutte le parti del corpo, dai capelli e dagli indumenti. Non lavorare con la testa vicina all'apparecchio.
- Superfici sporche di sostanze pericolose per la salute. Il vapore caldo potrebbe disciogliere e disperdere tali sostanze.
- Materie tessili, pelle, mobili, pareti, banconi, vetri di finestre, pavimenti di legno o ceramica senza strato protettivo, laccati, oliati o cerati nonché superfici di vetro, fibre sintetiche, plastica morbida o lucida.

Rispettare assolutamente le istruzioni di cura del produttore del rispettivo fondo. In caso di dubbio, prima di pulire con flusso di vapore consultare il produttore!

È inoltre vietato l'uso:

- Come umidificatore ambiente o addirittura come riscaldatore ambiente.
- In stato non completamente montato o con altri accessori diversi da quelli menzionati nel presente manuale.
- Su superfici che vanno a contatto con generi alimentari.
- A serbatoio dell'acqua vuoto.
- Mantenendo una posizione orizzontale o addirittura sopra alla testa.
- Senza panno di pulizia pulito.
- All'aperto.

Non riempire mai il serbatoio dell'acqua di liquidi diversi dall'acqua fredda. Additivi inseriti nel serbatoio dell'acqua rendono l'uso dell'apparecchio insicuro.

Non lasciare o conservare l'apparecchio con il panno di pulizia umido. Il fondo potrebbe essere danneggiato. L'umidità residua del panno di pulizia potrebbe causare odori o addirittura formazione di muffa.

Pulizia con vapore

Montaggio dell'apparecchio

▷ *la Guida Rapida illustrata (pagina 2).*

Riempimento del serbatoio dell'acqua

1. Assicurarsi che l'apparecchio sia disattivato e che la spina sia scollegata.

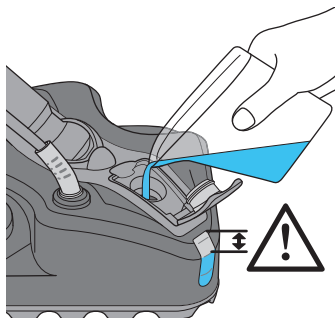

2. Riempire d'acqua corrente fredda il serbatoio di raccordo. **Non inserire mai additivi nel serbatoio dell'acqua!**
3. Aprire il tappo del serbatoio dell'acqua e svuotare il serbatoio di raccordo come mostrato in figura.
4. Durante questa operazione non riempire troppo il serbatoio dell'acqua. Tenere sempre d'occhio la tacca del livello di riempimento.
5. Riapplicare e chiudere il tappo del serbatoio dell'acqua.

▷ *la Guida Rapida illustrata (pagina 2).*

Pulizia con vapore

1. Assicurarsi che il fondo sia adatto per la pulizia con vapore.

In caso di dubbio consultare il produttore del fondo da pulire. **SUGGERIMENTO:** Al riguardo potrebbe essere utile pre-pulire il fondo con la scopa o aspirandolo.

2. Appendere il cavo all'anello presente nel braccio affinché, per quanto possibile, durante la pulizia non venga premuto passandoci sopra.

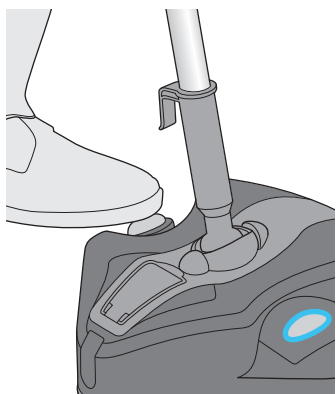

3. Mettere sotto il panno di pulizia e approntare il vapore.
4. Inserire la spina nella presa. Il LED lampeggia.
5. Attivare l'apparecchio come mostrato in figura. Il LED s'illumina.
6. Spostare l'apparecchio come fosse un mop di pulizia. Non appena l'apparecchio viene mosso l'erogazione del vapore si avvia.
7. Pulire il pavimento con il vapore caldo. Durante questa operazione non soffermarsi troppo a lungo su un singolo punto ▷ *la Guida Rapida illustrata (pagina 3).*

Dopo la pulizia con vapore

Immediatamente dopo la pulizia con vapore

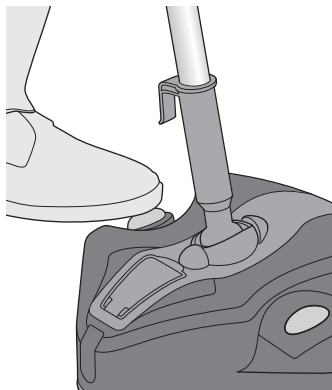

1. Disattivare l'apparecchio come mostrato in figura. Il LED si spegne.
2. Scollegare la spina dalla presa.
3. Avvolgere il cavo (▷ *Guida Rapida*, pagina 4).
4. Attendere minimo 5 minuti fino a quando il panno di pulizia si è raffreddato.
5. Rimuovere il panno di pulizia. Fare asciugare il panno di pulizia oppure lavarlo a massimo 60 °C: Non usare alcun ammorbidente. Non candeggiare. Non asciugare in asciugatrice ▷ *la Guida Rapida illustrata* (pagina 3).

Pulizia dell'apparecchio

- Prima di pulire l'apparecchio disattivarlo e scollegare la spina dalla presa.
- Per motivi di sicurezza elettrica, involucro e cavo di alimentazione non possono essere trattati con liquidi né tanto meno immersi negli stessi. Pulire l'involucro con un panno leggermente inumidito, quindi asciugarlo.
- Per la pulizia non utilizzare alcun detergente aggressivo o abrasivo, né spazzole dure.

Eliminazione autonoma di problemi

Per evitare il più possibile che insorgano problemi è importante usare questo apparecchio secondo le indicazioni riportate nelle presenti istruzioni per l'uso.



Se ciò nonostante l'apparecchio rievdenziasse problemi, anzitutto leggere quanto riportato nel sito Web www.severin.com/go/to/8366 alla sezione „FAQs“ e cercare di eliminare il problema da sé.

Alla nostra Home Page è possibile accedere direttamente tramite il codice QR qui accanto. Se ciò non fosse di aiuto, chiamare la nostra Assistenza Clienti. I dettagli di contatto sono riportati nell'Allegato alle presenti istruzioni per l'uso oppure nella nostra Home Page.

Pezzi di ricambio, garanzia e smaltimento

Ordine di pezzi di ricambio e accessori

I pezzi di ricambio e gli accessori possono essere ordinati accedendo alla Home Page del nostro sito www.severin.com/go/to/8366 al menu „Service / Acquisto ricambi“.



Il kit di 4 panni di pulizia (costituito da 2 panni di pulizia in microfibra e 2 „Shaggy Pads“) può essere ordinato accedendo alla nostra Home Page o tramite la nostra Assistenza Clienti, indicando il numero articolo **7779048**.

Alla nostra Home Page è possibile accedere direttamente tramite il codice QR qui accanto.

Garanzia

Le condizioni di garanzia che seguono non pregiudicano i diritti alla prestazione in garanzia di legge nei confronti del venditore, né eventuali garanzie del venditore.

Qualora si rendesse necessaria una riparazione, contattare telefonicamente o per e-mail la nostra Assistenza Clienti. I dettagli di contatto sono riportati nell'Allegato alle presenti istruzioni per l'uso. In caso di ricorso alla garanzia, in alternativa rivolgersi anche direttamente al rivenditore. SEVERIN concede inoltre una garanzia produttore di due anni a partire dalla data d'acquisto. In detto periodo viene effettuata senza spese l'eliminazione di tutti i difetti riconducibili in modo dimostrabile a difetti di materiale o di produzione e che compromettono in modo rilevante il funzionamento. Ogni altra rivendicazione è esclusa.

Sono esclusi dalla garanzia: Danni riconducibili al mancato rispetto delle istruzioni per l'uso, all'uso non conforme o a normale usura, come pure particolari fragili come ad esempio vetro, plastica o lampadine. In caso d'intervento da parte di soggetti non autorizzati da SEVERIN la garanzia decade.

Smaltimento



Gli apparecchi arrecanti questo simbolo devono essere smaltiti separatamente dai rifiuti domestici. Tali apparecchi contengono materie prime pregiate che possono essere riutilizzate. Lo smaltimento corretto protegge l'ambiente e la salute delle persone. L'amministrazione comunale o il proprio rivenditore forniscono informazioni sullo smaltimento corretto.

Kære kunde

Tillykke med dit kvalitetsprodukt fra firmaet SEVERIN – vi håber, du får glæde af det, og takker for din tillid.

Om denne brugsanvisning

Denne brugsanvisning indeholder vigtige tips for din sikkerhed og for brugen af apparatet. Hvis brugsanvisningen ikke følges, kan det medføre personskader eller beskadigelse af apparatet. Opbevar brugsanvisningen på et sikkert sted. Hvis apparatet videregives til tredjemand, skal brugsanvisningen følge med.

Læs brugsanvisningen grundigt igennem før første ibrugtagning.

Indholdsfortegnelse

<i>Mange tak</i>	51
<i>Sikkerhedsanvisninger</i>	52
<i>Damprengøring</i>	56
<i>Efter damprengøring</i>	57
<i>Reservedele, garanti og bortskaffelse</i>	58

Kvikstartguide med billeder medfølger

Med brugsanvisningen følger en kvikstartguide med billeder, som giver dig flere tips for brug og pleje af apparatet.

Sikkerhedsanvisninger

Sikker tilslutning af apparatet

Da apparatet drives med elektrisk strøm, er der fare for elektrisk stød. Derfor gælder følgende:

- Sænk ikke apparatet ned i vand eller andre væsker, og behandl det ikke med væsker. Anvend ikke apparatet udendørs eller i rum med høj luftfugtighed. Berør ikke stikket med våde hænder.
- Apparatet må kun sluttes til stikdåser med beskyttelseskontakt. Må kun tilsluttes og tages i brug i overensstemmelse med oplysningerne på typeskiltet (på undersiden af apparatet).
- Kontrollér apparatet og netledningen for eventuelle skader før brugen. Anvend aldrig et defekt apparat eller apparat med en defekt netledning.
- Forsøg aldrig at reparere apparatet eller netledningen selv. For at undgå farlige situationer skal reparationer på apparatet og netledningen altid udføres af vores kundeservice. Indlever et defekt apparat til reparation hos en forhandler eller kontakt SEVERINs kundeservice.
- Pas på, at netledningen ikke knækkes, kommer i klemme eller køres over eller kommer i kontakt med varmekilder, fugt eller skarpe kanter. Sørg for, at netledningen ikke trækkes, så man kan snuble over den.
- Træk og transporter ikke apparatet i netledningen. Træk altid direkte i stikket, når du trækker det ud af stikkontakten.
- Benyt så vidt muligt ikke forlænger kabel. Hvis det ikke kan undgås, så anvend altid GS-testede, enkle forlængerledninger (aldrig multi-stikdåser), som er dimensioneret til apparatets effektforbrug.
- Før rengøring eller vedligeholdelse af apparatet samt før udskiftning af tilbehør skal apparatet slukkes, og stikket skal trækkes ud af stikkontakten.

Sikkerhedsanvisninger

Sikkerhed for bestemte persongrupper

- Dette apparat kan anvendes af børn fra 8 år og ældre samt af personer med nedsatte fysiske, sensoriske eller mentale evner eller mangel på erfaring og/eller viden, hvis de er under opsyn, eller er blevet instrueret i sikker brug af apparatet og har forstået de farer, der kan opstå ved det.
- Børn må ikke lege med apparatet eller stille eller sætte sig på apparatet. Rengøring og brugervedligeholdelse må ikke foretages af børn uden opsyn.
- Apparatet og netkablet skal holdes utilgængeligt for børn under 8 år.
- Emballagematerialer skal opbevares og bortskaffes uden for børns rækkevidde. I modsat fald er der for kvælning.
- Personer med sensibilitetsforstyrrelser, særligt reduceret følsomhed over for temperaturforskelle, skal være ekstra forsigtige, når dette apparat bruges.

Varm damp og varme apparatdele



Apparatet arbejder med varm damp (ca. 100 °C). Der er fare for skoldning på udblæsende damp samt på rengøringskluden, der er vædet med varm damp!

- Ret aldrig dampfoden mod personer, dyr eller planter! Ret altid dampfoden nedad mod underlaget, der skal rengøres!
- Pas på, at der på intet tidspunkt kommer legemsdele ind i dampfoden. Brug aldrig apparatet uden at have sko på.
- Ret ikke dampfoden mod elektriske apparater, stikdåser, kabler eller ind i ovne! Hvis der er monteret stikdåser eller lignende i gulvet, skal der rengøres omkring dem med god afstand. Der er fare for strømstød!

Sikkerhedsanvisninger

- Brug ikke apparatet til at rengøre trykbeholdere eller beholdere med ukendt indhold. Der er spræng- eller eksplosionsfare!
 - Lad aldrig et apparat i drift være uden opsyn. Læg aldrig et apparat i drift på siden. Brug aldrig apparatet i vandret stilling eller over hovedhøjde.
 - Lad først apparatet køle af, før rengøringskluden tages af eller lægges på.
 - Bær udelukkende apparatet i håndgrebet.
 - Pas på ikke at rengøre i for lang tid på ét sted. Ellers kan underlaget tage skade.
 - Sørg for god udluftning under og efter arbejdet.
-

Glatte overflader

Den varme damp lægger sig som en fugtig film på det rengjorte underlag. Der er fare for at glide og falde, indtil denne film er tørret ind.

- Betræd først rengjorte flader, når disse er helt tørre.
 - **Ved rengøring af trapper skal arbejdet udføres endnu mere forsigtigt:**
Dampen kan gøre trinnene glatte.
Der er fare for at falde og komme til skade.
-

Tilsigtet brug

Dampmoppen må udelukkende bruges i hjemmet til at rengøre forseglede, jævne og hårde gulve (f.eks. fliser, stengulve, linoleum og andre glatte forseglede flader), der kan tåle den høje temperatur, trykket og dampens fugt.

Enhver anvendelse derudover er i strid med den tilsigtede brug og er forbudt.

Sikkerhedsanvisninger

For at forebygge personskader, brand og skader må apparatet ikke anvendes på:

- mennesker, dyr eller planter. Sørg altid for at holde dampfoden væk fra legemsdele, hår og tøj. Brug aldrig apparatet i nærheden af hovedet.
- Brug aldrig apparatet på overflader, der er forurenede af sundhedsfarlige stoffer. Den varme damp kan løsne og frigive disse stoffer.
- Tekstiler, læder, møbler, vægge, diske, vinduesruder, uforseglede, lakerede, olierede eller voksede gulve af træ og keramik samt overflader af glas, syntetiske fibre, blødt eller glitrende kunststof.

Overhold altid plejeanvisningerne fra producenten af det pågældende underlag. Spørg producenten, hvis du er i tvivl om, hvorvidt der kan rengøres med varm damp!

Det er desuden forbudt at anvende apparatet

- som rumbefugter eller som rumvarme
- hvis det ikke er fuldstændigt monteret eller monteret med andet tilbehør end det, der angives i denne vejledning.
- på flader, der kan komme i kontakt med fødevarer
- hvis vandtanken er tom
- i vandret position eller over hovedhøjde
- uden en ren rengøringsklud
- ude i det fri.

Vandtanken må aldrig fyldes med andre væsker end koldt vand. Tilsætninger i vandtanken gør brugen af apparatet usikker.

Opbevar eller henstil ikke apparatet med fugtig rengøringsklud. Underlaget kan tage skade. Restfugt i rengøringskluden kan forårsage dårlig lugt eller skimmeldannelse.

Damprengøring

Montering af apparatet

▷ illustreret Quick Start Guide (Side 2).

Påfyldning af vandtank

1. Kontrollér, at apparatet er slukket, og at stikket er trukket ud.

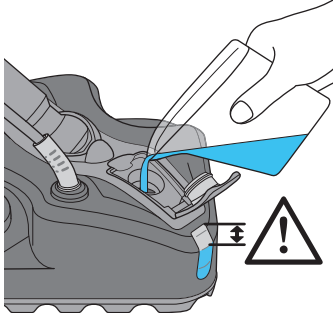

2. Fyld medfølgende efterfyldningsbeholder op med koldt vand fra hanen. **Hæld aldrig tilsætningsstoffer i vandtanken!**

3. Åbn låget til vandtanken, og tøm efterfyldningsbeholderen over i vandtanken.

4. Pas på ikke at overfylde vandtanken. Hold hele tiden øje med vandstanden.

5. Luk låget til vandtanken.

▷ illustreret Quick Start Guide (Side 2).

Damprengøring

1. **Vær sikker på, at underlaget er egnet til rengøring med varm damp.**

Kontakt producenten, hvis du er i tvivl om, hvorvidt underlaget kan rengøres.

Tip Det kan desuden være en god idé først at feje eller støvsuge underlaget.

2. Sæt kablet fast i klemmen på stangen, så det så vidt muligt ikke køres over under rengøringen.

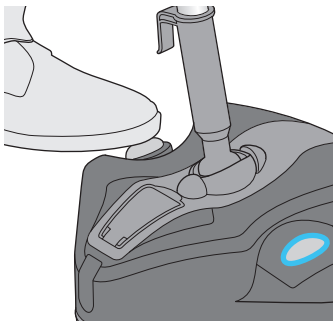

3. Læg en ren rengøringsklud under, og stil dampfoden på den.

4. Sæt stikket i stikdåsen. LED'en blinker.

5. Tænd apparatet på følgende måde. LED'en lyser.

6. Bevæg apparatet som en gulvmoppe.

Når apparatet bevæges, produceres der damp.

7. Rengør gulvet med varm damp.

Husk, at der ikke må rengøres for lang tid på ét sted.

▷ illustreret Quick Start Guide (Side 3).

Efter damprensning

Umiddelbart efter damprensning

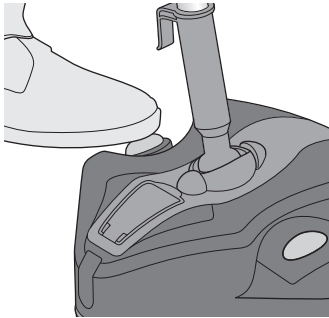

1. Sluk for apparatet som vist. LED'en slukker.
2. Tag stikket ud af stikdåsen.
3. Rul kablet op (▷ *Quick Start Guide*, side 4).
4. Vent mindst 5 minutter, indtil rengøringskluden er kølet af.
5. Tag rengøringskluden af. Lad rengøringskluden tørre, eller vask den ved maks. 60 °C. Brug ikke blødgørere. Må ikke bleges. Må ikke tørres i tørretumbleren.

▷ Illustreret *Quick Start Guide* (Side 3).

Rengøring af apparatet

- Sluk apparatet, og træk stikket ud af stikkontakten, før du rengør apparatet.
- Hus og netledning må af hensyn til den elektriske sikkerhed ikke behandles med eller sænkes ned i væsker. Tør huset af med en hårdt opvredet klud, og aftør derefter med en tør klud.
- Anvend aldrig skrappe, skurende rengøringsmidler eller hårde børster til rengøring.

Egen problemafhjælpning

Det er vigtigt at anvende apparatet iht. denne brugsanvisning, så der så vidt muligt ikke opstår problemer.



Hvis du alligevel skulle få problemer med apparatet, beder vi dig om først at besøge www.severin.com/go/to/8366 og læse "FAQs" for selv at afhjælpe problemet.

Via denne QR-kode kommer du direkte til vores hjemmeside. Hvis det ikke løser problemet, beder vi dig kontakte vores servicehotline. Kontaktoplysningerne finder du i tillægget til brugsanvisningen eller på vores hjemmeside.

Reserve dele, garanti og bortskaffelse

Efterbestilling af reserve- og tilbehørsdele

Reserve dele eller tilbehør kan nemt og bekvemt bestilles via internettet på www.severin.com/go/to/8366 i menuen "Service-/ reservedels-shop".



Vores rengørings sæt i 4 dele (består af 2 mikrofiber-rengøringsklude samt 2 "Shaggy Pads") kan bestilles under artikelnummer **7779048** på vores Homepage eller via vores kundeservice.

Via denne QR-kode kommer du direkte til vores hjemmeside.

Garanti

De lovbestemte garantirettigheder for forbrugere og eventuelle salgsgarantier forbliver uberørte af følgende garantibetingelser.

Hvis det er nødvendigt at reparere, skal du kontakte vores kundeservice pr. telefon eller e-mail. Kontaktoplysningerne finder du i tillægget til brugsanvisningen. Henvend dig derfor alternativt også direkte til forhandleren i tilfælde af en garantisag. Endvidere yder SEVERIN en producentgaranti på to år fra købsdatoen. I denne periode afhjælper vi uden omkostninger alle mangler, som beviseligt skyldes materiale- eller produktionsfejl, og som forringer funktionen væsentligt. Yderligere krav udelukkes.

Garantien dækker ikke: Skader, som skyldes manglende overholdelse af brugsanvisningen, forkert behandling eller normal slitage, ligeledes dele, som let går i stykker som f.eks. glas, kunststof eller elpærer. Garantien bortfalder ved indgreb, der ikke er godkendt af SEVERIN.

Bortskaffelse



Apparater, som er mærket med dette symbol, må ikke bortskaffes sammen med almindeligt husholdningsaffald. Disse apparater indeholder værdifulde råmaterialer, som kan genvindes. En korrekt bortskaffelse beskytter miljøet og dine medmenskers sundhed. Kontakt kommunen eller forhandleren for at få oplysninger om korrekt bortskaffelse.

Droga Klientko! Drogi Kliencie!

Życzymy wiele radości z produktu marki SEVERIN i dziękujemy za okazane nam zaufanie.

Informacje o instrukcji obsługi

Niniejsza instrukcja obsługi zawiera ważne porady na temat bezpieczeństwa i obsługi urządzenia. Nieprzestrzeganie instrukcji obsługi może prowadzić do obrażeń ciała i uszkodzenia urządzenia. Proszę zachować instrukcję obsługi. Przy przekazywaniu urządzenia innej osobie należy także przekazać instrukcję.

Przed pierwszym użyciem dokładnie przeczytać instrukcję obsługi.

Spis treści

<i>Dziękujemy</i>	59
<i>Wskazówki dotyczące bezpieczeństwa</i>	60
<i>Czyszczenie parą</i>	64
<i>Po czyszczeniu parą</i>	65
<i>Części zamienne, gwarancja i utylizacja</i>	66

W załączeniu ilustrowana krótka instrukcja obsługi

Do niniejszej instrukcji załączona jest ilustrowana krótka instrukcja obsługi, zawierająca dalsze porady na temat stosowania urządzenia.

Wskazówki dotyczące bezpieczeństwa

Właściwie podłączyć urządzenie

Urządzenie jest napędzane elektrycznie, istnieje przy tym generalne zagrożenie porażenia prądem. Dlatego:

- Nie zanurzać urządzenia w wodzie ani w innych płynach i nie traktować go płynami. Nie używać urządzenia na wolnym powietrzu i w pomieszczeniach o wysokiej wilgotności. Nie dotykać wtyczki mokrymi rękami. Podłączać urządzenie wyłącznie do gniazdek ze stykiem ochronnym. Podłączać i uruchamiać urządzenie wyłącznie zgodnie z danymi na tabliczce znamionowej (dolna strona urządzenia).
- Przed użyciem sprawdzić urządzenie i przewód elektryczny pod kątem ewentualnych uszkodzeń. Nigdy nie używać uszkodzonego urządzenia ani urządzenia z uszkodzonym przewodem elektrycznym. Nigdy nie próbować samodzielnej naprawy urządzenia i jego przewodu elektrycznego. Aby uniknąć zagrożeń, należy zlecać naprawy urządzenia i przewodu elektrycznego wyłącznie naszemu serwisowi. Uszkodzone urządzenie należy oddać do naprawy w sklepie specjalistycznym lub skontaktować się z serwisem SEVERIN.
- Zwracać uwagę na to, aby przewód elektryczny nie został załamany, zakleszczony, aby nic po nim nie przejechało i aby nie miał kontaktu ze źródłami wysokiej temperatury, wilgocią i ostrymi krawędziami. Uważać, aby przewód elektryczny nie powodował zagrożenia potknięciem.
- Nie ciągnąć ani nie transportować urządzenia za przewód elektryczny. Przy wyjmowaniu wtyczki z gniazdka należy ciągnąć bezpośrednio za wtyczkę. W miarę możliwości nie używać przedłużaczy. Jeśli jest to jednak konieczne, używać wyłącznie zwykłych przedłużaczy ze znakiem GS (bez gniazd zespolonych), przystosowanych do wysokiego poboru mocy urządzenia.
- Bezpośrednio po użyciu, przed czyszczeniem lub konserwacją urządzenia oraz przed wymianą osprzętu należy wyłączyć urządzenie i wyjąć wtyczkę z gniazdka.

Wskazówki dotyczące bezpieczeństwa

Bezpieczeństwo określonych grup osób

- Niniejsze urządzenie wolno użytkować dzieciom powyżej 8 lat oraz osobom o ograniczonej zdolności fizycznej, czuciowej lub intelektualnej i osobom nie mającym doświadczenia i/lub znajomości sprzętu, pod warunkiem że odbywa się to pod nadzorem lub po zapoznaniu się z zasadami bezpiecznego użytkowania sprzętu oraz ewentualnymi zagrożeniami z nim związanymi. Dzieci poniżej 8 lat trzymać z dala od urządzenia i przewodu zasilającego.
- Dzieciom nie wolno bawić się urządzeniem, na niego stawać ani siadać. Bez nadzoru nie wolno dzieciom czyścić ani wykonywać prac konserwacyjnych przewidzianych dla użytkownika.
- Materiały opakowaniowe trzymać i utylizować poza zasięgiem dzieci. W innym przypadku istnieje niebezpieczeństwo uduszenia.
- Osoby z zaburzeniami czucia, zwłaszcza osoby o mniejszej wrażliwości na różnice temperatur, muszą podczas stosowania urządzenia zachować większą ostrożność.

Gorąca para i gorące elementy urządzenia



Urządzenie pracuje z gorącą parą (ok. 100 °C). Występuje niebezpieczeństwo poparzenia wskutek kontaktu z wydostającą się parą oraz ściereczką nasączoną gorącą parą!

- Nigdy nie kierować strumienia pary na ludzi, zwierzęta lub rośliny! Spust pary zawsze kierować w dół na czyszczoną powierzchnię!
- Zwracać uwagę na to, aby części ciała w żadnym momencie nie mogły się dostać pod spust pary. Nigdy nie używać urządzenia bez wcześniejszego założenia obuwia.
- Nigdy nie kierować spustu pary na urządzenia elektryczne, gniazdka, kable itd. lub do wnętrza pieców! Jeśli gniazda lub podobne elementy są umieszczone w podłodze, należy omijać te miejsca podczas czyszczenia. Istnieje zagrożenie porażenia prądem!

Wskazówki dotyczące bezpieczeństwa

- Nie używać urządzenia do czyszczenia zbiorników ciśnieniowych ani pojemników o nieznannej zawartości. Istnieje zagrożenie pęknięcia lub wybuchu!
 - Nigdy nie pozostawiać pracującego urządzenia bez nadzoru. Pracującego urządzenia nigdy nie kłaść na boku. Nigdy nie stosować urządzenia w pozycji poziomej lub górną do dołu.
 - Przed wyjęciem lub umieszczeniem ściereczki najpierw ochłodzić urządzenie. Przenosić urządzenie wyłącznie za uchwyt.
 - Pamiętać o tym, aby zbyt długo nie czyścić jednego miejsca. W przeciwnym razie może dojść do uszkodzenia powierzchni.
 - Podczas czyszczenia i po jego zakończeniu zadbać o dobrą wentylację.
-

Gładkie powierzchnie

Gorąca para tworzy na oczyszczonej powierzchni wilgotną warstwę. Do chwili wyschnięcia tej warstwy istnieje niebezpieczeństwo poślizgnięcia i upadku.

- Na oczyszczoną powierzchnię wolno wchodzić dopiero po jej wyschnięciu.
 - **Podczas mycia schodów należy zachować większą ostrożność:** Po użyciu pary powierzchnia stopni może być śliska. W efekcie może dojść do upadku i obrażeń.
-

Zastosowanie zgodne z przeznaczeniem

Mop parowy jest przeznaczony wyłącznie do użytku domowego do czyszczenia lakierowanych, gładkich podłóg twardych (np. terakota, podłoga kamienna, linoleum i inne gładkie powierzchnie lakierowane) odpornych na działanie wysokiej temperatury, ciśnienia i wilgoci z pary.

Każde inne zastosowanie jest niezgodne z przeznaczeniem i jest niedozwolone.

Wskazówki dotyczące bezpieczeństwa

Aby zapobiec obrażeniom ciała, pożarom i szkodom, nie wolno stosować urządzenia do czyszczenia:

- ludzi, zwierząt i roślin, Spust pary należy zawsze trzymać z dala od wszystkich części ciała, włosów i odzieży. Nie pracować w pobliżu głowy.
- powierzchni zabrudzonych substancjami szkodliwymi dla zdrowia. Gorąca para może spowodować rozpuszczenie tych substancji i ich uwolnienie.
- tekstyliów, skór, mebli, ścian, lad, szyb okiennych, niepokrytych, lakierowanych, olejowanych i woskowanych podłóg drewnianych lub ceramicznych oraz powierzchni ze szkła, włókien syntetycznych, miękkich lub połyskujących tworzyw sztucznych.

Koniecznienie przestrzegać wskazówek producentów dotyczących pielęgnacji podłóg. W razie wątpliwości należy przed czyszczeniem gorącą parą zasięgnąć informacji u producenta!

Ponadto zabrania się stosowania:

- do nawilżania lub ogrzewania pomieszczeń,
- w niekompletnym stanie lub z akcesoriami innymi od podanych w niniejszej instrukcji,
- na powierzchniach mających kontakt ze środkami spożywczymi,
- z pustym zbiornikiem wody,
- w pozycji poziomej lub w ustawieniu górą do dołu,
- bez czystej ściereczki,
- na wolnym powietrzu.

Nigdy nie wlewać do zbiornika na wodę płynu innego, niż zimna woda. Domieszki w zbiorniku na wodę sprawiają, że stosowanie urządzenia nie będzie bezpieczne.

Urządzenia nie pozostawiać ani nie przechowywać z wilgotną ściereczką. Może dojść do uszkodzenia powierzchni. Resztki wilgoci w ściereczce mogą spowodować nieprzyjemny zapach lub nawet pleśń.

Czyszczenie parą

Montaż urządzenia

▷ *ilustrowana krótka instrukcja obsługi (strona 2).*

Napełnianie zbiornika na wodę

1. Upewnić się, że urządzenie jest wyłączone i wtyczka wyciągnięta.

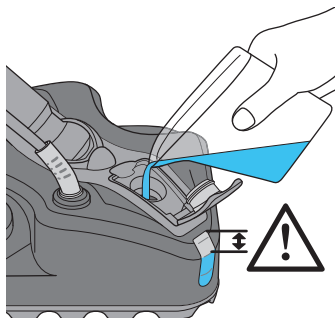

2. Dostarczony dozownik napełnić zimną wodą. **Nigdy nie dodawać żadnych dodatków do zbiornika na wodę!**
3. Otworzyć korek zbiornika na wodę i opróżnić dozownik w sposób pokazany na rysunku.
4. Nie przepelniać zbiornika na wodę. Cały czas obserwować poziom napełnienia.
5. Zamknąć korek zbiornika na wodę.

▷ *ilustrowana krótka instrukcja obsługi (strona 2).*

Czyszczenie parą

1. Uprawnić się, że powierzchnię można czyścić gorącą parą.

W razie wątpliwości należy zasięgnąć informacji u producenta czyszczonego podłoża.

PORADA: Zalecamy uprzednie pozamiatanie lub odkurzenie podłoża.

2. Powiesić kabel na trzonku wykonując pętlę, aby w miarę możliwości nie jechać po kablu podczas czyszczenia.

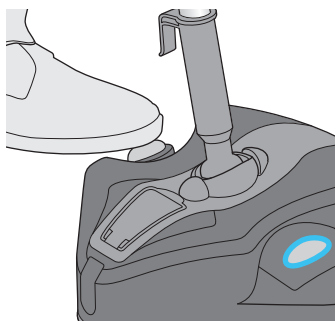

3. Podłożyć czystą ściereczkę i umieścić na niej spust pary.
4. Włożyć wtyczkę do gniazdka. LED miga.
5. Włączyć urządzenie w sposób pokazany na rysunku. LED świeci się.
6. Poruszać urządzeniem jak mopem. Gdy urządzenie zacznie się poruszać, powstanie para.
7. Oczyszczyć podłogę gorącą parą. Nie czyścić zbyt długo jednego miejsca.

▷ *ilustrowana krótka instrukcja obsługi (strona 3).*

Po czyszczeniu parą

Bezpośrednio po czyszczeniu parą

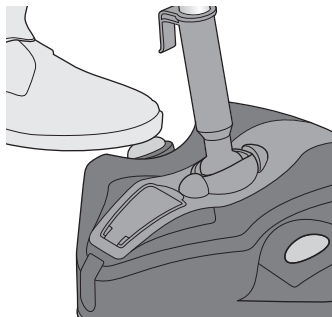

1. Wyłączyć urządzenie w sposób pokazany na rysunku.
2. Wyciągnąć wtyczkę z gniazdka.
3. Zwinąć kabel (▷ *Quick Start Guide*, strona 4).
4. Odczekać przynajmniej 5 minut, aż ściereczka się ochłodzi.
5. Zabrać ściereczkę. Wysuszyć ściereczkę lub ją wyprać w temperaturze maks. 60 °C. Nie stosować płynów zmiękczających. Nie chlorować. Nie suszyć w suszarce.

▷ *Ilustrowana krótka instrukcja obsługi* (strona 3).

Czyszczenie urządzenia

- Przed czyszczeniem urządzenia należy je wyłączyć i wyciągnąć wtyczkę z gniazdka.
- Z uwagi na bezpieczeństwo nie wolno myć obudowy i przewodu zasilającego płynem ani ich zanurzać w płynie. Przetrzeć obudowę lekko nawilżoną ściereczką, a następnie wytrzeć do sucha.
- Nie stosować do czyszczenia ostrych, szorujących środków czyszczących ani twardych szczotek.

Usuwanie problemów

Aby nie dochodziło do powstawania problemów, ważne jest stosowanie urządzenia zgodnie z niniejszą instrukcją.



Jeśli mimo to wystąpią problemy z urządzeniem, należy najpierw zapoznać się w internecie na stronie www.severin.com/go/to/8366 z informacjami w punkcie „FAQs” i spróbować samodzielnie rozwiązać problem.

Za pomocą znajdującego się obok kodu QR można bezpośrednio wejść na naszą stronę domową. Jeśli to nie pomoże, proszę zwrócić się do naszego serwisu. Dane do kontaktów znajdują się w załączniku do niniejszej instrukcji obsługi lub na naszej stronie domowej.

Części zamienne, gwarancja i utylizacja

Zamawianie części zamiennych i wyposażenia

Części zamienne i wyposażenie można wygodnie zamawiać przez internet na naszej stronie www.severin.com/go/to/8366 w menu „Service / Ersatzteil-Shop“.



Nasz 4-częściowy zestaw ściereczek (2 ściereczki z mikrofibry oraz 2 ściereczki frędzlowate) można zamówić pod numerem artykułu **7779048** na naszej stronie domowej lub w naszym serwisie.

Za pomocą znajdującego się obok kodu QR można bezpośrednio wejść na naszą stronę domową.

Gwarancja

Poniższe warunki gwarancji nie naruszają ustawowych praw do świadczeń z tytułu rękojmi wobec sprzedawcy oraz ewentualnych gwarancji sprzedawcy.

Jeśli wymagana jest naprawa, należy skontaktować się telefonicznie lub mailowo z naszym serwisem. Dane do kontaktów znajdują się w załączniku do niniejszej instrukcji obsługi. W przypadku objętym gwarancją można alternatywnie zwrócić się także bezpośrednio do sprzedawcy. Dodatkowo SEVERIN udziela gwarancji producenta na dwa lata od daty zakupu. W tym okresie bezpłatnie usuwamy wszelkie wady, przy których udowodnione jest, że spowodowane są błędami materiałowymi lub produkcyjnymi i w znaczny sposób pogarszają działanie. Dalsze roszczenia są wykluczone.

Gwarancją nie są objęte: szkody wynikłe z nieprzestrzegania instrukcji obsługi, niewłaściwego obchodzenia się lub normalnego zużycia, a także kruche części, takie jak szkło, tworzywo sztuczne czy żarówki. Gwarancja wygasa w razie manipulacji dokonywanych przez nieautoryzowane przez SEVERIN placówki.

Utylizacja



Urządzeń oznakowanych tym symbolem nie wolno utylizować z odpadami domowymi! Te urządzenia zawierają cenne surowce, które można ponownie wykorzystać. Należyta utylizacja chroni środowisko i zdrowie ludzi. Informacji na temat właściwej utylizacji można zasięgnąć w urzędzie gminnym lub w sklepie specjalistycznym.

Kundendienstzentralen
Service Centres
Centrales service-après-vente
Oficinas centrales del servicio
Centros de serviço
Centrale del servizio clienti
Service-centrales
Centrale serviceafdelinger
Centrala kundtjänstplatser
Keskushuollot
Servisné stredisko
Centrala obsługi klientów
Szerviz
Κεντρικό σέρβις

Deutschland

SEVERIN Service
Am Brühl 27
59846 Sundern
Telefon (02933) 982-460
Telefax (02933) 982-480
service@severin.de

Austria

Degupa
Vertriebsgesellschaft m.b.H.
Gewerbeparkstr. 7
5081 Anif / Salzburg
Tel.: +43 (0) 62 46 73 58 10
Fax.: +43 (0) 62 46 / 72 70 2
eMail: degupa@silva-schneider.at

Belgique

BVBA Dancal Elektro
Kalkhoevestraat 1
B-8790 Waregem
Tel.: +32 56 71 54 51
Fax: +32 56 70 04 49

Czech Republic

BVZ Commerce s.r.o.
Parkerova c.p. 618
CZ 25067 Klecany
Tel.: +420 233 55 94 74
Fax: +420 233 55 94 74

Espana

Severin Electrodomesticos España S.L.
S/N. CC. 'Las Higueras'
Plaza Miguel de Cervantes
45217 UGENA
Tel: +34 925 51 34 05
Fax: +34 925 54 19 40
eMail: severin@severin.es
Web: <http://www.severin.es>

Estonia

Tallinn: CENTRALSERVICE, Tammsaare tee 134B, tel: 654 3000

Bulgaria

Noviz AG
Kahn Kubrat 1 Str.
BG-4000 Plovdiv
Tel: +359 32 275 617, 275 614
eMail: sales@noviz.com

Danmark

F&H of Scandinavia A/S
Gl. Skivevej 70
DK-8800 Viborg
Tel.: +45 8928 1300
Fax: +45 8928 1301
eMail: info@fh-as.dk

Espana – Islas Canarias

Comercial Alte S.L.
C/Subida al Mayorazgo, 14
38110 Santa Cruz de Tenerife
Tel: +34 922 20 58 00
Fax: +34 922 20 59 00
eMail: comalte@telefonica.net

Finland

AV-Komponentti Oy
Koronakatu 1 A
02210 Espoo
Tel.: +358 9 867 8020
Fax: +358 9 867 80250
Web: www.avkomponentti.fi

Greece

BERSON
C. Sarafidis Bros. S.A.
Agamemnonos 47
176 75 Kallithea, Athens
Tel.: 0030-210 9478700

Italia

Videoelettronica di Sgambati &
Gabrini C.S.N.C.
via Dino Col 52r-54r-56r,
I - 16149 Genova
Green Number: 800240279
Tel.: 010/6 45 11 02 - 01041 86 09
Fax: 010/6 42 50 09
e-mail: videoelettronica@panet.it

France

SEVERIN France Sarl
4, rue de Thal
CS 38
F-67210 OBERNAI CEDEX
Tel.: +33 3 88 47 62 08
Fax: +33 3 88 47 62 09
eMail: severin.france@severin.fr
Web: <http://www.severin.fr>

Greece

Philippos Business Center
Service Post of Themi
570 01 Thessaloniki, Greece
Tel.: 0030-2310954020

Latvia

SERVO Ltd.
Mr. Janis Pivovarenoks
Tel: +371 7279892

Luxembourg

Ser-Tec

Rue du Chateau d'Eau

3364 Leudelange

Tel.: +352 37 94 94 402

Fax: +352 37 94 94 400

Malta

Crosscraft .Co .Ltd.

Valletta Road

Paola, Malta

Tel.:+356 21804885

+356 79498434

Fax:+356 21664812

eMail:clayde@vol.net.mt

Norway

F&H of Scandinavia A/S

Trollåsveien 34

1414 Trollåsen

Tel: +47 9244 8641

Fax: +47 6689 2070

eMail: info@fh-as.no

Magyarország

TFK Elektronik Kft.

Gyar u.2

H-2040 Budaörs

Tel.: (+36) 23 444 266

Fax: (+36) 23 444 267

eMail: tfk@t-online.hu

Nederland

E-Care

Dijkgraaf 22

NL-6921 RL Duiven

Tel: +31 26 3193333

Fax: +31 26 319 33 52

Web: <http://www.e-care.nl>

Polska

SERV- SERWIS SP. Z O.O.

UL. WSCHODNIA 4

46-070 CHMIELOWICE K/OPOLA

Tel: +48 77 453 86 42

Fax: +48 77 453 86 42

eMail: centralny@serv-serwis.pl

Portugal

Auferma Comercio Internacional SA
Aguda Parque
Lago de Arcozelo No. 76
Armazem H3
P-4410 455 Arcozelo
Tel: +351 22 616 7300
Fax: +351 22 616 7325

Slowak Republic

PREMT,s.r.o.
Skladová 1
917 01 Trnava
Tel: +421 33 55 45 007
Fax: +421 33 55 45 007
eMail: premt@premt.sk

Switzerland

VB Handels Sàrl GmbH
Postfach 306
1040 Echallens
Tel: 021 881 60 45
Fax 021 881 60 46
mail: severin@helt.ch

Slovenia

SEVTIS d.o.o.
Smartinska 130
1000 Ljubljana
Tel: 00386 1 542 1927
Fax: 00386 1 542 1926

Svenska

Rakspecialisten HS
Möllevångsgatan 34
214 20 Malmö
Tel.: +46 40 12 07 70
Fax: +46 40 6 11 03 35
eMail: info@rakspecialisten.se

SEVERIN Elektrogeräte GmbH

Röhre 27

D-59846 Sundern

Tel +49 2933 982 - 0

Fax +49 2933 982 - 333

information@severin.de

Technische Änderungen vorbehalten. / Model specifications are subject to change.
Seve-28737 - GBA - 22.07.2014